

ES Este artículo dispone de una garantía de 3 años en los términos y condiciones expresados en la Ley 1/2007. Para cualquier aclaración sobre el aparato adquirido, acuda a su centro El Corte Inglés, Hipercor o Supercor.
Tel. Asistencia: [+34] 649 478 71 0 o [+34] 900 363 900.

PT Este artigo está coberto por uma garantia de 3 anos nos termos e condições estipulados na DL 84/2021 . Para qualquer esclarecimento sobre o aparelho adquirido, contacte com o seu centro El Corte Inglés.
Tel. Assistencia: [+34] 649 478 71 0 o [+34] 900 363 900.

EN This article is guaranteed for 3 years, in the terms and conditions set out in Act 1/2007 (Spanish legislation). For any queries related to the device purchased, consult El Corte Inglés, Hipercor or Supercor.
Tel. Assistance: [+34] 649 478 71 0 o [+34] 900 363 900.

SAIVOD

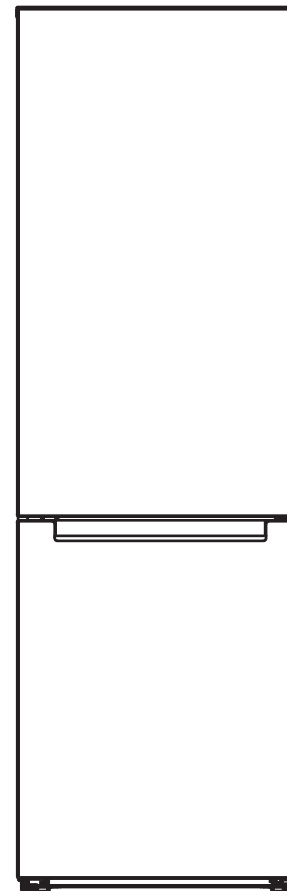

220-240 V ~ 50Hz

El Corte Inglés S.A.
Hermosilla, 112, 28009 - Madrid
España / Espanha / Spain
clientes@elcorteingles.es
NIF: A-28017895
Fabricado en / na China / Made in China



MOD. CC186604NNFWD CC186604NNFXD

Frigorífico total no frost combi

Por su seguridad y para garantizar el uso correcto, antes de instalar y utilizar el dispositivo por primera vez, lea atentamente este manual del usuario, incluidos sus consejos y advertencias. Para evitar errores y accidentes innecesarios, es importante asegurarse de que todas las personas que usan el aparato estén completamente familiarizadas con su funcionamiento y características de seguridad. Guarde estas instrucciones y asegúrese de que permanezcan con el dispositivo si se mueve o se vende, para que todos los que lo usen durante toda su vida útil estén informados adecuadamente sobre el uso y la seguridad del dispositivo.

Para la seguridad de la vida y la propiedad, mantenga las precauciones de estas instrucciones del usuario, ya que el fabricante no es responsable de los daños causados por la omisión.

Seguridad de niños y personas vulnerables.

- Este dispositivo puede ser utilizado por niños a partir de 8 años y personas con capacidades físicas, sensoriales o mentales reducidas o por falta de experiencia y conocimiento si se les ha dado supervisión o instrucciones sobre el uso del dispositivo de manera segura y entienden el peligro involucrado.
- Los niños de 3 a 8 años de edad pueden cargar y descargar este aparato.
- Los niños deben ser supervisados para asegurarse de que no jueguen con el aparato.



Información de seguridad



- La limpieza y el mantenimiento del usuario no deben ser realizados por niños sin supervisión.
- Mantenga todos los envases lejos de los niños. Existe riesgo de asfixia.
- Si está desechando el aparato, saque el enchufe de la toma de corriente, corte el cable de conexión (lo más cerca que pueda del aparato) y retire la puerta para evitar que los niños sufran una descarga eléctrica se caigan o se cierren.
- Si este dispositivo con sellos magnéticos para puerta reemplaza un dispositivo más antiguo que tiene un seguro de resorte (pestillo) en la puerta o tapa, asegúrese de que no se pueda usar ese resorte antes de desechar el dispositivo viejo. Esto evitará que se convierta en una trampa mortal para un niño.

Seguridad general

¡ADVERTENCIA! Mantenga las aberturas de ventilación, en el gabinete del aparato o en la estructura incorporada, sin obstrucciones.

¡ADVERTENCIA! No utilice dispositivos mecánicos u otros medios para acelerar el proceso de descongelación que no sean los recomendados por el fabricante.

¡ADVERTENCIA! No dañe el circuito de refrigerante.

¡ADVERTENCIA! No use otros aparatos eléctricos (como los fabricantes de helados) dentro de aparatos de refrigeración, a menos que estén aprobados para este propósito por el fabricante.

¡ADVERTENCIA! No toque la bombilla si ha estado encendida durante un largo período de tiempo porque podría estar muy caliente.¹⁾

¡ADVERTENCIA! Al colocar el aparato, asegúrese de que el cable de alimentación no esté atrapado o dañado.

¡ADVERTENCIA! No ubique múltiples enchufes portátiles o proveedores de energía portátiles en la parte posterior del dispositivo.

- No almacene sustancias explosivas como latas de aerosol con un propelente inflamable en este aparato.
- El isobutano refrigerante (R600a) está contenido dentro del circuito de refrigerante del aparato, un gas natural con un alto nivel de compatibilidad ambiental, que sin embargo es inflamable.
- Durante el transporte y la instalación del aparato, asegúrese de que ninguno de los componentes del circuito de refrigerante se dañe.
 - Vaciar llamas abiertas y fuentes de ignición.
 - ventile bien la habitación en la que se encuentra el aparato
- Es peligroso alterar las especificaciones o modificar este producto de alguna manera. Cualquier daño al cable puede provocar un cortocircuito, un incendio o una descarga eléctrica.
- Este aparato está diseñado para ser utilizado en aplicaciones domésticas y similares, como
 - áreas de cocina de taff en tiendas, oficinas y otros

1) Si hay una luz en el compartimento.

entornos de trabajo;

- armar casas y por clientes en hoteles, moteles y otros entornos de tipo residencial;
- Entornos desayuno;
- Aplicaciones no comerciales y similares.

¡ADVERTENCIA! Si el cable de alimentación está dañado, debe ser sustituido por el fabricante, por su servicio posventa o por personal cualificado similar con el fin de evitar un peligro.

¡ADVERTENCIA! La bombilla suministrada con este aparato es una "bombilla de lámpara de uso especial" que solo se puede utilizar con el aparato suministrado. Esta "lámpara de uso especial" no es utilizable para iluminación doméstica.¹⁾

El cable de alimentación no debe alargarse. Asegúrese de que la clavija de alimentación no esté aplastada o dañada por la parte posterior del aparato.

Un enchufe de alimentación aplastado o dañado puede sobrecalentarse y provocar un incendio.

Asegúrese de que puede conectarse a la toma de corriente del aparato.

No tire del cable de red.

Si la toma de corriente está floja, no inserte el enchufe de alimentación. Existe riesgo de descarga eléctrica o incendio. No debe operar el aparato sin la lámpara.

1) Si hay una luz en el compartimento.

Este aparato es pesado. Se debe tener cuidado al moverlo. No retire ni toque los elementos del compartimiento del congelador si tiene las manos húmedas o mojadas, ya que esto podría causar abrasiones en la piel o quemaduras por congelación / congelación.

Evite la exposición prolongada del aparato a la luz solar directa.

Uso diario

- No caliente las piezas de plástico del aparato.
- No coloque productos alimenticios directamente contra la pared posterior.
- Los alimentos congelados no deben volver a congelarse una vez que se hayan descongelado.
- Almacene los alimentos congelados preenvasados de acuerdo con las instrucciones del fabricante de alimentos congelados.
- Las recomendaciones de almacenamiento de los fabricantes de electrodomésticos deben seguirse estrictamente. Consulte las instrucciones pertinentes.
- No coloque bebidas gaseosas carbonatadas en el compartimiento del congelador, ya que crea presión en el recipiente, lo que podría causar que explote y dañe el aparato.¹⁾
- Los polos de hielo pueden causar quemaduras por congelación si se consumen directamente del aparato.¹⁾ Para evitar la contaminación de los alimentos, respete las siguientes instrucciones
- Abrir la puerta durante períodos prolongados puede



provocar un aumento significativo de la temperatura en los compartimentos del aparato.

- Limpie regularmente las superficies que puedan entrar en contacto con alimentos y sistemas de drenaje accesibles.
- Guarde la carne y el pescado crudos en recipientes adecuados en el refrigerador, de modo que no entren en contacto con otros alimentos ni se derramen sobre ellos.
- Los compartimentos de alimentos congelados de dos estrellas (si se presentan en el aparato) son adecuados para almacenar alimentos pre-congelados, almacenar o hacer helados y hacer cubitos de hielo.
- Los compartimentos de una, dos y tres estrellas (si están presentados en el aparato) no son adecuados para la congelación de alimentos frescos.
- Si se deja el aparato vacío durante largos períodos de tiempo, apague, descongele, limpie, seque y deje la puerta abierta para evitar que el montaje se desarrolle dentro del aparato.

Cuidado y Limpieza

- Antes del mantenimiento, apague el aparato y desconecte el enchufe de la toma de corriente.
- No limpie el aparato con objetos metálicos.
- No utilice objetos afilados para eliminar las heladas del aparato. Use un raspador de plástico.¹⁾
- Examine regularmente el drenaje en el refrigerador en busca de agua descongelada. Si es necesario, limpiar



el desagüe. Si el desagüe está bloqueado, el agua se acumulará en la parte inferior del aparato.²⁾

Instalación

¡Importante! Para la conexión eléctrica, siga cuidadosamente las instrucciones dadas en párrafos específicos.

- Desembale el aparato y compruebe si hay daños en él. No conecte el aparato si está dañado. Reporte los posibles daños inmediatamente al lugar donde lo compró. En ese caso retener el embalaje.
- Es recomendable esperar al menos cuatro horas antes de conectar el aparato para permitir que el aceite regrese al compresor.
- Debería haber una circulación de aire adecuada alrededor del aparato, ya que esto no conduce al sobrecalentamiento. Para lograr una ventilación suficiente, siga las instrucciones relevantes para la instalación.
- Siempre que sea posible, los separadores del producto deben estar contra una pared para evitar tocar o atrapar partes calientes (compresor, condensador) para evitar posibles quemaduras.
- El aparato no debe ubicarse cerca de radiadores o cocinas.
- Asegúrese de que se pueda acceder al enchufe de alimentación después de la instalación del aparato.

1) Si hay un compartimento congelador.

2) Si hay un compartimento de almacenamiento de alimentos frescos



Servicio

- Cualquier trabajo eléctrico que se requiera para realizar el servicio técnico del aparato debe ser realizado por un electricista calificado o una persona competente.
- Este producto debe ser reparado por un Centro de Servicio autorizado, y solo deben usarse repuestos originales.

Ahorro de energía

- No ponga comida caliente en el aparato;
- No empaque los alimentos juntos ya que esto evita que el aire circule;
- Asegúrese de que la comida no toque la parte posterior del compartimento [s];
- Si la electricidad se apaga, no abra la [s] puerta [s];
- No abra la [s] puerta [s] con frecuencia;
- No mantenga las puertas abiertas por mucho tiempo;
- No coloque el termostato en temperaturas muy altas;
- Algunos accesorios, como los cajones, se pueden quitar para obtener un mayor volumen de almacenamiento y un menor consumo de energía.

Proteccion Ambiental



Este aparato no contiene gases que podrían dañar la capa de ozono, ni en su circuito de refrigerante ni en los materiales de aislamiento. El aparato no debe desecharse junto con los residuos urbanos y la basura. La espuma de aislamiento contiene gases inflamables: el aparato debe desecharse de acuerdo con las regulaciones del aparato para obtener de las autoridades

Información de seguridad



locales. Evite dañar la unidad de refrigeración, especialmente el intercambiador de calor. Los materiales utilizados en este aparato marcados con el símbolo  son reciclables.

Materiales de embalaje

Los materiales con el símbolo son reciclables. Deseche el embalaje en un recipiente de recogida adecuado para reciclarlo.

Eliminación del aparato.

1. Desconecte el enchufe de la toma de corriente.
2. Cortar el cable de alimentación y desecharlo.



¡ADVERTENCIA! Durante el uso, servicio y eliminación del aparato, preste atención al similar símbolo que se encuentra en el lado izquierdo, que se encuentra en la parte posterior del mismo (panel trasero o compresor). Dicho símbolo será de color amarillo u orange.

Es símbolo de advertencia de riesgo de incendio. Hay materiales inflamables en las tuberías de refrigerante y compresor.

Esté alejado de la fuente de fuego durante el uso, servicio y eliminación.

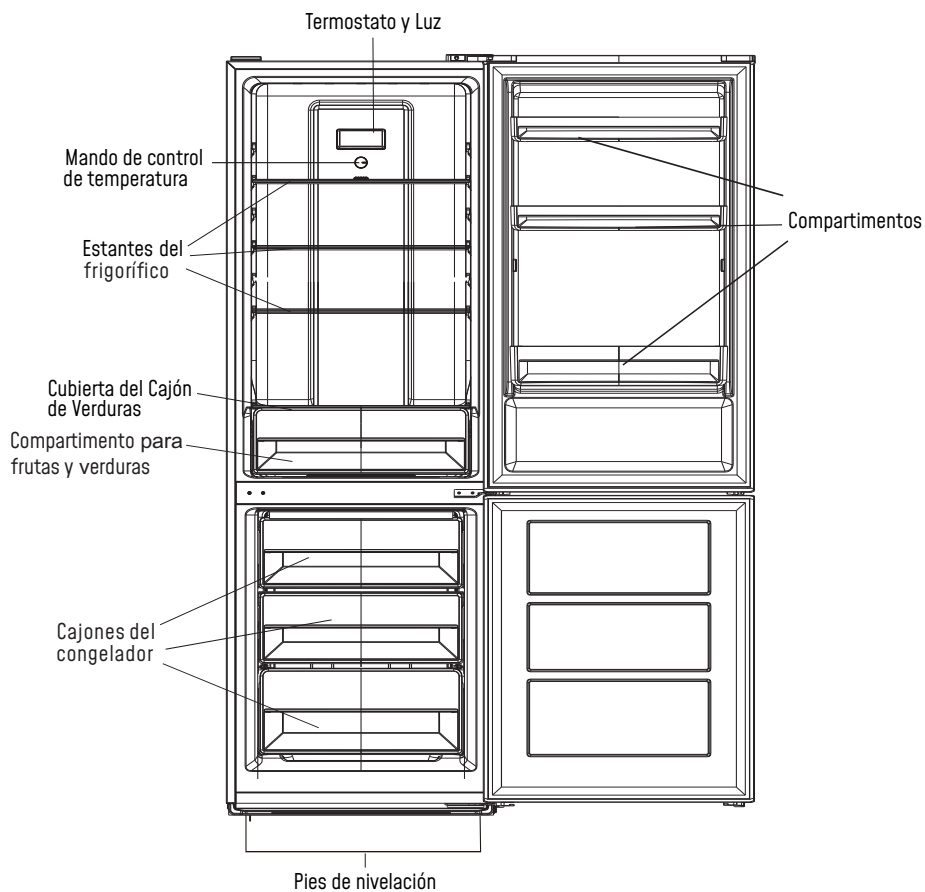

La ilustración superior es sólo una referencia. Es probable que el aparato real sea diferente.

Instalación

Requisitos de espacio

- Elija un lugar sin la exposición directa a la luz del sol;
- Deje suficiente espacio para que la puerta pueda abrir;
- Seleccione una ubicación con una superficie anivelada (o casianivelada);
- Deje suficiente espacio para instalar el refrigerador en el suelo plano;
- Deje un espacio en los laterales, en la parte posterior y superior cuando instale el aparato. Esto contribuirá a reducir el consumo energético y mantener bajas sus facturas eléctricas.
- Deje un espacio de, al menos, 50 mm en ambos lados y en el trasero.
- Este refrigerador no se puede instalar de la forma inserta.

Posicionamiento

Instalación

- clima tropical: este refrigerador es para el ambiente con la temperatura desde 16 ° C hasta 43°C;
- clima subtropical: este refrigerador es para el ambiente con la temperatura desde 16°C hasta 38°C;
- clima templado: este refrigerador es para el ambiente con la temperatura desde 16 ° C hasta 32°C;
- clima templado intenso: este refrigerador es para el ambiente con la temperatura desde 10°C hasta 32°C;
- para el refrigerador según la clase climática: en la placa de características del aparato! Instale este aparato en
- un lugar donde la temperatura ambiente se corresponda a la clase climática indicada

Ubicación

Instale el aparato bien lejos de fuentes de calor tales como radiadores, calderas, luz del sol directa, etc. Asegúrese de que el aire pueda circular libremente alrededor de la parte posterior del armario. Para garantizar el mejor rendimiento, si el aparato está colocado debajo de una unidad de pared caída, la distancia mínima entre la parte superior del armario y la unidad de pared deberá ser de al menos 100 mm. Preferiblemente, sin embargo, no coloque el aparato debajo de las unidades de pared caída. Garantice una nivelación precisa con uno o más pies ajustables en la base del armario.



!Advertencia! Debe ser posible desconectar el aparato del suministro eléctrico; por lo tanto, el enchufe debe ser fácilmente accesible después de la instalación.

Conexión eléctrica

Antes de enchufarlo, asegúrese de que la tensión y la frecuencia de la placa de características se corresponda con el suministro eléctrico doméstico. El aparato debe tener conexión a tierra. El enchufe del cable de alimentación cuenta con un contacto para esta finalidad. Si la toma de corriente doméstica no tiene conexión a tierra, conecte el aparato a otra toma de tierra con las regulaciones actuales, consultándolo con un electricista cualificado. El fabricante declina cualquier responsabilidad si no se siguen las precauciones de seguridad anteriores. Este aparato cumple con las directivas C. E.

Instalación

Reversibilidad de la puerta

Antes de revertir la puerta, por favor, prepare los siguientes materiales y herramientas: un destornillador plano, un destornillador de estrella, una llave inglesa y los componentes incluidos en la bolsa de plástico:

Cubierta de la bisagra de la puerta izquierda x 1

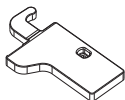

Apretador ayudante de la puerta superior x 1

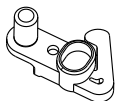

Apretador ayudante de la puerta inferior x 1



1. Desatornille la cubierta de la bisagra superior y desenroscar la bisagra superior. Luego levante la puerta superior y colóquela sobre un cojín suave para evitar arañazos y daños.

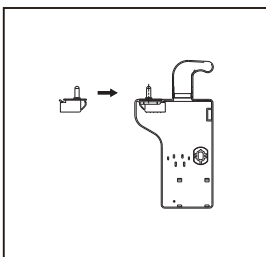
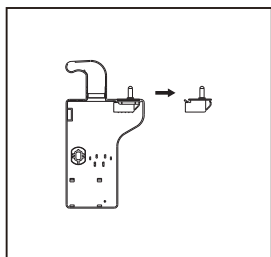
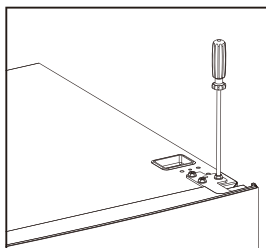
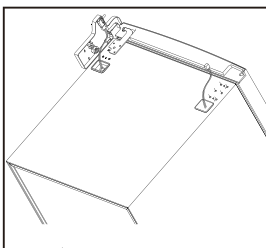
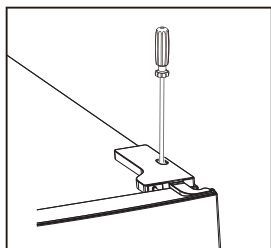

2. Saque el tornillo superior izquierdo.

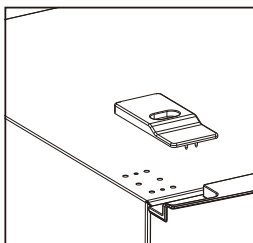
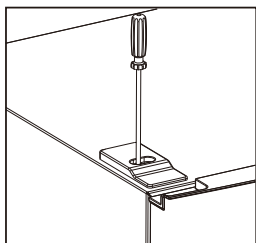

Instalación

3. Sacar la puerta superior, quitar el tornillo de la bisagra central por destornillador de Cruz y sacar la puerta inferior.

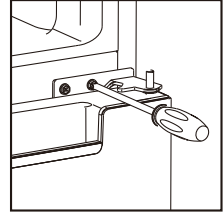

4. Ponga el refrigerador, saca los pies ajuste como abajo, después quitar la bisagra inferior por r destornillador de cruz.

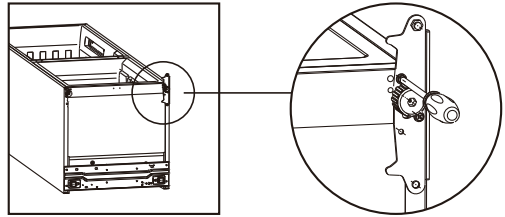

5. Ajuste el eje de la bisagra superior e inferior a la posición opuesta.

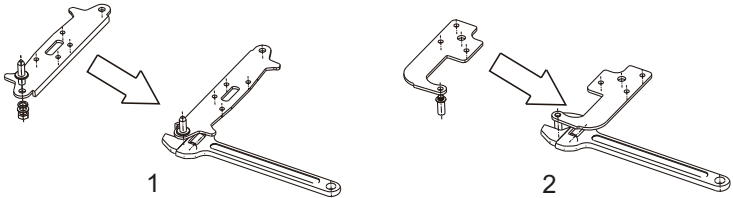

6. Instalar la bisagra inferior en el refrigerador como abajo, enroscar en las patas de ajuste, asegúrese de que la posición está alineada.

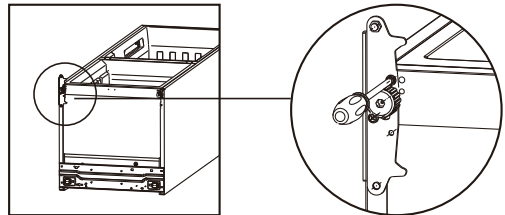

Instalación

7. Retire las juntas de las puertas del frigorífico y del congelador y luego fíjelas después de girarlas.

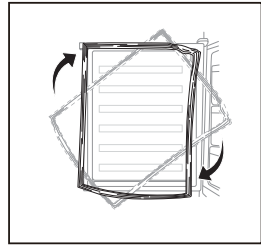

8. Remover los apretadores originales de las puertas superior e inferior y, instalar los apretadores incluidos en la bolsa, con las que viene el manual de instrucciones, en el lado opuesto.

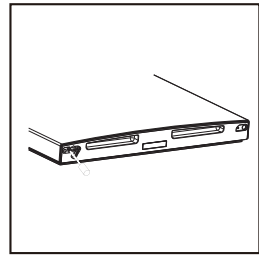
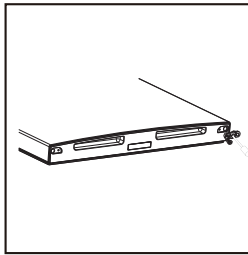

9. Instalar la puerta inferior, ajuste y fije la bisagra intermedia en el gabinete.

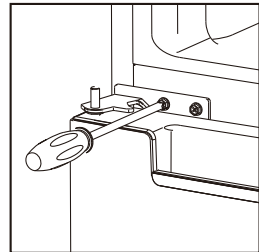

10. Volver a colocar la puerta superior. Asegurar que la puerta está alineada horizontalmente y verticalmente y para que el sello se cierre por todos los lados antes de finalmente apretar la bisagra superior. Entonces inserte la bisagra de la parte superior y atorníllelo a la parte superior de la unidad y luego solucionar la cubierta de la bisagra (en bolsa de accesorio) por el tornillo.

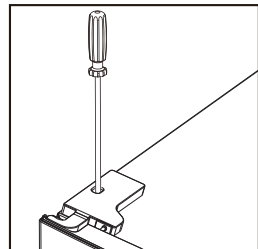
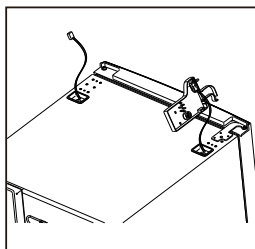
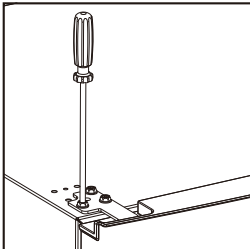

Instalación

11. Fijar la cubierta del tornillo.

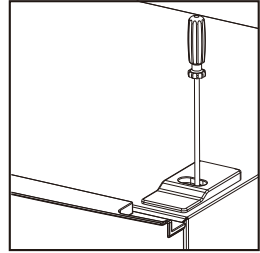

Instalación

Instalar la manija externa de la puerta (si la manija externa está presente)

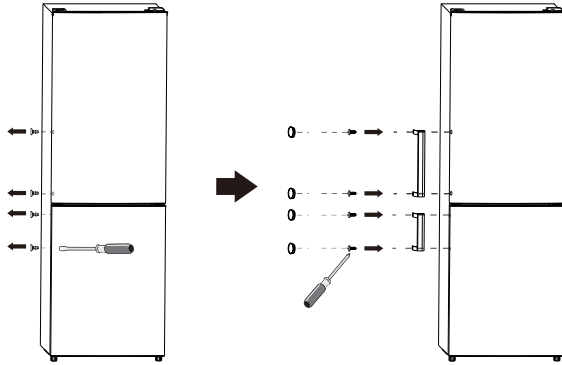

Requerimiento de espacio

- Mantenga suficiente espacio para abrir la puerta.
- Mantenga un espacio de al menos 50 mm a ambos lados y hacia atrás.

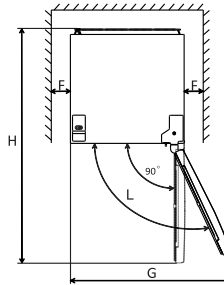
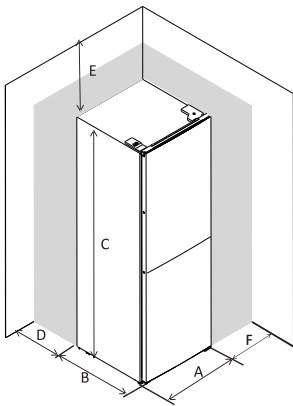

A	600
B	600
C	1860
D	min=50
E	min=50
F	min=50
G	1200
H	1200
L	135°

Horizontalizar el aparato

Para este propósito ajuste las dos patas niveladoras antes el aparato.

Si el aparato no está horizontalizado, las puertas y el magnético calibrador de sello no se pueden colocados bien.

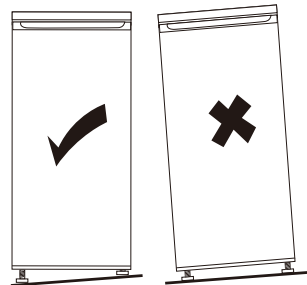
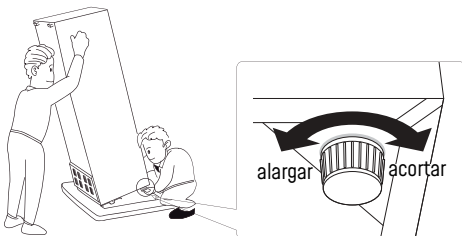

Panel de control del usuario

1. Ajuste de temperatura del compartimento frigorífico

La perilla del ajuste de temperatura del refrigerador

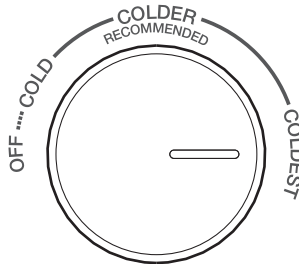





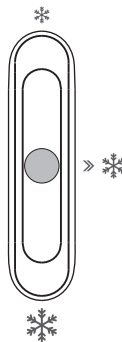

- La perilla en el compartimento del refrigerador se usa para ajustar la temperatura del compartimento del refrigerador.
- La temperatura interna es controlada por un sensor. Hay 4 configuraciones: OFF, COLD, COLDER and COLDEST. COLD es el ajuste más cálido y COLDEST es el ajuste más frío.
- Es posible que el aparato no funcione a la temperatura correcta si está especialmente caliente o si abre la puerta con frecuencia.
- Ni el frigorífico ni el compartimento del congelador funcionan cuando la configuración está en Off.

2. Ajuste de temperatura del compartimento congelador

El control deslizante de ajuste de temperatura del congelador

FREEZER CONTROL



- Este control deslizante en el compartimento del refrigerador se usa para ajustar la temperatura del compartimento del congelador.
- Cuando el control deslizante esté posicionado hacia , la temperatura en el compartimento del congelador será mayor. Por el contrario, la temperatura en el compartimento del congelador será más baja si la diapositiva se mueve hacia .
- Se recomienda la posición media de  control deslizante para el uso normal.
- To get lowest temperature in freezer compartment, you can adjust setting knob at coldest and position the slider at . Para obtener la temperatura más baja en el compartimento del congelador, puede ajustar la perilla de configuración al punto más frío y colocar el control deslizante en .

3. Recomendación de ajuste de temperatura

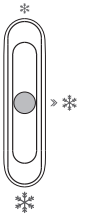
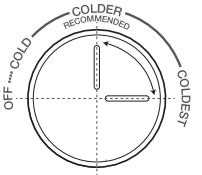
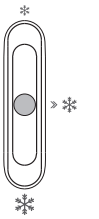
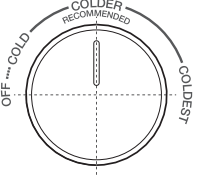
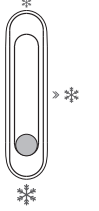
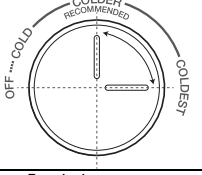
Recomendación de ajuste de temperatura		
Temperatura Ambiente	Compartimento del congelador	Compartimento frigorífico
Verano (Arriba de 38 °C)		 <p>Establecer entre colder~coldest</p>
Normal		 <p>Establecer en colder</p>
Invierno (Abajo de 16 °C)		 <p>Establecer entre colder~coldest</p>

- Información arriba es para la recomendación a los usuarios sobre el ajuste de la temperatura.
- En invierno o temperaturas abajo de 16 °C, los usuarios deben evitar establecer en * y cold.
- Para ahorrar energía, el ❄️ y la configuración de coldest solo se aplica a necesidades especiales (como congelación rápida o fabricación de hielo) y necesita recuperarlo después de la necesidad especial.

Uso Diario

Usar por primera vez

Limpiar el interior

Antes de usar el aparato por primera vez, limpie el interior y todos los accesorios internos con agua tibia y jabón neutro para quitar el olor típico de un producto nuevo, luego séquelo completamente. ¡Importante! No utilice los detergentes ni los polvos abrasivos, ya que hará daño a la pintura.

Uso diario

Para congelar comida fresca

El compartimiento de congelador se puede usar para congelar comida fresca y reservar comida congelada a largo plazo.

Coloque comida fresca en el compartimiento último para ser congelada.

La cantidad máxima de la comida la cual se puede congelada en 24 horas está marcada en la placa.

El proceso de congelación necesita 24 horas: no añada otra comida más para ser congelada durante este tiempo.

Uso diario

Coloque diferentes comidas en diferentes compartimientos según la tabla de abajo.

compartimientos del refrigerador	tipo de comida
La puerta o los balcones del refrigerador	<ul style="list-style-type: none">● Comida con conservante natural, por ejemplo, la mermelada, el zumo, la bebida, el condimento.● No reserve la comida perecedera aquí.
Cajón para verduras (cajón para ensaladas)	<ul style="list-style-type: none">● Las frutas, hierbas y verduras se deben colocadas por separado en el cajón para verduras.● No almacene plátanos, cebollas, patatas, ajos en el refrigerador.
Cajón/estante medio	<ul style="list-style-type: none">● producto diario, huevos
Cajón/estante superior	<ul style="list-style-type: none">● Los alimentos que no necesitan cocinar, como alimentos listos para comer, embutidos, sobras.
Cajón/estante inferior	<ul style="list-style-type: none">● Comida para almacenar a largo plazo.● Cajón/estante inferior para carne cruda, pollo y pescado.● Cajón /estante intermedio para verduras congeladas y patatas fritas.● Cajón /estante superior para helado, fruta congelada y comida asada congelada.

Almacenar comidas congeladas

En caso de que use por primera vez o quede sin usar por un período, antes de colocar los productos en los compartimentos, deje que el aparato funcione al menos 2 horas con la máxima potencia. ¡Importante! En caso de descongelación imprevista, por ejemplo, la electricidad está apagada por más tiempo que el índice mostrado en la tabla de características técnicas debajo del "tiempo de subida", debería consumir la comida descongelada con rapidez o cocinarla enseguida y recongelarla [después de cocinarla].

Descongelar

Antes de usar las comidas congeladas o más congeladas, se puede descongelar en el compartimento de congelador o a temperatura ambiente, eso depende del tiempo disponible para esa operación. Si saca la comida del congelador sin descongelar, los trozos pequeños pueden seguir siendo congelados cuando cocina. En este caso, se va a cocinar con más tiempo.

Uso Diario

Estantes con accesorios móviles

La pared de la nevera está equipada con una serie de patines para que los estantes se puedan colocar como lo desee.

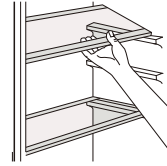

Colocar los balcones de la puerta.

Para limpiarlos, los balcones de la puerta se pueden desmontar según el siguiente procedimiento: Tire poco a poco del balcón en la dirección de las flechas hasta que quede libre, después de limpiarlo, vuelva a colocarlo.

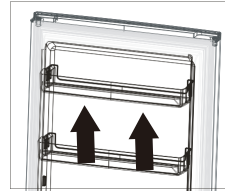

Desmontar el cajón inferior

1. Saque el cajón inferior a la posición del tapón.
2. Empuje las hebillas elásticas de ambos lados del cajón inferior hacia arriba.
3. Saque el cajón inferior.

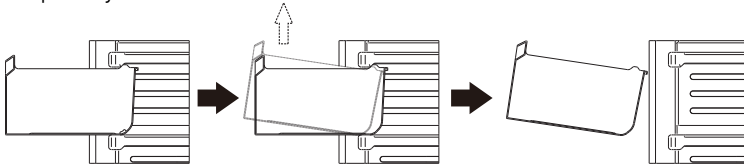

Consejos y sugerencias útiles

Consejos para congelar

Para ayudarlo a aprovechar al máximo el proceso de congelación, aquí hay algunos consejos importantes:

- la cantidad máxima de alimentos que se puede congelar en 24 horas está marcada en la placa de características;
- el proceso de congelación dura 24 horas. No se deben agregar más alimentos para congelar durante este período;
- solo congelar alimentos de primera calidad, frescos y completamente limpios;
- prepare los alimentos en pequeña porción para que se congelen rápidamente y completamente y para que posteriormente sea posible descongelar solo la cantidad necesitada;
- envuelva la comida en papel de aluminio o de polietileno y asegúrese de que los paquetes sean herméticos; no permita que los alimentos frescos y sin congelar toquen los productos que ya están congelados, evitando así una subida de temperatura de tales productos;
- los alimentos magros se almacenan mejor y por más tiempo que los grasos; la sal reduce la vida de almacenamiento de los alimentos;
- los hielos de agua, si los consumen inmediatamente después de sacarlo del compartimento del congelador, pueden hacer la piel quemarse por congelación;
- es recomendable mostrar la fecha de congelación en cada paquete individual para permitirle sacarlo del compartimento del congelador, posiblemente puede hacer la piel quemarse por congelación;
- es aconsejable mostrar la fecha de congelación en cada paquete individual para permitirle controlar el tiempo de almacenamiento.

Uso Diario

Consejos para el almacenamiento de los congelados.

Para obtener el mejor rendimiento de este dispositivo, debe:

asegúrese de que el minorista haya almacenado adecuadamente los alimentos congelados comercialmente; asegúrese de que los alimentos congelados se transfieran de la tienda de alimentos al congelador en el menor tiempo posible;

no abra la puerta con frecuencia ni la deje abierta más de lo absolutamente necesario.

Una vez descongelados, los alimentos se deteriorarán rápidamente y no se pueden volver a congelar.

No exceda en el período de almacenamiento indicado por la fabricación de alimentos.

Consejos para la refrigeración de alimentos frescos.

Para obtener el mejor rendimiento:

- No almacene alimentos calientes o líquidos evaporados en el refrigerador.
- Cubra o envuelva la comida, especialmente si tiene un sabor fuerte.

Consejos para la refrigeración.

Consejos útiles:

- Haga[todos los tipos]: envolverlo con la bolsa de polietileno y colocarlo en los estantes de vidrio sobre el cajón para
- verduras.
- Para mayor seguridad, almacene el producto solo uno o dos días como máximo.
- Alimentos cocinados, platos fríos, etc.: éstos deben ser cubiertos y pueden ser colocados en cualquier estante.
- Frutas y verduras: éstos deben ser completamente limpios y colocados en los cajones especiales provistos.
- mantequilla y queso: éstos deben colocarse en recipientes herméticos o envueltos en papel de aluminio o en bolsas de polietileno para excluir más aire posible.
- Botella de leche: éstas deben con una tapa y almacenarse en los balones de la puerta.
- Plátanos, papas, cebolla y ajo, si no están envueltos.
- Para la eficiencia energética, todos los cajones, cesta y estanterías, deben estar en el lugar correcto, no fuera de la nevera.

Limpeza

Por motivos higiénicos, el interior del aparato, incluidos los accesorios interiores, debe limpiarse regularmente.



¡Atención! El aparato no puede conectarse a la red eléctrica durante la limpieza. ¡Peligro de choque eléctrico! Antes de limpiarlo, apague el aparato y retire el enchufe de la red eléctrica.

Además, apague el disyuntor o fusible. Nunca limpie el aparato con un limpiador a vapor. La humedad puede acumularse en los componentes eléctricos, causando el peligro de choque eléctrico. Asimismo, el vapor caliente puede dañar las piezas plásticas. El aparato debe estar seco antes de volver a ponerlo en servicio.

¡Importante! El aceite etéreo y los disolventes orgánicos pueden dañar a las piezas de plástico, por ejemplo, el jugo de limón o el jugo de la cáscara de naranja, ácido butírico, limpiador que contiene ácido acético.

- No permita que tales sustancias entren en contacto con las partes del aparato.
- No utilice limpiadores abrasivos.
- Retire la comida del congelador. Guárdelos en un lugar fresco, bien cubierto.
- Apague el aparato y retire el enchufe de la red eléctrica y apague el interruptor automático o del fusible.
- Limpie el aparato y los accesorios interiores con un paño y agua tibia. Después de limpiar, fríquelos con agua fresca y un trapo.
- Después de que todo esté seco, haga el aparato nuevamente en servicio.

Uso Diario

Reemplazar la lámpara

La lámpara interna es de tipo de LED. Para reemplazarla, por favor, contacte a un técnico calificado.

Solución de problemas



¡Atención! Antes de solucionar los problemas, desconecte la fuente de alimentación. Solo el electricista calificado y la persona competente tiene la capacidad de resolver el problema que no se encuentre en este manual.

¡Importante! Hay algunos sonidos durante el uso normal (compresor, circulación de refrigerante).

Problema	Causa posible	Solución
El aparato no funciona	la regulación de temperatura está configurada en el más frío	Coloque la perilla en otra graduación en el interruptor.
	El enchufe de red no está enchufado o está suelto	Inserte el enchufe de red.
	El fusible se ha fundido o está defectuoso.	Revise el fusible, reemplácelo si es necesario.
	El enchufe está defectuoso.	El mal funcionamiento de la red debe ser corregido por un electricista.
El aparato se congela o enfría demasiado	La temperatura está demasiado fría o el aparato funciona a la temperatura más baja.	Gire el regulador de temperatura a un ajuste más cálido temporalmente.
El alimento no se congela suficientemente.	La temperatura no está ajustada correctamente.	Mire a la sección de la Configuración de temperatura inicial.
	La puerta estaba abierta durante un período prolongado.	Abra la puerta solo por el tiempo que sea necesario.
	Se colocó una gran cantidad de alimentos calientes en el aparato dentro de las últimas 24 horas.	Gire la regulación de temperatura a un ajuste más frío temporalmente.
	La aplicación es cerca a una fuente de calor.	Por favor, busque en la sección de ubicación de instalación.
Fuerte acumulación de escarcha en el sello de la puerta.	El sello de la puerta no está hermético.	Caliente cuidadosamente las secciones con fugas del sello de la puerta con un secador de pelo (en un lugar fresco). Al mismo tiempo, forme el sello calentado de la puerta con la mano para que se asiente correctamente.
Ruidos inusuales	El aparato no está nivelado.	Reajuste las patas.
	El aparato está tocando la pared u otros objetos.	Mueva el aparato ligeramente.

	Un componente, por ejemplo, una tubería, en la parte posterior del aparato está tocando otra parte del aparato o la pared.	Si es necesario, mueva cuidadosamente el component e fuera del camino.
Agua en el suelo	El orificio de drenaje de agua está bloqueado.	Mire la sección de Limpieza y Cuidado.
Los paneles laterales están calientes.	Es normal. Las partes de intercambio de calor están en los lados.	Lleve guantes para tocar los lados si es necesario.

Si el mal funcionamiento vuelve a aparecer, comuníquese con el Centro de servicio. Estos datos son necesarios para ayudarle de manera rápida y correcta. Escriba los datos necesarios aquí y consulte a la placa de clasificación.

Anexo al manual de instrucciones

Las especificaciones mencionadas abajo no son adecuadas para todos los modelos, este anexo es solo una referencia.

Esta lista proporciona todos los requisitos de Eco-design (según el Reglamento [UE] 2019/2019 sobre Eco-design y el Reglamento [UE] 2019/2016 sobre etiquetado energético, si dichos requisitos son aplicables a su producto).

Este frigorífico no ha sido diseñado para ser integrado en un mueble, a no ser que se indique lo contrario en el manual de instrucciones.

Los cajones, cestas y estantes deben mantenerse en la posición actual a no ser que se indique otra cosa en este documento.

Las puertas y tapas del frigorífico deberán retirarse antes de desecharlo, para evitar que niños o animales puedan quedar atrapados en su interior.

Ajustes recomendados:

Frigorífico: +4 °C

Congelador: -18 °C

CONGELACIÓN RÁPIDA

Se recomienda usar esta función cuando se coloque una gran cantidad de alimentos para congelar en el congelador. 24 horas antes de congelar alimentos frescos, pulse el botón "Fast Freeze" para activar la función de congelación rápida. Cuando se active esta función, se encenderá el indicador "Fast Freeze". Cuando hayan transcurrido las 24 horas, coloque los alimentos a congelar en el congelador. Esta función se desactiva automáticamente al cabo de 72 horas; también se puede desactivar manualmente pulsando el botón "Fast Freeze".

ENFRIAMIENTO RÁPIDO

Con la función de enfriamiento rápido es posible aumentar la capacidad de refrigeración del frigorífico. Se recomienda usar esta función cuando se coloque una gran cantidad de alimentos en el frigorífico. Para activar la función de enfriamiento rápido, pulse el botón "Fast Cool". Cuando se active esta función, se encenderá el indicador "Fast Cool". Esta función se desactiva automáticamente al cabo de 6 horas; también se puede desactivar manualmente pulsando el botón "Fast Cool".

Cómo almacenar los alimentos:

Para evitar el desperdicio de alimentos, consulte la configuración y los tiempos de almacenamiento recomendados:

Frigorífico: Los diferentes alimentos, especialmente frutas y verduras, tienen diferentes temperaturas de almacenamiento. El tiempo de almacenamiento es de entre 1 y 3 días (con el ajuste de temperatura "medio").

Congelador: 1 semana (ajuste de temperatura: Min) 1 mes (ajuste de temperatura: Max)

Para optimizar la velocidad de congelación y obtener más espacio de almacenamiento, el congelador se puede utilizar sin los cajones que incorpora.

La cantidad de alimentos frescos que se pueden congelar en un período de tiempo específico se indica en la placa de características técnicas. Los límites de carga están determinados por las cestas, los cajones, los estantes, etc. Asegúrese de que estos componentes puedan cerrarse fácilmente después de introducir los alimentos.

Para evitar el desperdicio de alimentos, consulte la configuración y los tiempos de almacenamiento recomendados en el manual del usuario. La información sobre el modelo se puede obtener escaneando el código QR impreso en la etiqueta energética.

Dicha etiqueta también incluye el identificador del modelo, que se puede utilizar para consultar el portal de registro en: <https://eprel.ec.europa.eu>

Este producto contiene una fuente de luz de clase de eficiencia energética G (si está incluida).

Modelo	CC186604NNFWD CC186604NNFXD
Categoría del dispositivo refrigerante hogareño	Otro aparato de refrigeración
Clase de Energía	D
Consumo de energía anual	186
Volumen de almacenamiento	293
Descongelamiento	Descongelación automática
Clase climática + Rango de Ambiente	N/ST (+16°C +38°C)
Ruido	39 dB/C
Frecuencia y voltaje nominal / Corriente	220V-240V~50Hz 0.9A
Refrigerante / Cantidad	R600a/ 49 g
Dimensiones del producto (Ancho x Profundidad x Altura)	600 x 600 x 1860 (mm)
Peso neto	58 Kg
Tipo de instalación	Freestanding

Ficha de información del producto

REGLAMENTO DELEGADO (UE) 2019/2016 DE LA COMISIÓN en lo relativo al etiquetado energético de los aparatos de refrigeración domésticos

Nombre o marca comercial del proveedor: SAIVOD

Dirección del proveedor: Servicio de Atención al Cliente, Calle de Hermosilla 127, 28009 Madrid, Community of Madrid, Spain

Identificador del modelo: CC186604NNFWD CC186604NNFXD

Tipo de aparato de refrigeración:

Aparato de bajo nivel de ruido:	No	Tipo de diseño:	De libre instalación
---------------------------------	----	-----------------	----------------------

Armarios para la conservación de vinos:	No	Otros aparatos de refrigeración:	Sí
---	----	----------------------------------	----

Parámetros generales del producto:

Parámetro	Valor	Parámetro	Valor
Dimensiones totales (milímetros)	Altura	Volumen total (dm ³ o l)	293
	Anchura		
	Profundidad		
IEE	80	Clase de eficiencia energética	D
Ruido acústico aéreo emitido [dB(A) re 1 pW]	39	Clase de ruido acústico aéreo emitido	C
Consumo de energía anual (kWh/a)	186	Clase climática:	templada, tropical
Temperatura ambiente mínima (°C) en la que puede funcionar el aparato de refrigeración	16	Temperatura ambiente máxima (°C) en la que puede funcionar el aparato de refrigeración	38
Ajuste de invierno	No		

Parámetros de los compartimentos:

Tipo de compartimento	Parámetros y valores de los compartimentos			
	Volumen del compartimento (dm ³ o l)	Ajuste de temperatura recomendado para la conservación optimizada de los alimentos (°C). Estos ajustes no con-	Capacidad de congelación (kg/24h)	Defrosting type (auto-defrost=A, manual defrost=M)

			tradirán las condiciones de conservación contempladas en el anexo IV, cuadro 3.		
Dispensa	No	-	-	-	-
Conservación de vinos	No	-	-	-	-
Compartimento bodega	No	-	-	-	-
Alimentos frescos	Sí	210,0	4	-	A
Helador	No	-	-	-	-
0 estrellas o fabricación de hielo	No	-	-	-	-
1 estrella	No	-	-	-	-
2 estrellas	No	-	-	-	-
3 estrellas	No	-	-	-	-
4 estrellas	Sí	83,0	-18	3,8	A
Sección 2 estrellas	No	-	-	-	-
Compartimento de temperatura variable	-	-	-	-	-
En compartimentos de 4 estrellas					
Capacidad de congelación rápida			Sí		
Parámetros de las fuentes luminosas:					
Tipo de fuente luminosa			LED		
Clase de eficiencia energética			Exento de (UE) 2019/2015		
Duración mínima de la garantía ofrecida por el fabricante: 36 meses					
Información adicional:					
Enlace del sitio web del fabricante, en el que se encuentra la información contemplada en el punto 4, letra a), del anexo del Reglamento (UE) 2019/2019: https://www.elcorteingles.es/					



Cuando sea el momento de desechar el producto, por favor considere el impacto medioambiental y llévelo a un punto adecuado para reciclar. Los plásticos y metales utilizados en la construcción de este aparato pueden ser separados para permitir su reciclaje. Pregunte a su centro más cercano para más detalles. Todos nosotros podemos participar en la protección del medio ambiente.

El Real Decreto Legislativo 1/2007 de 16 de noviembre otorga a los bienes de naturaleza duradera una garantía legal de 3 años.

Quedan excluidos de la garantía las averías o daños producidos por:

- Instalación incorrecta (voltaje, presión de gas o agua, conexiones eléctricas o hidráulicas), reinstalaciones o amueblamientos efectuados por el consumidor sin aplicar las correctas instrucciones.
- Causas accidentales como caídas, golpes, vertido de líquidos, introducción de cuerpos extraños, así como cualquier otra de fuerza mayor.
- Uso negligente, inadecuado, o no doméstico como aparatos instalados en peluquerías, bares, restaurantes, hoteles, etc.
- La intervención o manipulación de servicios técnicos distintos a los oficiales de la marca.
- Corrosión y/o oxidación, ya sean causados por el uso y desgaste normal del aparato, o acelerados por condiciones ambientales adversas.
- Uso de accesorios o consumibles que no sean originales de la marca.

Igualmente, quedan excluidos de la garantía:

- Componentes expuestos a desgaste por el uso normal (lámparas, burletes, aislantes, tubos, desagües, etc.) a partir del sexto mes, salvo defecto de origen.
- Componentes no electromecánicos, estéticos, plásticos, cristales, abatibles, jaboneras, baldas, rejillas, etc.
- Servicios de conservación, limpieza, desatascos, cambio de sentido de puerta, eliminación de cuerpos extraños, obstrucciones, puesta a punto o recalibrado, etc.
- Productos informáticos: Eliminación de virus, restauración de programas por este motivo, o la reinstalación del disco duro por borrado del mismo.

Para sua segurança e para garantir o uso adequado, antes de instalar e usar o dispositivo pela primeira vez, leia atentamente este manual do usuário, incluindo conselhos e avisos. Para evitar erros e acidentes desnecessários, é importante certificar-se de que todos que usam o dispositivo estejam completamente

familiarizados com seus recursos de operação e segurança. Guarde estas instruções e certifique-se de que elas permaneçam com o dispositivo, se ele for movido ou vendido, para que todos que o utilizem durante toda a sua vida sejam devidamente informados sobre o uso e a segurança do dispositivo.





Para a segurança da vida e da propriedade, mantenha as precauções destas instruções de uso, pois o fabricante não é responsável pelos danos causados pela omissão.

Segurança de crianças e pessoas vulneráveis.

- Este dispositivo pode ser usado por crianças a partir de 8 anos e pessoas com capacidades físicas, sensoriais ou mentais reduzidas ou falta de experiência e conhecimento, se tiverem recebido supervisão ou instruções sobre o uso do dispositivo com segurança e entenderem o perigo envolvido
- Crianças de 3 a 8 anos de idade podem carregar e descarregar este dispositivo.
- As crianças devem ser supervisionadas para garantir que não brinquem com o aparelho.
- A limpeza e manutenção do usuário não devem ser feitas por crianças sem supervisão.

- Mantenha todos os recipientes longe das crianças. Existe um risco de sufocamento.
- Se estiver a eliminar o aparelho, retire a ficha da tomada, corte o cabo de ligação (o mais perto possível do aparelho) e retire a porta para evitar que as crianças sofram choques eléctricos ao cair ou fechar.
- Se este dispositivo com vedações de porta magnéticas substituir um dispositivo mais antigo que tenha uma trava de mola (trava) na porta ou tampa, certifique-se de que a mola não possa ser usada antes de descartar o dispositivo antigo. Isso evitará que se torne uma armadilha mortal para uma criança.

Segurança geral

-  **ATENÇÃO!** Mantenha as aberturas de ventilação, no armário do aparelho ou na estrutura embutida, desobstruídas.
-  **ATENÇÃO!** Não utilize dispositivos mecânicos ou outros meios para acelerar o processo de descongelação além dos recomendados pelo fabricante.
-  **ATENÇÃO!** Não danifique o circuito refrigerante.
-  **ATENÇÃO!** Não use outros aparelhos eléctricos (como os fabricantes de sorvetes) dentro de aparelhos de refrigeração, a menos que sejam aprovados para esse fim pelo fabricante.
-  **ATENÇÃO!** Não toque na lâmpada se ela estiver ligada por um longo período de tempo, pois ela pode estar muito quente.¹⁾

 **ATENÇÃO!** Ao colocar o aparelho, certifique-se de que o cabo de alimentação não esteja preso ou danificado.

 **ATENÇÃO!** Não localize vários plugues portáteis ou provedores de energia portáteis na parte de trás do dispositivo.

Não armazene substâncias explosivas, como latas de aerossol, com um propelente inflamável neste aparelho.

- O refrigerante de isobutano (R600a) está contido no circuito refrigerante do aparelho, um gás natural com um alto nível de compatibilidade ambiental, que, no entanto, é inflamável.
- Durante o transporte e a instalação do dispositivo, certifique

-se de que nenhum dos componentes do circuito refrigerante esteja danificado.

- -Chamas vazias e fontes de ignição vazias.
- - ventile a sala em que o aparelho está localizado

É perigoso alterar especificações ou modificar este produto de qualquer forma. Qualquer dano no cabo pode causar curto-circuito, incêndio ou choque elétrico.

Este dispositivo foi projetado para ser usado em aplicações domésticas e similares, como

- áreas de cozinha em lojas, escritórios e outros ambientes de trabalho;
- construir casas e clientes em hotéis, motéis e outros ambientes residenciais;
- configurações de café da manhã;
- Aplicações não comerciais e similares.

 **ATENÇÃO!** Se o cabo de alimentação está danificado, deve ser substituído pelo fabricante, pelo seu serviço pós-venda ou por pessoal qualificado similar com a finalidade de evitar um perigo.

 **ATENÇÃO!** A lâmpada fornecida com este aparelho é uma "lâmpada de uso especial" que só pode ser utilizada com o aparelho fornecido. Esta "lâmpada de uso especial" não é utilizável para iluminação doméstica.¹⁾

- O cabo de alimentação não deve ser estendido.
- Certifique-se de que o plugue de energia não esteja amassado ou danificado pela parte de trás do aparelho. Um plugue de energia esmagado ou danificado pode superaquecer e causar um incêndio.
- Certifique-se de poder conectar-se à tomada de energia do aparelho.
- Não puxe o cabo de rede.
- Se a tomada estiver solta, não insira a ficha de alimentação. Existe o risco de choque elétrico ou incêndio.
- Você não deve operar o dispositivo sem a lâmpada.
- Este dispositivo é pesado. É preciso ter cuidado ao movê-lo.
- Não remova ou toque nos itens no compartimento do freezer se suas mãos estiverem úmidas ou úmidas, pois isso pode causar escoriações na pele ou

1) Se houver uma luz no compartimento.

congelamento / congelamento de queimaduras.

- Evite a exposição prolongada do dispositivo à luz solar direta.

Uso diário

- Não aqueça as partes plásticas do aparelho.
- Não coloque produtos alimentícios diretamente contra a parede do fundo.
- Os alimentos congelados não devem ser congelados novamente depois de descongelados.
- Guarde os alimentos congelados pré-embalados de acordo com as instruções do fabricante de alimentos congelados.
- As recomendações de armazenamento dos fabricantes de eletrodomésticos devem ser seguidas rigorosamente. Veja as instruções relevantes.
- Não coloque refrigerantes com gás no compartimento do congelador, pois isso cria pressão no recipiente, o que poderia fazer com que o aparelho explodisse e danificasse o aparelho.¹⁾
- Os postes de gelo podem causar queimaduras por congelamento se consumidos diretamente do aparelho.¹⁾
- Para evitar a contaminação dos alimentos, respeite as seguintes instruções
- Abrir a porta por períodos prolongados pode causar um aumento significativo da temperatura nos compartimentos do aparelho.



Informações de segurança



- Limpe regularmente as superfícies que possam entrar em contato com alimentos e sistemas de drenagem acessíveis.
- Armazene a carne crua e o peixe em recipientes adequados na geladeira para que não entrem em contato com outros alimentos ou vazem.
- Os compartimentos de alimentos congelados de duas estrelas (se presentes no aparelho) são adequados para armazenar alimentos pré-congelados, armazenar ou fazer sorvetes e fazer cubos de gelo.
- Os compartimentos de uma, duas e três estrelas (se apresentados no aparelho) não são adequados para congelar alimentos frescos.
- Se o aparelho for deixado vazio por longos períodos de tempo, desligue, descongele, limpe, seque e deixe a porta aberta para evitar que o conjunto se desenvolva dentro do aparelho.

Cuidado e Limpeza

- Antes da manutenção, desligue o aparelho e desconecte plugue da tomada.
- Não limpe o dispositivo com objetos de metal.
- Não use objetos pontiagudos para remover o gelo do aparelho. Use um raspador de plástico.¹⁾
- Examine regularmente o dreno no refrigerador para água descongelada. Se necessário, limpe o dreno. Se o dreno estiver bloqueado, a água se acumulará na parte inferior do dispositivo.²⁾

1) Se houver um compartimento congelador.

2) Se houver um compartimento de armazenamento para alimentos frescos.

Instalação

Importante! Para a conexão elétrica, siga cuidadosamente as instruções dadas em parágrafos específicos.

- Desembale o aparelho e verifique se há danos. Não ligue o aparelho se estiver danificado. Relate possíveis danos imediatamente ao local onde você comprou. Nesse caso, guarde a embalagem.
- É aconselhável esperar pelo menos quatro horas antes de ligar o aparelho para permitir que o óleo retorne ao compressor.
- Deve haver circulação de ar adequada ao redor do aparelho, pois isso não leva ao superaquecimento. Para obter ventilação suficiente, siga as instruções relevantes para a instalação.
- Sempre que possível, os separadores do produto devem estar contra uma parede para evitar tocar ou prender as partes quentes (compressor, condensador) para evitar possíveis queimaduras.
- O aparelho não deve estar localizado perto de radiadores ou fogões.
- Certifique-se de que o plugue de energia possa ser acessado após a instalação do dispositivo.

Serviço

- Qualquer trabalho elétrico necessário para executar o serviço técnico do aparelho deve ser realizado por um eletricitista qualificado ou por uma pessoa competente.
- Este produto deve ser reparado por um centro de

serviço autorizado e somente peças sobressalentes originais devem ser usadas.

Economia de energia

- Não coloque alimentos quentes no aparelho;
- Não coloque alimentos juntos, pois isso impede que o ar circule;
- Certifique-se de que os alimentos não toquem a parte de trás do [s] compartimento [s];
- Se a eletricidade sair, não abra a [s] porta [s];
- Não abra a [s] porta [s] com frequência;
- Não mantenha as portas abertas por muito tempo;
- Não coloque o termostato em temperaturas muito altas;
- Alguns acessórios, como gavetas, podem ser removidos para obter um maior volume de armazenamento e menor consumo de energia.

Proteção Ambiental

 Este dispositivo não contém gases que possam danificar a camada de ozônio, nem em seu circuito refrigerante nem nos materiais de isolamento. O aparelho não deve ser descartado juntamente com o lixo e o lixo municipais. A espuma de isolamento contém gases inflamáveis: o aparelho deve ser eliminado de acordo com os regulamentos do aparelho, a ser obtido junto das autoridades locais.

Evite danificar a unidade de resfriamento, especialmente o trocador de calor. Os

 **Informações de segurança**

CE

materiais utilizados neste dispositivo marcado com o símbolo  são recicláveis.

Materiais de embalagem

Os materiais com o símbolo são recicláveis. Descarte a embalagem em um recipiente adequado para reciclagem.

Eliminação do dispositivo.

1. Desconecte o plugue do soquete.
2. Corte o cabo de alimentação e descarte-o.



ATENÇÃO! Durante a utilização, manutenção e eliminação do aparelho, preste atenção ao símbolo semelhante no lado esquerdo, que se encontra na parte de trás do aparelho (painel traseiro ou compressor). O dito símbolo será amarelo ou laranja. É símbolo de aviso de risco de incêndio. Existem materiais inflamáveis nos tubos do refrigerante e do compressor. Fique longe da fonte de fogo durante o uso, serviço e descarte.

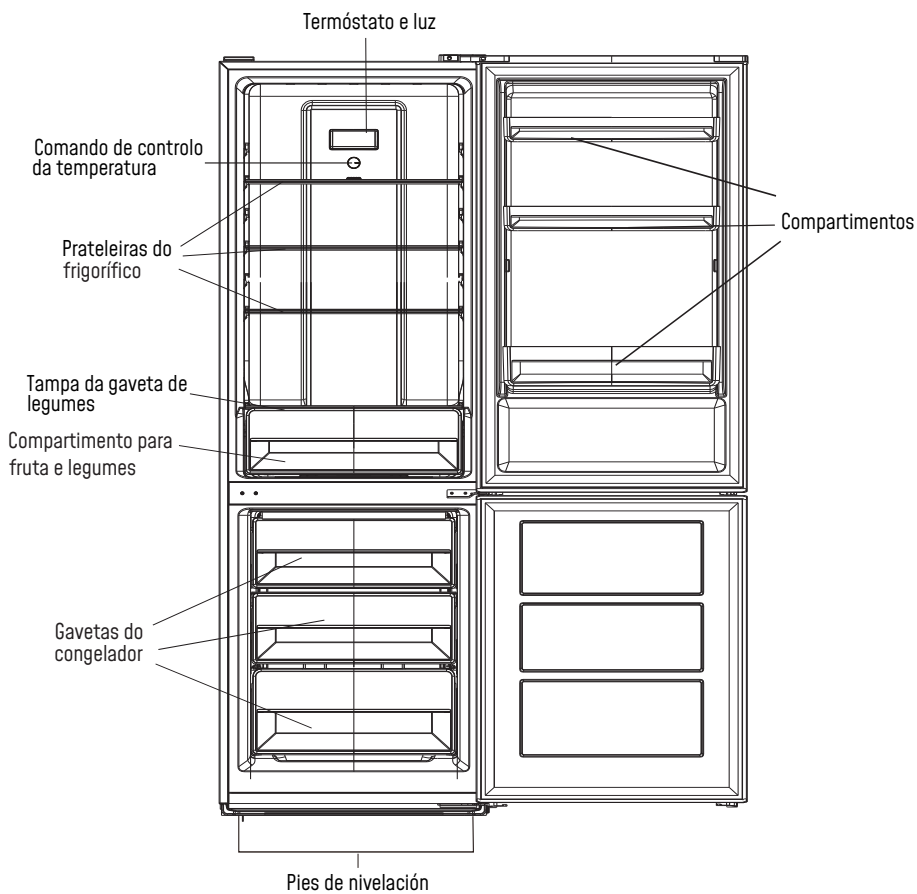

Nota: A ilustração acima é apenas uma referência. É provável que o aparelho real seja diferente.

Instalação

Requisitos de espaço

Selecione um local sem exposição direta à luz solar;

Selecione um local com espaço para que a porta possa abrir;

Selecione um local com uma superfície uniforme (ou quase nivelada);

Deixe espaço suficiente para instalar o frigorífico numa superfície plana;

Deixe espaço nas laterais, costas e topo ao instalar o aparelho. Isso ajudará a reduzir o consumo de energia e manterá as contas de eletricidade baixas.

Mantenha pelo menos 50 mm de espaço nos dois lados e nas costas.

Este frigorífico não pode ser instalado de forma embutida

Colocação

Instalação

- clima tropical: este refrigerador é para a temperatura ambiente de 16 °C a 43 °C;

- clima subtropical: este refrigerador é para a temperatura ambiente de 16 °C a 38 °C;

- clima temperado: este refrigerador é para o ambiente com a temperatura de 16 °C a 32 °C;

- clima temperado intenso: este refrigerador é para a temperatura ambiente de 10 °C a 32 °C;

- para o frigorífico de acordo com a class e climática: na placa de classificação do aparelho. Instalar este aparelho num local onde a temperatura ambiente corresponda à class e climática indicada.

Localização

Instale o aparelho longe de fontes de calor, como radiadores, caldeiras, luz solar direta, etc. Certifique-se de que o ar possa circular livremente e ao redor da parte traseira do aparelho. Para garantir o melhor desempenho, se o aparelho for colocado sob um móvel de parede suspenso, a distância mínima entre a parte superior do aparelho e o móvel de parede deve ser de, pelo menos, 100mm. De preferência, no entanto, não coloque o aparelho por baixo de móveis de parede suspensos. Assegure um nivelamento preciso com um ou mais pés ajustáveis na base do aparelho.



Atenção! Deve ser possível desligar o aparelho da fonte de alimentação; Portanto, a tomada deve ser facilmente e acessível após a instalação.

Ligação elétrica

Antes de ligar, certifique-se de que a tensão e a frequência da placa de identificação correspondem à alimentação elétrica doméstica. O aparelho deve ter uma ligação à terra. A tomada do cabo de alimentação tem um contacto para essa finalidade. Se a tomada elétrica doméstica não tiver uma ligação à terra, ligue o aparelho a outra tomada com ligação à terra com os regulamentos atuais, consultando um electricista qualificado. O fabricante declina qualquer responsabilidade se as precauções de segurança acima não forem seguidas. Este aparelho está em conformidade com as diretivas C. E. E.

Instalação

Reversibilidade da porta

Antes de inverter a porta, por favor, prepare os seguintes materiais e ferramentas: uma chave de fendas plana, uma chave de fendas em estrela, uma chave inglesa e os componentes incluídos no saco de plástico:

Tampa da dobradiça da
ou direi porta esquerd a x 1

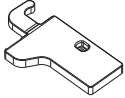

Punho de bloqueio superior esquerdo x 1

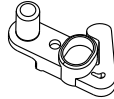

Punho de bloqueio superi
to x 1

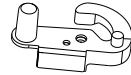

1. Desaparafuse a tampa superior da dobradiça e desenrosque a dobradiça superior. Depois levante a porta superior e coloque-a sobre uma almofada macia para evitar arranhões e danos.

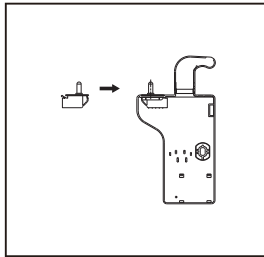
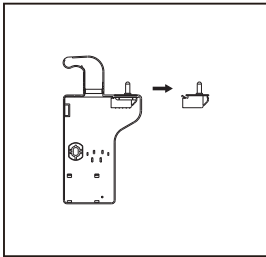
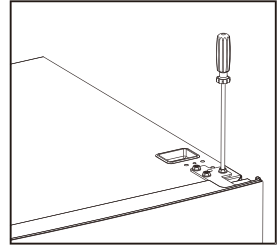
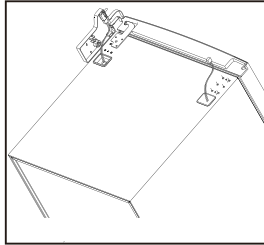
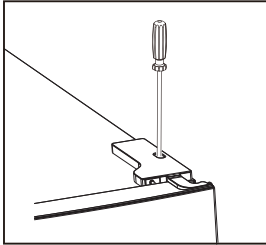

2. Desaparafuse o parafuso superior esquerdo.

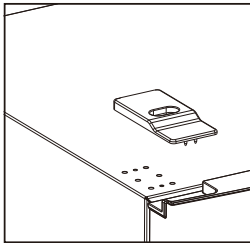
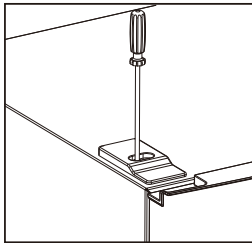

Instalação

3. Retire a porta superior, remova o parafuso da dobradiça central com uma chave de fendas em estrela e retire a porta a inferior.

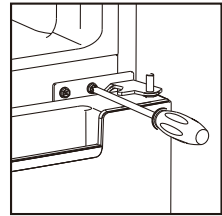

4. Coloque o frigorífico, retire os pés ajustáveis como abaixo, depois retire a dobradiça inferior com uma chave de fendas em es

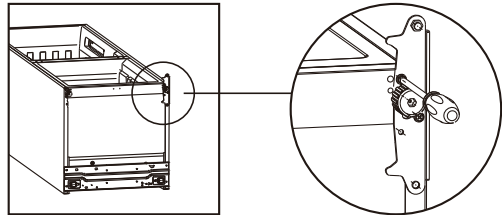

5. Ajuste o eixo da dobradiça superior e inferior para a posição oposta

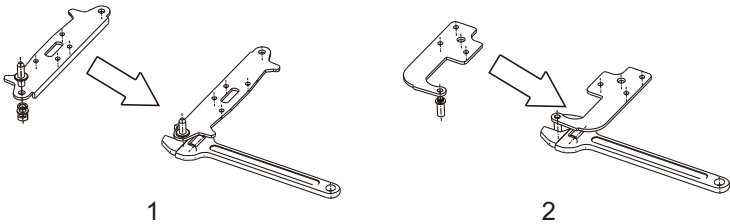

6. Instale a dobradiça inferior no frigorífico como abaixo, aparafuse nos pés reguláveis, assegure-se de que a posição está alinhada.

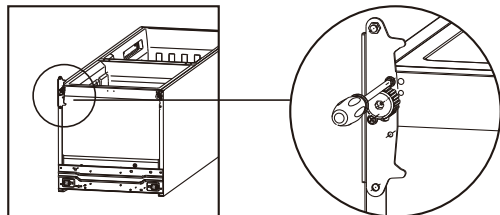

Instalação

7. Retire as juntas da porta do refrigerador e do freezer e fixe-as após girar.

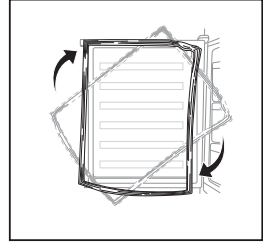

8. Retire os fechos auxiliares originais da porta superior e inferior, depois instale os fechos auxiliares do saco interno (com manuais de instruções) no lado oposto.

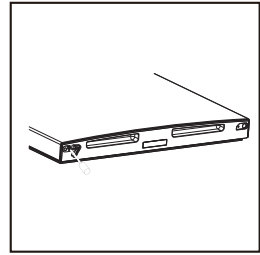
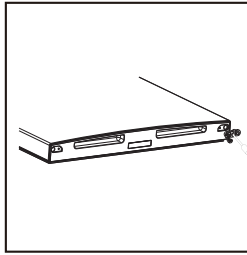

9. Instale a porta a inferior, ajuste e fixe a dobradiça central no aparelho.

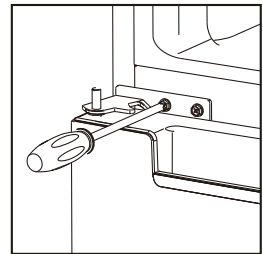

10. Volte a colocar a porta superior, certificando-se de que a porta está alinhada horizontal e verticalment e com o aparelho para garantir que a junta da porta veda o aparelho firmemente antes de apertar a dobradiça superior. Depois, imobilize a dobradiça da parte superior e aparafuse-a ao topo da unidade e depois fixe a tampa da dobradiça (no saco de acessórios) pelo parafuso.

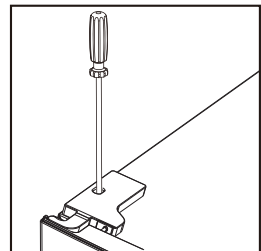
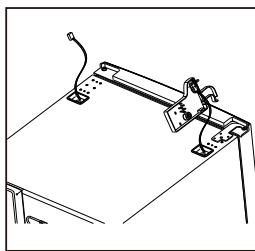
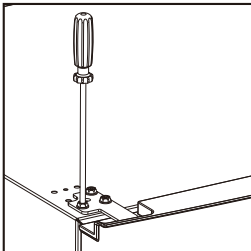

Instalação

11. Fixe a tampa do parafuso.

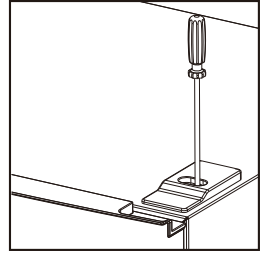

Instalação

Instalar a pega da porta externa (se a pega externa existir)

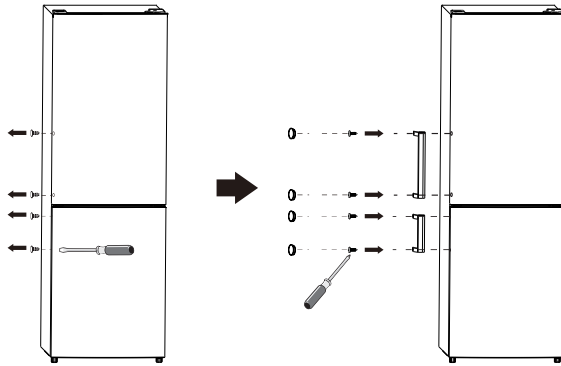

Requisitos de espaço

- Manter espaço suficiente para abrir a porta.
- Manter uma folga de pelo menos 50 mm em ambos os lados e na retaguarda.

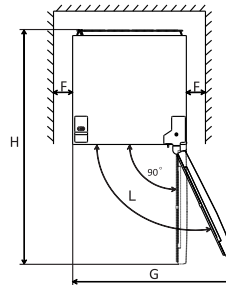
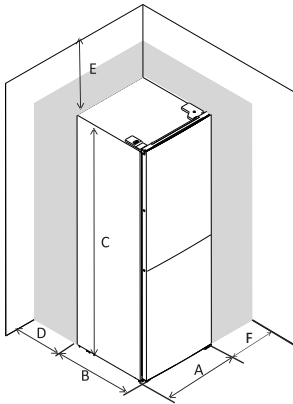

A	600
B	600
C	1860
D	min=50
E	min=50
F	min=50
G	1200
H	1200
L	135°

COLOCAR O APARELHO NA HORIZONTAL

Para este propósito ajuste os dois pés niveladores na frente do aparelho.

Se o aparelho não estiver na horizontal, as portas e o magnético calibrador do vedante não ficam bem colocados.

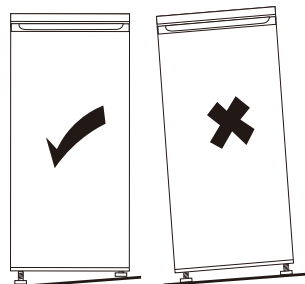
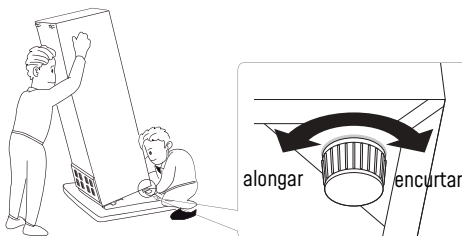

Painel de controlo do utilizador

1. Ajuste da temperatura do compartimento frigorífico
Botão de regulação da temperatura do frigorífico

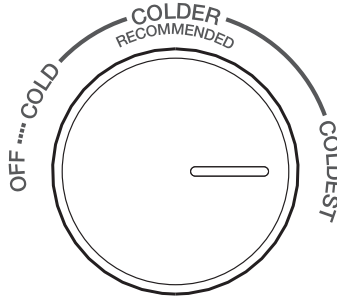



- O botão no compartimento frigorífico é utilizado para ajustar a temperatura do compartimento frigorífico.
- A temperatura interna é controlada por um sensor. Existem 4 configurações: OFF, COLD, COLDER e COLDEST. COLD é o ajuste mais quente e COLDEST é o ajuste mais frio.
- O aparelho pode não funcionar à temperatura adequada se estiver particularmente quente ou se abrir a porta frequentemente.
- Nem o frigorífico nem o compartimento de congelação funcionarão quando o ajuste estiver em Off.

2. Ajuste da temperatura do compartimento de congelação
Controlo deslizante de ajuste de temperatura do congelador

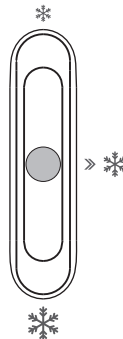
CONTROLO DO CONGELADOR



- Este controlo deslizante no compartimento do frigorífico é utilizado para ajustar a temperatura do compartimento de congelação.
- Quando o controlo deslizante está posicionado na posição  a temperatura no compartimento do congelador será mais elevada. Inversamente, a temperatura no compartimento de congelação será mais baixa se o cursor  for movido para
- Recomenda-se a posição intermédia do controlo deslizante para uma utilização normal.
- Para obter a temperatura mais baixa no compartimento do congelador, pode

Painel de controlo do utilizador

ajustar o botão de ajuste para o ponto mais frio e ajustar o controlo de deslizamento o para

Painel de controlo do utilizador

Recomendação do ajuste da temperatura

Recomendação de ajuste de temperatura		
Temperatura Ambiente	Compartmento do congelador	Compartmento frigorífico
Verão [acima dos 38 °C]		 Estabelecer entre colder-coldest
Normal		 Estabelecer en colder
Inverno [abaixo de 16 °C]		 Estabelecer entre colder-coldest

-A informação acima é para recomendação aos utilizadores sobre a configuração da temperatura.

-No Inverno ou em temperaturas inferiores a 16 °C, os utilizadores de vem evitar o ajuste para * e cold.

-Para poupar energia, o ❄️ e a configuração de coldest só se aplica a necessidades especiais.

Uso diário

Primeiro uso

Limpar o interior

Antes de usar o aparelho pela primeira vez, lave o interior e todos os acessórios internos com água morna e pouco sabão neutro para eliminar o cheiro típico do produto novo. Então, seque completamente.

Importante! Não use detergentes ou pós abrasivos, pois eles podem danificar o acabamento.

Uso diário

Congelar alimentos frescos

- O compartimento do congelador é adequado para congelar alimentos frescos e manter alimentos congelados e ultracongelados durante um longo período de tempo.
- Coloque os alimentos frescos que vai congelar na parte inferior do compartimento.
- A quantidade máxima de alimentos que podem ser congelados em 24 horas está indicada na placa das características.
- O processo de congelamento dura 24 horas: não adicione alimentos para congelar durante este período.

USO DIÁRIO

Coloque diferentes alimentos nos diferentes compartimentos correspondentes de acordo com a seguinte tabela

Compartimento do frigorífico	Tipo de alimento
A porta ou prateleiras do frigorífico	-Alimentos com conservantes naturais, como marmeladas, sumos, bebidas, condimentos. -Não armazenar aqui alimentos perecíveis
Gaveta para legumes (compartimento para salada)	-As frutas, ervas e legumes devem ser colocados separados no compartimento para legumes. - Não armazenar bananas, cebolas, batatas ou alhos no frigorífico.
Gaveta/ prateleira média	Produtos lácteos, ovos
Gaveta/ prateleira superior	Alimentos que não necessitam de cozedura, tal como alimentos prontos para comer, enchidos, sobras
Gaveta/ prateleira inferior	- Alimentos para armazenar a longo prazo- Compartimento/ prateleira inferior para carne crua, aves, peixe - Compartimento/ prateleira intermédio para legumes congelados, batatas fritas- Compartimento/ prateleira superior para gelados, fruta congelada, produtos de panificação congelados

Uso diário

Armazenamento de alimentos congelados

Quando usa o aparelho pela primeira vez ou após um longo período de tempo sem o usar. Antes de colocar os alimentos no compartimento, deixe que o aparelho funcione durante, pelo menos, 2 horas com as definições mais elevadas. Importante! Em caso de descongelamento acidental, por exemplo, o tempo sem fornecimento de energia excede o valor indicado na tabela de características técnicas abaixo do tempo de subida, os alimentos descongelados de vem ser consumidos rapidamente e ou cozidos imediatamente e depois ser congelados de novo (depois de cozinhados).

Descongelamento

Os alimentos congelados ou ultracongelados, antes de serem consumidos, podem ser descongelados no compartimento congelador ou à temperatura ambiente, dependendo do tempo disponível para isso. Pode até mesmo cozinhar as pequenas porções ainda congeladas diretamente do congelador. Neste caso, a cozedura vai demorar mais tempo.

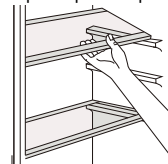

USO DIÁRIO

Prateleiras com acessórios móveis

A parede do frigorífico está equipada com uma série de correções para que as prateleiras possam ser posicionadas conforme desejado.

Montagem das prateleiras das portas.

Para limpar as prateleiras das portas, pode removê-las de acordo com o seguinte procedimento:

Puxe a prateleira para cima e para cima na direção das setas até ficar livre, após a limpeza, volte a colocá-la no lugar.

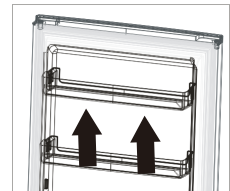

Desmontar a gaveta inferior

1. Puxar a gaveta inferior para a posição da tampa.
2. Empurre as fivelas elásticas de ambos os lados da gaveta inferior para cima.
3. Puxe a gaveta inferior para fora.

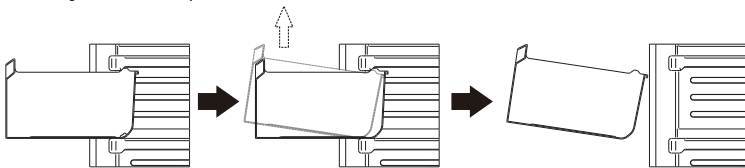

Truques e conselhos úteis

Sugestões para congelamento

Para que possa aproveitar ao máximo o processo de descongelamento, incluímos a seguir algumas sugestões importantes:

- A quantidade máxima de alimentos que podem ser congelados em 24 horas está indicada na placa de características;
- O processo de descongelamento demora 24 horas. Não adicione mais alimentos para congelar durante este período;
- Congele apenas alimentos de alta qualidade, frescos e completamente limpos;
- Prepare os alimentos em pequenas porções para que possam ser congelados rapidamente e para que apenas a quantidade necessária possa ser

- congelada;
- Embrulhe os alimentos em folha de alumínio ou em película de polietileno e certifique-se de que as embalagens são herméticas;
- Não permita que alimentos frescos e não congelados toquem em alimentos já congelados, impedindo assim que a temperatura destes últimos suba;
- Os alimentos magros conservam-se melhor e durante mais tempo do que os gordos; o sal reduz o tempo de armazenamento dos alimentos;
- A cristalização, se consumida imediatamente e após ser removida do compartimento congelador, poderia provavelmente causar queimaduras por congelamento;
- É aconselhável indicar a data de congelamento em cada pacote individual para poder removê-lo do compartimento congelador. Pode causar queimaduras por congelamento;
- É aconselhável indicar a data de congelamento em cada pacote individual para controlar o tempo de armazenamento.

Conselhos para a conservação de alimentos congelados

Para obter o melhor rendimento do aparelho, deverá:

certificar-se de que os alimentos congelados comercialmente e foram devidamente armazenados pelo retalhista;

assegurar que os alimentos congelados sejam transferidos da loja para o congelador no mais curto espaço de tempo possível;

não abrir a porta frequentemente ou deixá-la aberta mais tempo do que o necessário.

Uma vez descongelados, os alimentos deterioram-se rapidamente e não podem voltar a ser congelados.

Não exceder o prazo de validade indicado pelo fabricante dos alimentos.

Conselhos para a refrigeração de alimentos frescos

Para o melhor desempenho dos aparelhos:

- Não armazenar alimentos quentes ou líquidos evaporados no frigorífico
- Cobrir ou embrulhar os alimentos, especialmente se estes tiverem um sabor forte.

Conselhos para refrigeração

Conselhos úteis:

- Marca [todos os tipos]: envolva em sacos de polietileno e coloque nas prateleiras de vidro em cima do compartimento para legumes.
- Por segurança, guarde assim por um dia ou dois, no máximo.
- Alimentos cozinhados, pratos frios, etc.: cubra-os e coloque-os em qualquer prateleira.
- Fruta e legumes: Limpe-os cuidadosamente e coloque-os na(s) gaveta(s) especial(is) prevista(s) para o efeito.
- Manteiga e queijo: coloque-os em recipientes especiais herméticos ou embrulhe-os em folha de alumínio ou sacos de polietileno para remover o máximo de ar possível.
- Garrafa de leite: deve ter uma tampa e ser guardada nas prateleiras das portas.
- Bananas, batatas, cebolas e alho: se não estiverem embaladas, não as deixe no frigorífico.
- Para uma eficiência energética, todas as gavetas, cestos e prateleiras devem estar no seu devido lugar, não fora do frigorífico.

Limpeza

Por razões higiénicas, o interior do aparelho, incluindo os acessórios interiores, deve ser limpo regularmente.



Precaução! O aparelho não pode ser ligado à rede durante a limpeza. Perigo de choque elétrico! Antes de limpar, desligue o aparelho e retire a ficha da rede elétrica, ou desligue o interruptor ou o fusível. Nunca limpe o aparelho com um aparelho de limpeza a vapor. A humidade pode acumular-se nos componentes elétricos, perigo de choque elétrico! Os vapores quentes podem causar danos às peças de plástico. O aparelho deve estar seco antes de ser usado novamente.

Importante! Os óleos etéreos e solventes orgânicos podem atacar as partes plásticas, por exemplo, sumo de limão ou a forma do sumo da casca de laranja, ácido butírico, produtos de limpeza que contenham ácido acético.

- Não permita que essas substâncias entrem em contacto com as peças do aparelho.
- Não use produtos de limpeza abrasivos.
- Retire os alimentos do congelador. Guarde-os num local bem fresco e bem coberto.
- Desligue o aparelho e retire a ficha da rede elétrica ou desligue o interruptor ou o fusível.
- Limpe o aparelho e os acessórios interiores com um pano e água morna. Após a limpeza, limpe com água fresca e uma toalha seca.
- Depois de tudo estar seco, volte a colocar o aparelho em funcionamento.

Substituir a lâmpada

A lâmpada interna é do tipo LED. Para a substituir, por favor, contacte um técnico qualificado.

Solução de problemas



Atenção! Antes de solucionar o problema, desligue a fonte de alimentação.

Apenas um electricista qualificado ou uma pessoa competente deve executar a solução de incidentes que não aparecem neste manual.

Importante! Ocorre algum ruído durante o uso normal [compressor, circulação do frigorífico].

Problema	Possível causa	Solução
O aparelho não funciona	A regulação da temperatura está configurada no mais frio	Coloque o sensor noutra regulação do interruptor.
	A ficha do aparelho não está ligada ou está solta.	Ligue a tomada elétrica.
	O fusível está queimado ou está com defeito.	Verifique o fusível e substitua-o, se necessário.
	A tomada elétrica está com defeito.	Um electricista precisará de reparar os problemas com a rede elétrica.
O aparelho congela ou arrefece demais.	A temperatura está muito fria ou o aparelho está a trabalhar na temperatura mais baixa.	Coloque o regulador de temperatura numa configuração mais quente temporariamente.
Os alimentos não estão suficientemente congelados.	A temperatura não está devidamente ajustada.	Por favor, consulte a secção das Configurações de Temperatura Inicial.
	A porta está aberta há muito tempo.	Abra a porta apenas pelo tempo que for necessário.
	Foi colocada uma grande quantidade de alimentos quentes no aparelho durante as últimas 24 horas.	Defina o regulador de temperatura para um ajuste de temperatura mais fria temporariamente.
	O aparelho está perto de uma fonte de calor.	Por favor, consulte a secção sobre o local de instalação.
Há uma grande quantidade de cristalização acumulada na vedação da porta.	A vedação da porta não é hermética.	Aqueça as peças com filtrações da vedação da porta com um secador de cabelo (num local fresco). Ao mesmo tempo, de forma com a mão na vedação da porta aquecida até estar corretamente posicionada.
Ruídos pouco habituais.	O aparelho não está nivelado.	Volte a ajustar os pés.

	O aparelho está a tocar na parede ou noutros objetos.	Mova ligeiramente o aparelho.
	Um componente, por exemplo, uma tubagem, na parte de trás do aparelho, está em contacto com outra parte do eletrodoméstico ou com a parede.	Se necessário, dobre o componente e para o remover do meio.
Água no solo	O orifício de drenagem da água está bloqueado.	Consulte a secção de Limpeza e Cuidado
Os painéis laterais estão quentes	É normal. As peças de troca de calor estão nas laterais.	Use luvas para tocar as laterais se for necessário.

Se esta avaria ocorrer novamente, por favor contacte o seu serviço de assistência técnica. Esta informação é necessária para o ajudar rápida e corretamente. Escreva aqui os dados necessários, consulte a placa de características.

Anexo ao manual de instruções

As funções mencionadas abaixo não são adequadas para todos os modelos, este folheto é apenas uma referência.

Esta lista fornece todos os requisitos de design ecológico (de acordo com o regulamento (UE) 2019/2019 sobre design ecológico e o regulamento (UE) 2019/2016 sobre rotulagem energética, se esses requisitos forem aplicáveis ao seu produto.

Este refrigerador não foi projetado para ser integrado em uma peça de mobília, a menos que indicado de outra forma no manual de instruções.

Gavetas, cestos e prateleiras devem ser mantidos em suas posições atuais, a menos que especificado de outra forma neste documento.

As portas e tampas do refrigerador devem ser removidas antes do descarte, para evitar que crianças ou animais fiquem presos no interior.

Configurações recomendadas:

Geladeira: +4 °C

Freezer: -18 °C

CONGELAMENTO RÁPIDO

Recomenda-se usar esta função ao colocar uma grande quantidade de alimentos para congelar no congelador. 24 horas antes de congelar alimentos frescos, pressione o botão "Fast Freeze" para ativar a função de congelamento rápido. Quando esta função é ativada, o indicador "Fast Freeze" acende. Decorridas as 24 horas, coloque os alimentos a congelar no congelador. Esta função é desativada automaticamente após 72 horas; Também pode ser desativado manualmente pressionando o botão "Fast Freeze".

RESFRIAMENTO RÁPIDO

Com a função de resfriamento rápido, é possível aumentar a capacidade de resfriamento do refrigerador. Recomenda-se usar esta função ao colocar uma grande quantidade de alimentos no refrigerador. Para ativar a função de resfriamento rápido, pressione o botão "Fast Cool". Quando esta função é ativada, o indicador "Fast Cool" acende. Esta função é desativada automaticamente após 6 horas; Também pode ser desativado manualmente pressionando o botão "Fast Cool".

Como armazenar alimentos:

Para evitar o desperdício de alimentos, consulte os tempos e configurações de armazenamento recomendados:

Geladeira: Alimentos diferentes, especialmente frutas e vegetais, têm diferentes temperaturas de armazenamento. O tempo de armazenamento é de 1-3 dias (com configuração de temperatura "média").

Congelador: 1 semana (configuração de temperatura: Min) 1 mês (configuração de temperatura: Max)

Para otimizar a velocidade de congelamento e obter mais espaço de armazenamento, o freezer pode ser usado sem as gavetas embutidas.

A quantidade de alimentos frescos que podem ser congelados em um determinado período de tempo está indicada na placa de dados. Os limites de carga são determinados por cestos, gavetas, prateleiras, etc. Certifique-se de que esses componentes podem ser facilmente fechados após inserir os alimentos. Para evitar desperdício de alimentos, consulte o manual do usuário para saber os tempos e configurações de armazenamento

recomendados.

Informações sobre o modelo podem ser obtidas digitalizando o código QR impresso na etiqueta de energia.

Esta etiqueta também inclui o identificador do modelo, que pode ser usado para consultar o portal de registro em: <https://eprel.ec.europa.eu>

Este produto contém uma fonte de luz de classe G de eficiência energética (se equipado).

Modelo	CC186604NNFWD CC186604NNFXD
Categoria de domésticos aparelho de refrigeração	Outro aparelho de refrigeração
Classe de energética	D
Anual de energia Consumo	186
Volume de armazenamento	293
Degelo	Auto degelo
Faixa de ambiente + classe climática	N/ST [+16°C +38°C]
Ruído	39 dB/C
Pontuação: tensão e frequência / Amperagem	220V-240V~50Hz 0.9A
Refrigerante/quantidade	R600a/ 49 g
Dimensão do producto [L×P×A] [W×D×H]	600 x 600 x 1860 (mm)
Peso neto	58 Kg
Tipo de INSTALAÇÃO	Freestanding

Ficha de informação do produto

REGULAMENTO DELEGADO (UE) 2019/2016 DA COMISSÃO respeitante à etiquetagem energética dos aparelhos de refrigeração

Marca comercial ou nome do fornecedor: SAIVOD

Endereço do fornecedor: Servicio de Atención al Cliente, Calle de Hermosilla 127, 28009 Madrid, Community of Madrid, Spain

Identificador de modelo: CC186604NNFWD CC186604NNFXD

Tipo de aparelho de refrigeração:

Aparelho de baixo ruído:	Não	Tipo de construção:	De instalação livre
Aparelho de armazenagem de vinhos:	Não	Outro aparelho de refrigeração:	Sim

Parâmetros gerais do produto:

Parâmetro	Valor	Parâmetro	Valor
Dimensões totais (milímetros)	Altura	Volume total (dm ³ ou l)	293
	Largura		
	Profundidade		
IEE	80	Classe de eficiência energética	D
Emissão de ruído aéreo (dB(A) re 1 pW)	39	Classe de emissão de ruído aéreo	C
Consumo anual de energia (kWh/a)	186	Classe climática:	temperada, subtropical
Temperatura ambiente mínima (°C) para a qual o aparelho de refrigeração é adequado	16	Temperatura ambiente máxima (°C) para a qual o aparelho de refrigeração é adequado	38
Regulação de inverno	Não		

Parâmetros dos compartimentos:

Tipo de compartimento	Parâmetros e valores dos compartimentos			
	Volume do compartimento (dm ³ ou l)	Regulação de temperatura recomendada para otimizar a conservação dos alimentos (°C) Estas regulações não	Capacidade de congelação (kg/24h)	Defrosting type (auto-defrost=A, manual defrost=M)

			podem contradizer as condições de conservação estabelecidas no anexo IV, quadro 3		
Despensa	Não	-	-	-	-
Armazenagem de vinhos	Não	-	-	-	-
Cave	Não	-	-	-	-
Alimentos frescos	Sim	210,0	4	-	A
Ultrarrefrigeração	Não	-	-	-	-
0 estrelas ou produção de gelo	Não	-	-	-	-
1 estrela	Não	-	-	-	-
2 estrela	Não	-	-	-	-
3 estrela	Não	-	-	-	-
4 estrela	Sim	83,0	-18	3,8	A
Secção de 2 estrelas	Não	-	-	-	-
Compartimento de temperatura variável	-	-	-	-	-
Compartimentos de quatro estrelas					
Função de congelamento rápido			Sim		
Parâmetros de fontes de luz:					
Tipo de fonte de luz			LED		
Classe de eficiência energética			Isento de (UE) 2019/2015		
Duração mínima da garantia do fabricante: 36 meses					
Informações adicionais:					
Hiperligação para o sítio Web do fabricante onde se encontram as informações previstas no anexo II, ponto 4, alínea a), do Regulamento (UE) 2019/2019 da Comissão: https://www.elcorteingles.es/					



Quando for necessário eliminar o produto, por favor considere o impacto ambiental e leve-o a um ecoponto adequado para reciclar. Os plásticos e metais utilizados na construção deste equipamento o podem ser separados para permitir a sua reciclagem. Pergunte no centro de reciclagem que lhe está mais próximo, para mais detalhes. Todos nós podemos participar na proteção do meio ambiente.

O Real Decreto Legislativo 84/2021 de 18 de Outubro [legislação espanhola] outorga aos bens de natureza duradoura uma garantia legal de 3 anos.

Ficam excluídos desta cláusula de garantia as avarias ou danos produzidos por:

- Instalação incorreta (tensão, pressão de gás ou de água, conexões elétricas ou hidráulicas), reinstalações ou colocações de modo incorreto feitas pelo consumidor sem aplicar as instruções corretas.
- Causas acidentais como quedas, golpes, derrame de líquidos, introdução de corpos estranhos, assim como qualquer outra causa de força maior.
- Uso negligente, inadequado, ou não doméstico como aparelhos instalados em cabeleireiros, bares, restaurantes, hotéis, etc.
- A intervenção ou manipulação por serviços técnicos distintos aos oficiais da marca.

Corrosão e/ou oxidação, tanto os causados pelo uso e desgaste normal do aparelho, como os acelerados por condições ambientais adversas.

- Uso de acessórios ou produtos consumíveis que não sejam originais da marca.

Também ficam excluídos da garantia:

- Componentes expostos ao desgaste pelo uso normal (candeeiros, artigos para calafetar, isolantes, tubos, sistemas de escoamento de águas, etc.) a partir do sexto mês, exceto defeito de origem.
- Componentes não eletromecânicos, estéticos, plásticos, vidros, rebatíveis, saboneteiras, prateleiras, grelhas, etc.
- Serviços de conservação, limpeza, desentupimentos, mudança de direção de abertura de portas, eliminação de corpos estranhos, obstruções, revisões de funcionamento ou recalibragens, etc.
- Produtos informáticos: Eliminação de vírus, restauração de programas por este motivo, ou a reinstalação do disco rígido por se ter apagado o seu conteúdo.

In the interest of your safety and to ensure the correct use, before installing and first using the appliance, read this user manual carefully, including its hints and warnings. To avoid unnecessary mistakes and accidents, it is important to ensure that all people using the appliance are thoroughly familiar with its operation and safety features. Save these instructions and make sure that they remain with the appliance if it is moved or sold, so that everyone using it through its life will be properly informed on appliance use and safety. For the safety of life and property keep the precautions of these user's instructions as the manufacturer is not responsible for damages caused by omission.







Children and vulnerable people safety

- This appliance can be used by children aged from 8 years and above and persons with reduced physical, sensory or mental capabilities or lack of experience and knowledge if they have been given supervision or instruction concerning use of the appliance in a safe way and understand the hazards involved.
- Children aged from 3 to 8 years are allowed to load and unload this appliance.
- Children should be supervised to ensure that they do not play with the appliance.
- Cleaning and user maintenance shall not be made by children without supervision.
- Keep all packaging well away from children. There is

risk of suffocation.

- If you are discarding the appliance pull the plug out of the socket, cut the connection cable (as close to the appliance as you can) and remove the door to prevent playing children to suffer electric shock or to close themselves into it.
- If this appliance featuring magnetic door seals is to replace an older appliance having a spring lock (latch) on the door or lid, be sure to make that spring lock unusable before you discard the old appliance. This will prevent it from becoming a death trap for a child.

General safety

-  **WARNING!** Keep ventilation openings, in the appliance enclosure or in the built-in structure, clear of obstruction.
-  **WARNING!** Do not use mechanical devices Or other means to accelerate the defrosting process, other than those recommended by the manufacturer.
-  **WARNING!** Do not damage the refrigerant circuit.
-  **WARNING!** Do not use other electrical appliances (such as ice cream makers) inside of refrigerating appliances, unless they are approved for this purpose by the manufacture.
-  **WARNING!** Do not touch the light bulb if it has been on for a long period of time because it could be very hot.¹⁾
-  **WARNING!** When positioning the appliance, ensure the supply cord is not trapped or damaged.

¹⁾ If there is a light in the compartment.

Safety information

CE

 **WARNING!** Do not locate multiple portable socket-outlets or portable power suppliers at the rear of the appliance.

- Do not store explosive substances such as aerosol cans with a flammable propellant in this appliance.
- The refrigerant isobutane (R600a) is contained within the refrigerant circuit of the appliance, a natural gas with a high level of environmental compatibility, which is nevertheless flammable.
- During transportation and installation of the appliance, be certain that none of the components of the refrigerant circuit become damaged.
 - avoid open flames and sources of ignition
 - Thoroughly ventilate the room in which the appliance is situated
- It is dangerous to alter the specifications or modify this product in any way. Any damage to the cord may cause a short circuit, fire and/or electric shock.
- This appliance is intended to be used in household and similar applications such as
 - staff kitchen areas in shops, offices and other working environments;
 - farm houses and by clients in hotels, motels and other residential type environments;
 - bed and breakfast type environments;
 - catering and similar non-retail applications.

Safety information



 **WARNING!** If the supply cord is damaged, it must be replaced by the manufacturer, its service agent or similarly qualified persons in order to avoid a hazard.

 **WARNING!** The light bulb supplied with this appliance is a “special use lamp bulb” usable only with the appliance supplied. This “special use lamp” is not usable for domestic lighting.¹⁾

- Power cord must not be lengthened.
- Make sure that the power plug is not squashed or damaged by the back of the appliance. A squashed or damaged power plug may overheat and cause a fire.
- Make sure that you can come to the mains plug of the appliance.
- Do not pull the mains cable.
- If the power plug socket is loose, do not insert the power plug. There is a risk of electric shock or fire. You must not operate the appliance without the lamp.
- This appliance is heavy. Care should be taken when moving it.
- Do not remove nor touch items from the freezer compartment if your hands are damp/wet, as this could cause skin abrasions or frost/freezer burns. Avoid prolonged exposure of the appliance to direct sunlight.

Daily use

- Do not put hot on the plastic parts in the appliance.
- Do not place food products directly against the rear wall.
- Frozen food must not be re-frozen once it has been

¹⁾ If there is a light in the compartment.



Safety information



thawed out. 1)

- Store pre-packed frozen food in accordance with the frozen food manufacture's instructions.¹⁾
- Appliance's manufactures storage recommendations should be strictly adhered to. Refer to relevant instructions.
- Do not place carbonated or fizzy drinks in the freezer compartment as it creates pressure on the container, which may cause it to explode, resulting in damage to the appliance.¹⁾
- Ice lollies can cause frost burns if consumed straight from the appliance.¹⁾
- To avoid contamination of food, please respect the following instructions
- Opening the door for long periods can cause a significant increase of the temperature in the compartments of the appliance.
- Clean regularly surfaces that can come in contact with food and accessible drainage systems.
- Store raw meat and fish in suitable containers in the refrigerator, so that it is not in contact with or drip onto other food.
- Two-star frozen-food compartments (if they are presented in the appliance) are suitable for storing pre-frozen food, storing or making ice-cream and making ice cubes.
- One-, two- and three -star compartments (if they are presented in the appliance) are not suitable for the

1) If there is a freezer compartment.

2) If there is a fresh-food storage compartment.



Safety information



freezing of fresh food.

- If the appliance is left empty for long periods, switch off, defrost, clean, dry and leave the door open to prevent mould developing within the appliance.

Care and cleaning

- Before maintenance, switch off the appliance and disconnect the mains plug from the mains socket. Do not clean the appliance with metal objects.
- Do not use sharp objects to remove frost from the appliance. Use a plastic scraper.¹⁾
- Regularly examine the drain in the refrigerator for defrosted water. If necessary, clean the drain. If the drain is blocked, water will collect in the bottom of the appliance.²⁾

Installation

Important! For electrical connection carefully follow the instructions given in specific paragraphs.

- Unpack the appliance and check if there are damages on it. Do not connect the appliance if it is damaged. Report possible damages immediately to the place you bought it. In that case retain packing.
- It is advisable to wait at least four hours before connecting the appliance to allow the oil to flow back in the compressor.
- Adequate air circulation should be around the appliance, lacking this leads to overheating. To achieve sufficient ventilation follow the instructions

1) If there is a freezer compartment.

2) If there is a fresh-food storage compartment.



Safety information



relevant to installation.

- Wherever possible the spacers of the product should be against a wall to avoid touching or catching warm parts (compressor, con-denser) to prevent possible burn.
- The appliance must not be located close to radiators or cookers.
- Make sure that the mains plug is accessible after the installation of the appliance.

Service



- Any electrical work required to do the servicing of the appliance should be carried out by a qualified electrician or competent person.
- This product must be serviced by an authorized Service Center, and only genuine spare parts must be used.

Energy saving

- Don't put hot food in the appliance;
- Don't pack food close together as this prevents air circulating;
- Make sure food don't touch the back of the compartment(s);
- If electricity goes off, don't open the door(s); Don't open the door(s) frequently;
- Don't keep the door(s) open for too long time; Don't set the thermostat on exceeding cold temperatures;
- All accessories, such as drawers, shelves balconies, should be kept there for lower energy

consumption.

Environment Protection

 This appliance does not contain gasses which could damage the ozone layer, in either its refrigerant circuit or insulation materials. The appliance shall not be discarded together with the urban refuse and rubbish. The insulation foam contains flammable gases: the appliance shall be disposed according to the appliance regulations to obtain from your local authorities. Avoid damaging the cooling unit, especially the heat exchanger. The materials used on this appliance marked by the symbol  are recyclable.

Packaging materials

The materials with the symbol are recyclable. Dispose the packaging in a suitable collection containers to recycle it.

Disposal of the appliance

1. Disconnect the mains plug from the mains socket.
2. Cut off the mains cable and discard it.



WARNING! During using, service and disposal the appliance, please pay attention to symbol similar as left side, which is located on rear of appliance (rear panel or compressor) and with yellow or orange color. It's risk of fire warning symbol. There are flammable materials in refrigerant pipes and compressor. Please be far away fire source during using, service and disposal.

Overview

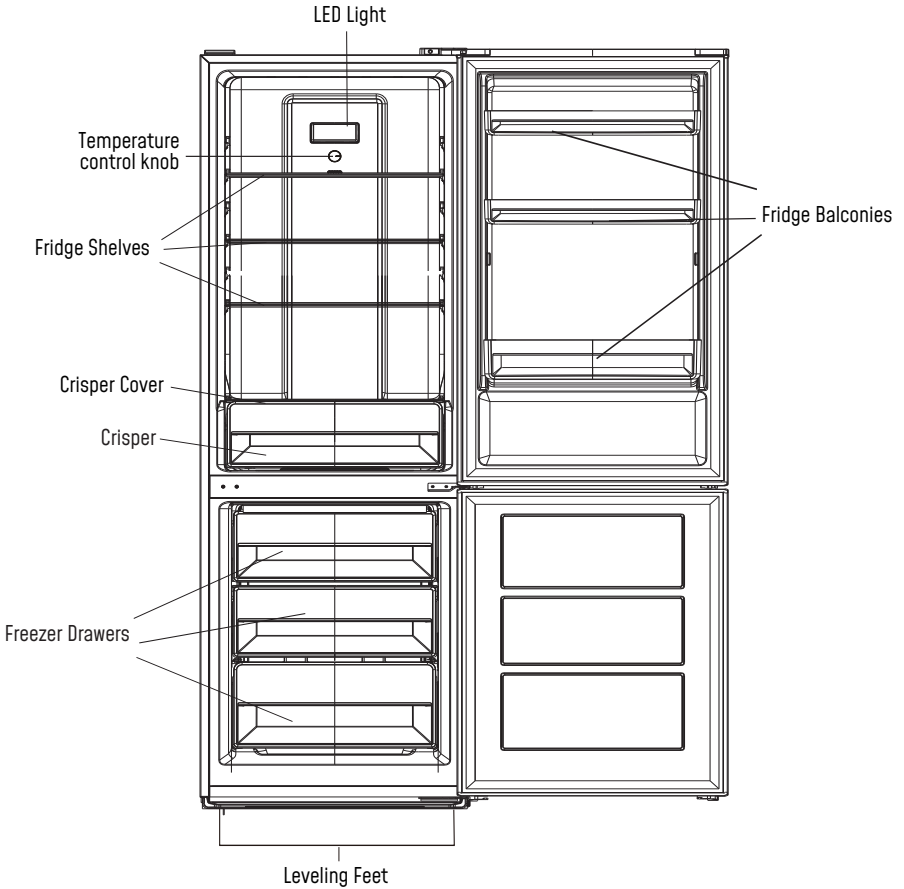

Note: Above picture is for reference only. Real appliance probably is different.

Installation

Space Requirement

- Select a location without direct exposure to sunlight;
- Select a location with enough space for the refrigerator doors to open easily;
- Select a location with level(or nearly level) flooring;
- Allow sufficient space to install the refrigerator on a flat surface;
- Allow clearance to the right, left, back and top when installing. This will help reduce power consumption and keep your energy bills lower.
- Keep at least 50mm gap at two sides and back.
- this refrigerating appliance is not intended to be used as a built-in appliance

Positioning

Install this appliance at a location where the ambient temperature corresponds to the climate class indicated on the rating plate of the appliance:

for refrigerating appliances with climate class:

- extended temperate: this refrigerating appliance is intended to be used at ambient temperatures ranging from 10 °C to 32 °C;
- temperate: this refrigerating appliance is intended to be used at ambient temperatures ranging from 16°C to 32 °C;
- subtropical: this refrigerating appliance is intended to be used at ambient temperatures ranging from 16°C to 38 °C;
- tropical: this refrigerating appliance is intended to be used at ambient temperatures ranging from 16°C to 43 °C;

Location

The appliance should be installed well away from sources of heat such as radiators, boilers, direct sunlight etc. Ensure that air can circulate freely around the back of the cabinet. To ensure best performance, if the appliance is positioned below an overhanging wall unit, the minimum distance between the top of the cabinet and the wall unit must be at least 100mm. Ideally, however, the appliance should not be positioned below overhanging wall units. Accurate leveling is ensured by one or more adjustable feet at the base of the cabinet.



Warning! It must be possible to disconnect the appliance from the mains power supply; the plug must therefore be easily accessible after installation.

Electrical connection

Before plugging in, ensure that the voltage and frequency shown on the rating plate correspond to your domestic power supply. The appliance must be earthed. The power supply cable plug is provided with a contact for this purpose. If the domestic power supply socket is not earthed, connect the appliance to a separate earth in compliance with current regulations, consulting a qualified electrician.

The manufacturer declines all responsibility if the above safety precautions are not observed. This appliance complies with the E. E. C. Directives.

Installation

Door Reversibility

Before reversing the door, please be prepared below tools and material: straight screwdriver, cross screwdriver, spanner and the components included in the poly bag:

Left Door Hinge Cover x 1

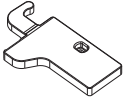

Left Aid-Closer on Upper Door x 1

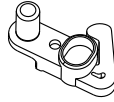

Left Aid-Closer on Lower Door

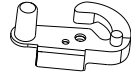

1. Unscrew top hinge cover and then unscrew the top hinge.
Then lift upper door and place it on a soft pad to avoid scratch and damage.

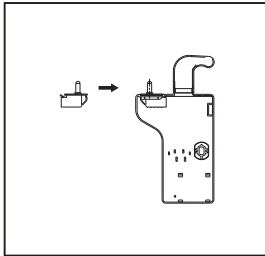
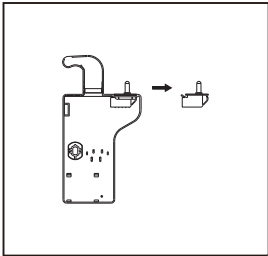
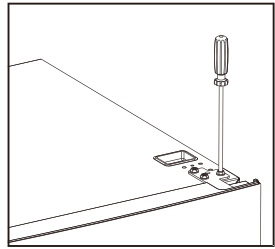
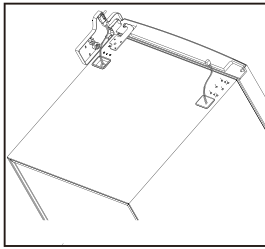
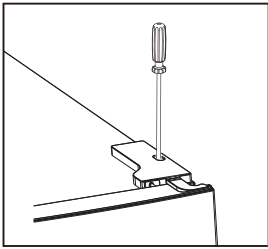

2. Remove the top left screw cover.

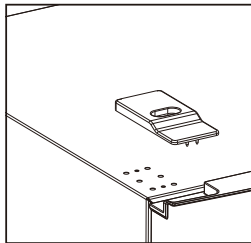
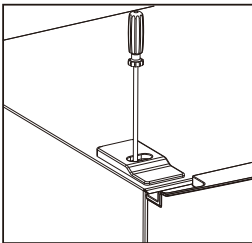

Installation

3. Take off the upper door, take out the screw from the middle hinge by cross screwdriver, then take off the lower door.

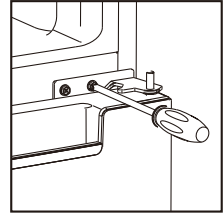

4. Laying down the refrigerator, take out the adjusting feet as below, then take off the lower hinge by cross screwdriver.

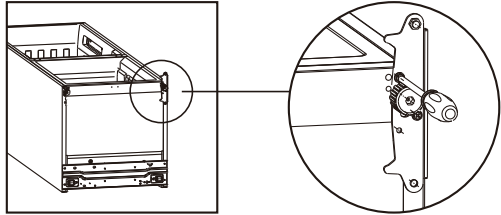

5. Adjusting the hinge core position of the lower hinge and upper hinge to opposite position

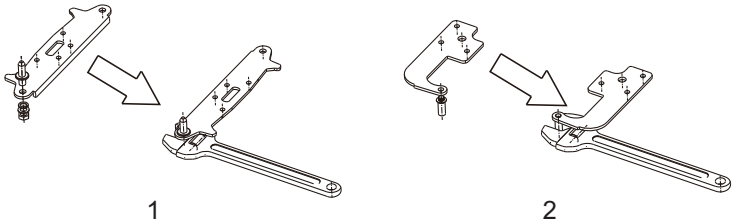

6. Install the lower hinge under to the refrigerator like below, screwing in the adjusting feet, make sure the position in horizon.

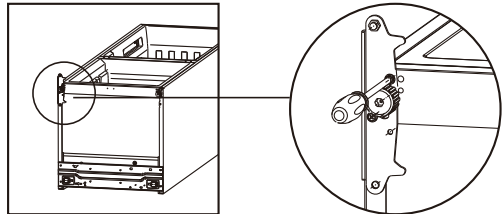

Installation

7. Detach the Fridge and the Freezer door gaskets and then attach them after rotatin .

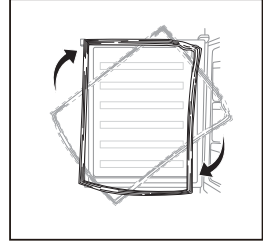

8. Remove the original aid-closers from upper and lower door, then install the aid-closers from the internal bag [with instruction manuals] to the opposite side.

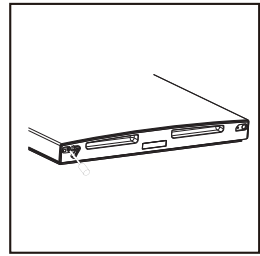
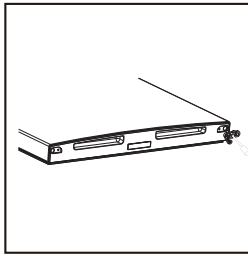

9. Install the lower door, adjust and fix the middle hinge onto the cabinet.

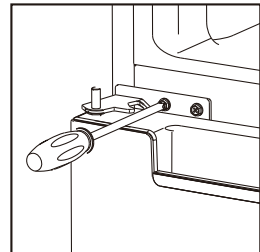

10. Place the upper door back on. Ensure the door is aligned horizontally and vertically so that the seal are closed on all sides before finally tightening the top hinge. Then inert the top hinge and screw it to the top of unit and then fix hinge cover [in accessory bag] by screw.

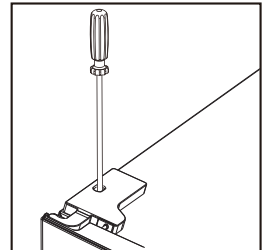
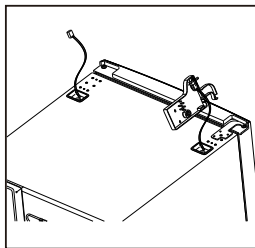
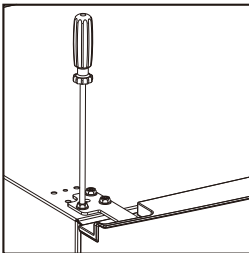

Installation

11. Fix the screw cover.

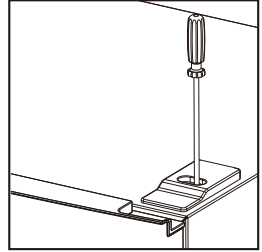

Installation

Install door external handle (if external handle is present)

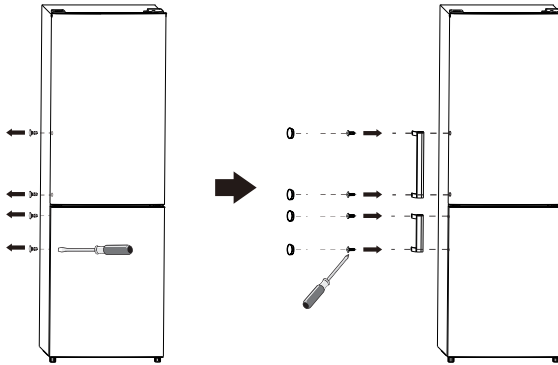

Space Requirement

- Keep enough space of door open.
- Keep at least 50mm gap at two sides and back.

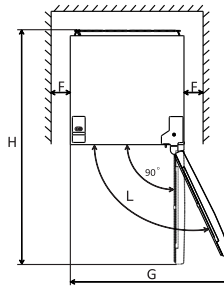
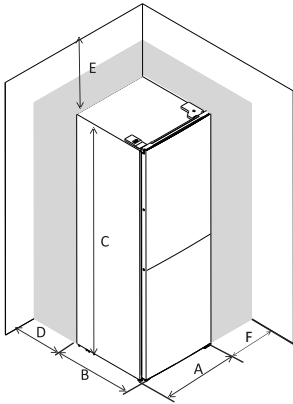

A	600
B	600
C	1860
D	min=50
E	min=50
F	min=50
G	1200
H	1200
L	135°

Levelling the unit

To do this adjust the two levelling feet at front of the unit.

If the unit is not level, the doors and magnetic seal alignments will not be covered properly.

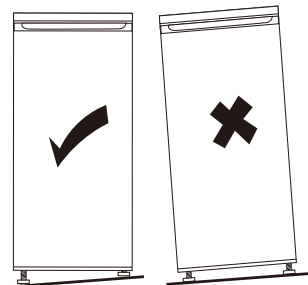
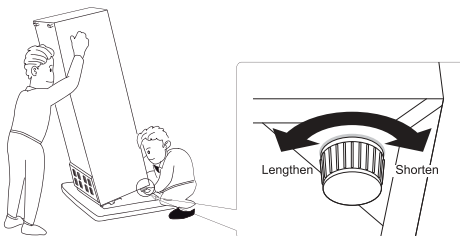

1. Temperature setting of the Fridge Compartment

The fridge temperature setting knob

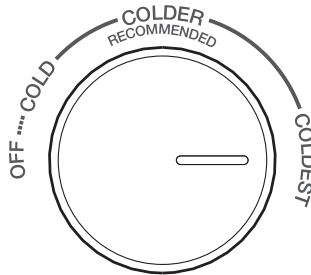

- The knob in fridge compartment is used to adjust temperature of fridge compartment.
- The internal temperature is controlled by a sensor. There are 4 settings: OFF, COLD, COLDER and COLDEST. COLD is warmest setting and COLDEST is coldest setting.
- The appliance may not operate at the correct temperature if it is in a particularly hot or if you open the door often.
- Neither fridge, nor freezer compartment works when the setting is OFF.

2. Temperature setting of the Freezer Compartment



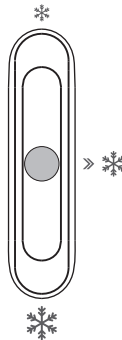

The freezer temperature setting slider

FREEZER CONTROL

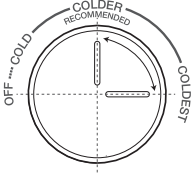

- This slider in fridge compartment is used to adjust temperature of freezer compartment.
- Slider is positioned toward *, the temperature in freezer compartment will be higher. Contrarily, the temperature in freezer compartment will be lower if the slider is moved toward ❄️
- Middle position ❄️ of slider is advised position for normal using.
- To get lowest temperature in freezer compartment, you can adjust setting knob at coldest and position the slider at ❄️

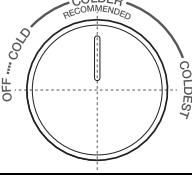
3. Temperature setting recommendation

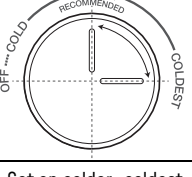
Temperature Setting Recommendation		
Environment Temperature	Freezer compartment	Fridge compartment
Summer [Above 38°C]		 <p>Set on *</p>
		<p>Set on colder~coldest</p>
Normal		 <p>Set on *</p>
		<p>Set on colder</p>
Winter [Below 16°C]		 <p>Set on *</p>
		<p>Set on colder~coldest</p>

- Information above give users recommendation of temperature setting.
- In winter or temperature below 16°C, users should avoid set on * and cold.
- For energy saving, the ❄️ and coldest set only apply to special need (such as quick-freezing or ice making) , and need turn back after special need.

Daily Use

First use

Cleaning the interior

Before using the appliance for the first time, wash the interior and all internal accessories with lukewarm

water and some neutral soap so as to remove the typical smell of a brand new product, then dry thoroughly.

Important! Do not use detergents or abrasive powders, as these will damage the finish.

Daily use

Position different food in different compartments according to the table below

Refrigerator compartments	Type of food
Door or balconies of fridge compartment	<ul style="list-style-type: none">● Foods with natural preservatives, such as jams, juices, drinks, condiments.● Do not store perishable foods.
Crisper drawer (salad drawer)	<ul style="list-style-type: none">● Fruits, herbs and vegetables should be placed separately in the crisper bin.● Do not store bananas, onions, potatoes, garlic in the refrigerator.
Fridge shelf- middle	<ul style="list-style-type: none">● Dairy products, eggs
Fridge shelf- top	<ul style="list-style-type: none">● Foods that do not need cooking, such as ready-to-eat foods, deli meats, leftovers.
Freezer drawer(s)/shelf	<ul style="list-style-type: none">● Foods for long-term storage.● Bottom drawer/shelf for raw meat, poultry, fish.● Middle drawer/shelf for frozen vegetables, chips.● Top drawer/shelf for ice cream, frozen fruit, frozen baked goods.

Freezing fresh food

- The freezer compartment is suitable for freezing fresh food and storing frozen and deep-frozen food for
- a long time.
- Place the fresh food to be frozen in the bottom compartment.
- The maximum amount of food that can be frozen in 24 hours is specified on the rating plate.
- The freezing process lasts 24 hours: during this period do not add other food to be frozen.

Storing frozen food

When first starting-up or after a period out of use. Before putting the product in the compartment let the appliance run at least 2 hours on the higher settings.

Important! In the event of accidental defrosting, for example the power has been off for longer than the value shown in the technical characteristics chart under "rising time", the defrosted food must be consumed quickly or cooked immediately and then re-frozen (after cooked).

Thawing

Deep-frozen or frozen food, prior to be used, can be thawed in the freezer compartment or at room temperature, depending on the time available for this operation.

Small pieces may even be cooked still frozen, directly from the freezer. In this case, cooking will take longer.

Daily Use

Accessories Movable shelves

The walls of the refrigerator are equipped with a series of runners so that the shelves can be positioned as desired.

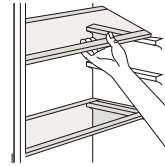

Positioning the door balconies

Door balconies can be disassembled for cleaning. To make the disassembling as follows: gradually pull the balcony in the direction of the arrows until it comes free, after cleaning, reposition it.

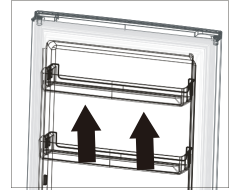

Disassemble the bottom drawer

1. Pull out the bottom drawer to stopper position.
2. Lift up the front of drawer.
3. Pull out the bottom drawer.

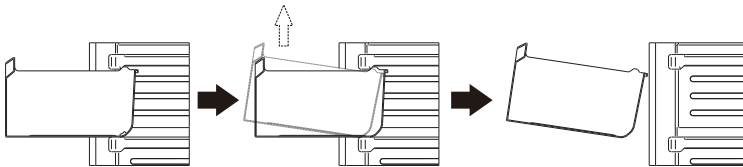

Helpful hints and tips

Hints for freezing

To help you make the most of the freezing process, here are some important hints:

- the maximum quantity of food which can be frozen in 24 hrs. is shown on the rating plate;
- the freezing process takes 24 hours. No further food to be frozen should be added during this period;
- only freeze top quality, fresh and thoroughly cleaned, foodstuffs;
- prepare food in small portions to enable it to be rapidly and completely frozen and to make it possible subsequently to have only the quantity required;
- wrap up the food in aluminium foil or polythene and make sure that the packages are airtight;
- do not allow fresh, unfrozen food to touch food which is already frozen, thus avoiding a rise in temperature of the latter;
- lean foods store better and longer than fatty ones; salt reduces the storage life of food;
- water ices, if consumed immediately after removal from the freezer compartment, can possibly cause the skin to be freeze burnt;
- it is advisable to show the freezing in date on each individual pack to enable you removal from the
- freezer compartment, can possibly cause the skin to be freeze burnt;
- it is advisable to show the freezing in date on each individual pack to enable you to keep tab of the storage time.

Daily Use

Hints for storage of frozen food

To obtain the best performance from this appliance, you should: make sure that the commercially frozen foodstuffs were adequately stored by the retailer; be sure that frozen foodstuffs are transferred from the food store to the freezer in the shortest possible time;

not open the door frequently or leave it open longer than absolutely necessary.

Once defrosted, food deteriorates rapidly and cannot be refrozen.

Do not exceed the storage period indicated by the food manufacturer.

Hints for fresh food refrigeration

To obtain the best performance:

- Do not store warm food or evaporating liquids in the refrigerator
- Do cover or wrap the food, particularly if it has a strong flavour

Hints for refrigeration

Useful hints:

- Make (all types): wrap in polythene bags and place on the glass shelves above the vegetable drawer.
- For safety, store in this way only one or two days at the most.
- Cooked foods, cold dishes, etc...: these should be covered and may be placed on any shelf.
- Fruit and vegetables: these should be thoroughly cleaned and placed in the special drawer(s) provided.
- butter and cheese: these should be placed in special airtight containers or wrapped in aluminum foil or polythene bags to exclude as much air as possible.
- Milk bottle: these should have a cap and should be stored in the balconies on the door.
- Bananas, potatoes, onions and garlic, if not packed.
- For energy efficiency, all drawers, baskets and shelves, must be in right place, must not be kept in the fridge.

Cleaning

For hygienic reasons the appliance interior, including interior accessories, should be cleaned regularly.



Caution! The appliance may not be connected to the mains during cleaning. Danger of electrical shock! Before cleaning switch the appliance off and remove the plug from the mains, or switch off or turn out the circuit breaker or fuse. Never clean the appliance with a steam cleaner. Moisture could accumulate in electrical components, danger of electrical shock! Hot vapors can lead to the damage of plastic parts. The appliance must be dry before it is placed back into service. Important! Ethereal oils and organic solvents can attack plastic parts, e. g. lemon juice or the juice from orange peel, butyric acid, cleanser that contain acetic acid.

- Do not allow such substances to come into contact with the appliance parts.
- Do not use any abrasive cleaners
- Remove the food from the freezer. Store them in a cool place, well covered.
- Switch the appliance off and remove the plug from the mains, or switch off or turn out the circuit breaker
- of fuse.
- Clean the appliance and the interior accessories with a cloth and lukewarm water. After cleaning wipe
- with fresh water and rub dry.
- After everything is dry place appliance back into service.

Daily Use

Replace the lamp

The internal light is a LED type. To replace the lamp, please contact qualified technician.

Troubleshooting



Caution! Before troubleshooting, disconnect the power supply. Only a qualified electrician or competent person must do the troubleshooting that is not in this manual.

Important! There are some sounds during normal use (compressor, refrigerant circulation).

Problem	Possible cause	Solution
Appliance does not work	Temperature regulation knob is set at coldest	Set the knob at other switch on the appliance.
	Mains plug is not plugged in or is loose	Insert mains plug.
	Fuse has blown or is defective	Check fuse, replace if necessary.
	Socket is defective	Mains malfunctions are to be corrected by an electrician.
Appliance freezes or cools too much	Temperature is set too cold or the appliance runs at coldest.	Turn the temperature regulator to a warmer setting temporarily.
The food is not frozen enough.	Temperature is not properly adjusted.	Please look in the initial Temperature Setting section.
	Door was open for an extended period.	Open the door only as long as necessary.
	A large quantity of warm food was placed in the appliance within the last 24 hours.	Turn the temperature regulation to a colder setting temporarily.
	The appliance is near a heat source.	Please look in the installation location section.
Heavy build up of frost on the door seal.	Door seal is not air tight.	Carefully warm the leaking sections of the door seal with a hair dryer (on a cool setting). At the same time shape the warmed door seal by hand such that it sits correctly.
Unusual noises	Appliance is not level.	Re-adjust the feet.
	The appliance is touching the wall or other objects.	Move the appliance slightly.
	A component, e. g. a pipe, on the rear of the appliance is touching another part of the appliance or the wall.	If necessary, carefully bend the component out of the way.
Water on the floor	Water drain hole is blocked.	See the Cleaning and Care section.

Side panels are hot.	It's normal. Heat exchange parts are in the sides.	Take gloves to touch sides if needed.
----------------------	--	---------------------------------------

If the malfunction shows again, contact the Service Center.

These data are necessary to help you quickly and correctly. Write the necessary data here, refer to the rating plate.

Below mentioned functions are not suitable for all models, this leaflet is just a reference.

This list provides all Eco-design requirements (following the [EU]2019/2019 Eco-design and [EU]2019/2016 Energy labelling) ,

if the requirement is applicable to your product.

The refrigerating appliance is not intended to be used as a built-in appliance, unless specifically shown as such into its instruction manual.

The drawers, baskets and shelves should be kept in their current position unless otherwise specified in this document.

Doors and lids of the refrigeration appliance should be removed before disposal in the landfill, to avoid children or animals getting trapped inside.

Recommended setting:

Refrigerator compartment: +4°C Freezer compartment: -18°C FAST FREEZE

The use of this function is recommended when placing a very high quantity of food to be frozen in the freezer compartment. 24 hours before freezing fresh food, press the Fast Freeze button to activate the Fast Freeze function. When activated, the Fast Freeze indicator turns on. After 24 hours place the food to be frozen in the freezing zone of freezer compartment. The function is automatically disabled after 72 hours, or can be manually disabled by pressing Fast Freeze button.

FAST COOL

Using Fast Cool function it is possible to increase the cooling capacity in the refrigerator compartment. The use of this function is recommended when placing a very high quantity of food in the refrigerator compartment. Press the Fast Cool button to activate Fast Cool function. When activated, the Fast Cool indicator turns on. The function is automatically disabled after 6 hours, or can be manually disabled by pressing Fast Cool button again.

How to store foodstuffs:

To avoid food waste, please refer to the recommended setting and storage times:

Fridge compartment: Different food, especially vegetable and fruit, have different storage temperature. The storage time is 1 to 3 days

(temp setting: middle)

Freezer compartment: 1 week (temp setting: Min) and 1 month (temp setting: Max)

To optimize freezing speed and get more storage space, the freezer compartment can be used without the freezer drawers.

The quantity of fresh food that can be frozen in a specific time period is indicated on the rating plate. Load limits are determined by baskets, flaps, drawers, shelves etc. Make sure that these components can still close easily after loading.

To avoid food waste, please refer to the recommended setting and storage times found in the user manual.

The model information can be retrieved using the QR-Code reported in the energy label.

The label also includes the model identifier that can be used to consult the portal of the registry at <https://eprel.ec.europa.eu>

This product contains a light source of energy efficiency class G (if present).

Model	CC186604NNFWD CC186604NNFXD
Category of household refrigerating appliance	Other refrigerating appliance
Energy class	D
Annual energy consumption	186
Storage volume	293
Defrost	Auto-defrost
Climate class + Ambient range	N/ST (+16°C +38°C)
Noise	39 dB/C
Rated voltage and frequency / Rated current	220V-240V~50Hz 0.9A
Refrigerant / Amount	R600a/ 49 g
Product dimension (W × D × H)	600 x 600 x 1860 (mm)
Net weight	58 Kg
Type of installation	Freestanding

Product Information Sheet

COMMISSION DELEGATED REGULATION (EU) 2019/2016 with regard to energy labelling of refrigerating appliances

Supplier's name or trade mark: SAIVOD

Supplier's address: Servicio de Atención al Cliente, Calle de Hermosilla 127, 28009 Madrid, Community of Madrid, Spain

Model identifier: CC186604NNFWD CC186604NNFXD

Type of refrigerating appliance:

Low-noise appliance:	No	Design type:	freestanding
Wine storage appliance:	No	Other refrigerating appliance:	Yes

General product parameters:

Parameter	Value	Parameter	Value	
Overall dimensions (millimetre)	Height	1 860	Total volume (dm ³ or l)	293
	Width	600		
	Depth	600		
EEL	80	Energy efficiency class	D	
Airborne acoustical noise emissions (dB(A) re 1 pW)	39	Airborne acoustical noise emission class	C	
Annual energy consumption (kWh/a)	186	Climate class:	temperate, subtropical	
Minimum ambient temperature (°C), for which the refrigerating appliance is suitable	16	Maximum ambient temperature (°C), for which the refrigerating appliance is suitable	38	
Winter setting	No			

Compartment Parameters:

Compartment parameters and values				
Compartment type	Compartment Volume (dm ³ or l)	Recommended temperature setting for optimised food storage (°C) These settings shall not contradict the storage conditions set out in Annex IV, Table 3	Freezing capacity (kg/24h)	Defrosting type (auto-defrost=A, manual defrost=M)

Pantry	No	-	-	-	-
Wine storage	No	-	-	-	-
Cellar	No	-	-	-	A
Fresh food	Yes	210,0	4	-	-
Chill	No	-	-	-	-
0-star or ice-making	No	-	-	-	-
1-star	No	-	-	-	-
2-star	No	-	-	-	-
3-star	No	-	-	-	-
4-star	Yes	83,0	-18	3,8	A
2-star section	No	-	-	-	-
Variable temperature compartment	-	-	-	-	-
For 4-star compartments					
Fast freeze facility			Yes		
Light source parameters:					
Type of light source			LED		
Energy efficiency class			Exempted from (EU) 2019/2015		
Minimum duration of the guarantee offered by the manufacturer: 36 months					
Additional information:					
Weblink to the supplier's website, where the information in point 4 of Annex II of Commission Regulation (EU) 2019/2019 is found: https://www.elcorteingles.es/					



When the time comes to eliminate this product, please consider the environmental impact and take it to recognised recycling facility instead of disposing it with general household waste. Take the equipment to a waste disposal site. Plastic and metal parts that are used in the construction of this appliance can be separated into pure grade which allow recycling. Ask to your service centre for details. Everyone of us can participate on the environmental protection.

Royal Decree-Law 1/2007, of 16 November, grants goods of a durable nature a legal guarantee of 3 years.

Damage or faults caused by the following are excluded from the guarantee:

- Incorrect installation (voltage, gas or water pressure, electrical or water connections), re-installations or housings made by the consumer without applying the correct instructions.
- Accidental causes such as falls, knocks, contact with liquids, insertion of foreign bodies, or any other cause of force majeure.
- Negligent, inadequate or non-domestic use, such as appliances installed in hairdressers, bars, restaurants, hotels, etc.
- Manipulation by technical services other than the official ones of the brand.
- Corrosion and/or rust caused by the normal wear and tear of the appliance or accelerated by adverse environmental conditions.
- Use of accessories or consumables which are not the original ones of the brand.

The following are also excluded from the guarantee:

- Components exposed to wear and tear due to normal use (light bulbs, seals, insulators, tubes, drains, etc.), from the sixth month, save manufacturing defects.
- Non-electromechanical components, aesthetic, plastic, glass or folding components, soap dishes, shelves, grilles, etc.
- Conservation services, cleaning, unblocking, change of direction of door, removal of foreign bodies, obstructions, recalibration or fine-tuning, etc.
- Computer products: Elimination of viruses, restoration of programs for this reason, or the reinstallation of the hard disk because it has been wiped.