

INSTRUCCIONES DE USO

Lavavajillas
ES

DFS344ID.W
DFS344ID.S

Tabla de contenidos

Su lavavajillas	3	Los mejores resultados de secado	22
Instrucciones de seguridad	4	Vaciado del lavavajillas	22
Bloqueo infantil	5	Tabla del programa	24
Instalación	5	Ajustes	25
Función de protección contra desbordamiento	5	Mantenimiento y limpieza	28
Embalaje	5	Añada abrillant	28
Reciclaje	5	Añada sal	28
Símbolos del aparato	6	Limpe los filtros	28
Antes de lavar por primera vez	7	Limpeza de los brazos aspersores	30
Dureza del agua	7	Limpe el exterior del lavavajillas	31
Ajustes básicos	8	Ejecute Autolimpieza	31
Añada abrillant	9	Eliminación de los bloqueos	31
Añada sal	9	Transporte/almacenamiento en invierno	32
Lavado más ecológico	10	Solución de problemas	33
Ahorro energía y agua	10	Instalación	40
Carga del lavavajillas	11	Instrucciones de seguridad	40
Vajilla delicada	11	Protección para el transporte de la puerta ...	41
La carga afecta a los resultados	11	Colocación del lavavajillas	41
Los cestos del lavavajillas	11	Ajuste de la altura y colocación del lavavajillas	41
Bandeja superior para cubiertos	12	Conexión al desagüe	42
Cesto superior	13	Conexión a la toma de agua	43
Cesto inferior	14	Conexión eléctrica	44
Cesto para cubiertos	16	Retirada de la cubierta del lavavajillas	44
Uso del lavavajillas	18	Servicio técnico	45
Añada el detergente	18	Información sobre su producto	45
Encender/Apagar	19	Póngase en contacto con su centro de asistencia técnica más cercano.	45
Seleccione el programa	19	N.º de ciclos	45
Seleccione un modo de programa	20	Datos técnicos y etiquetado energético ...	46
Selección de opciones	21	Datos técnicos	46
Iniciar/Detener	21	Información para los consumidores	46
Si desea añadir más platos	22	Información para el instituto de pruebas	46
Corte de energía	22	Declaración de conformidad	46
Una vez que haya terminado el programa ...	22		

¡Le damos la bienvenida a nuestra creciente familia de ASKO!

Estamos orgullosos de nuestros electrodomésticos. Esperamos que este producto le sirva de gran ayuda y le ofrezca fiabilidad durante muchos años.

Lea las instrucciones de funcionamiento antes de usarlo. Incluyen consejos generales, información sobre los ajustes y regulaciones que puede hacer, así como recomendaciones para cuidar el aparato.



Símbolos en la pantalla:

- ☑ Puerta emergente
- * Añada abrillant
- ☒ Añada sal

Texto en la pantalla:

Limpie los filtros
Ejecute Autolimpieza
Consulte el capítulo *Mantenimiento y limpieza*.

Instale el lavavajillas, consulte el capítulo *Instalación*. Luego, pulse

"Welcome to your ASKO. First time setup." aparece en la pantalla la primera vez que se enciende el lavavajillas. Es importante que elija los ajustes correctos para garantizar unos resultados de lavado buenos. Consulte la página 7.

Instrucciones de seguridad

- Lea y conserve en lugar seguro las instrucciones de funcionamiento.
- Número de ajustes de espacio estándar: 14
- No utilice nunca el lavavajillas para otra finalidad distinta de la especificada en estas instrucciones de uso.
- No cargue la puerta ni los cestos del lavavajillas con ningún otro objeto que no sea vajilla, cubiertos y utensilios de cocina.
- No deje nunca la puerta del lavavajillas abierta ya que alguien podría tropezar con ella. Encaje bien las cestas para evitar que el lavavajillas se vuelque.
- Utilice exclusivamente detergente para lavavajillas.
- Esta máquina puede ser utilizada por niños a partir de 8 años, así como por personas con las capacidades físicas o mentales reducidas, pérdida de memoria o falta de experiencia y conocimientos. Estas personas deben ser supervisadas durante el uso de la máquina, o haber recibido instrucciones acerca del uso de la máquina y comprender los riesgos que pueden existir. La limpieza de la máquina no debe ser realizada por niños sin supervisión.
- El cable de suministro dañado solo debe reemplazarse por parte del centro de asistencia técnica del fabricante o de un profesional cualificado.
- Utilice únicamente el lavavajillas en entornos domésticos para el lavado de platos del hogar. Está prohibido cualquier otro uso.
- No meta nunca en el lavavajillas objetos que contengan restos de disolventes; existe riesgo de explosión. Tampoco lo utilice para lavar objetos que tengan restos de ceniza, cera o lubricante.
- Los niños deben estar supervisados. No deje que los niños utilicen ni jueguen con el lavavajillas. Esté especialmente alerta cuando la puerta esté abierta. ¡Dentro puede quedar algo de detergente! Después de añadir el detergente, ponga en marcha el lavavajillas de inmediato.



¡ADVERTENCIA!

Los cuchillos y demás objetos puntiagudos deben colocarse con la punta hacia abajo en el cesto para cubiertos o en posición horizontal en los demás cestos.

¡ADVERTENCIA!

Los niños deben estar bajo supervisión; el detergente para lavavajillas es corrosivo.

Bloqueo infantil

Puede activar el ajuste Bloqueo infantil automático para evitar que los niños enciendan el lavavajillas. Consulte el capítulo *Ajustes*. También puede activar y desactivar temporalmente la función Bloqueo infantil. Mantenga pulsado  y  durante tres segundos.

Instalación

Consulte el capítulo *Instalación*.

Función de protección contra desbordamiento

La protección contra desbordamiento comienza a bombear la máquina y apaga el suministro de agua si el nivel de agua del lavavajillas excede el nivel normal. Si se activa la protección contra desbordamiento, aparecerá F54 (Sobrellenado) en la pantalla. Cierre la llave del agua y póngase en contacto con su centro de asistencia técnica más cercano. (Para evitar fugas de agua fuera del lavavajillas, no lo desenchufe de la toma de pared hasta que se haya cerrado la llave del agua en la línea de suministro).

Embalaje

El embalaje externo protege el producto durante el transporte. El material del embalaje es reciclable. Separe los distintos materiales del embalaje para ayudar a reducir el uso de materia prima y los residuos. Su distribuidor puede llevar el embalaje a reciclar o indicarle cuál es el centro de reciclaje más cercano. El embalaje está compuesto de lo siguiente:

- Cartón corrugado hecho con material 100 % reciclado.
- Poliestireno expandido (EPS) sin cloro o flúor añadidos.
- Soportes hechos con madera sin tratar.
- Plástico protector hecho con polietileno (PE).

Reciclaje

El lavavajillas se fabrica y etiqueta para su reciclaje. Cuando este haya alcanzado el final de su vida útil y vaya a ser eliminado, debe dejarse inmediatamente inutilizable. Extraiga el cable de alimentación y córtelo lo más corto posible.

Instrucciones de seguridad

Diríjase a las autoridades locales para obtener información sobre dónde y cómo deshacerse del lavavajillas para reciclarlo adecuadamente.

Símbolos del aparato

 Lea las instrucciones de funcionamiento.

 Recíclelo como residuo eléctrico.

 Homologado de acuerdo con las directivas pertinentes de la UE.

Dureza del agua

Para obtener los mejores resultados de lavado, el lavavajillas requiere un descalcificador de agua (agua de bajo contenido mineral). El agua dura deja una capa blanca en los platos y en el lavavajillas.

Comprobación de la dureza del agua

La dureza del agua se especifica utilizando los grados de dureza del agua alemanes (°dH), los grados de dureza del agua franceses (°fH), los grados de dureza del agua ingleses (°eH) o milimoles por litro (mmol/l).

Una toma de agua con una dureza de más de 5°dH (9°fH / 6°eH / 0,9 mmol/l) debe descalcificarse. Esto se consigue automáticamente con la ayuda del descalcificador de agua integrado. Para que el descalcificador de agua funcione de manera óptima, debe ajustarse según la dureza del agua de la toma. Una vez ajustado, añada la dosis de detergente y abrillantador adecuada para agua blanda.

Póngase en contacto con las instalaciones locales de abastecimiento de agua para comprobar la dureza del agua en su zona.

Anote la dureza del agua: _____

°dH	°fH	°eH	mmol/l	Ajuste recomendado
0-5	0-9	0-6	0,0-0,9	0
6-8	10-14	7-10	1,0-1,4	1
9-11	15-20	11-14	1,5-2,0	2
12-14	21-25	15-18	2,1-2,5	3
15-19	26-34	19-24	2,6-3,4	4
20-24	35-43	25-30	3,5-4,3	5
25-29	44-52	31-36	4,4-5,2	6
30-39	53-70	37-49	5,3-7,0	7
40-49	71-88	50-61	7,1-8,8	8
50	89	62	8,9	9

Si la dureza del agua excede los 50°dH (89°fH / 62°eH / 8,9 mmol/l), recomendamos conectar un descalcificador de agua externo.

Aumento del consumo durante la regeneración

El descalcificador de agua incorporado del lavavajillas se regenera regularmente para mantener su función. La regeneración amplía el programa de lavado y aumenta el consumo de energía y agua. La frecuencia con la que se regenera el descalcificador de agua del lavavajillas depende del ajuste seleccionado.

Ejemplo: si el programa Eco se ejecuta con una dureza del agua de 14°dH (25°fH / 18°eH / 2,5 mmol/l), el descalcificador se regenera a intervalos regulares (después de 7 ciclos de lavado), el consumo energético aumenta en 0,015 kWh y el consumo de agua incrementa en 2,3 litros, mientras que la duración del programa se prolonga 3 minutos. La regeneración se produce durante el lavado principal del programa.

Antes de lavar por primera vez

¡ADVERTENCIA!

El agua dura deja una capa blanca en los platos y dentro del lavavajillas. ¡Por ello, es importante que seleccione el ajuste adecuado para el descalcificador de agua! Consulte Dureza del agua.

No ejecute nunca el lavavajillas con el depósito de sal vacío si la toma de agua tiene una dureza del agua superior a 5°dH (9°FH / 6°eH / 0,9 mmol/l).

Ajustes básicos

Pulse .

"**Welcome to your ASKO. First time setup.**" aparece en la pantalla. Es importante que elija los ajustes correctos para garantizar unos resultados de lavado buenos.

Seleccione el ajuste con **PROG**. Confirme el ajuste seleccionado con .

Ajustes		
1.	Idioma	Seleccione el idioma que quiere que aparezca en la pantalla.
2.	Configure nivel de abrillantador 0/1/2/3/4/5 <i>Preseleccionado de fábrica: 4</i>	Si se utiliza abrillantador, se consigue un secado más rápido y con mejores resultados. También se conseguirán unos mejores resultados de lavado, con platos limpios e impecables. El dispensador de abrillantador puede ajustarse entre 0 (Desactivado) y 5 (Dosis alta).
3.	Configure dureza del agua 0/1/2/3/4/5/6/7/8/9 <i>Preseleccionado de fábrica: 4</i>	Ajuste del descalcificador de agua. Seleccione un ajuste en función de la dureza de la conexión de agua. ¡Es importante que este ajuste sea el correcto! Si el agua utilizada tiene una dureza superior a 5°dH (9°FH / 6°eH / 0,9 mmol/l), rellenar con sal. <i>Para un suministro de agua con una dureza inferior a 6°dH (10°FH / 7°eH / 1,0 mmol/l), seleccione 0. El descalcificador de agua se desactiva y no es necesario agregar sal.</i>
4.	TAB En/De (Detergente todo en uno) <i>Preseleccionado de fábrica: De</i>	Active este ajuste cuando utilice un detergente todo en uno que contenga abrillantador. Este ajuste reduce la dosis de abrillantador e influye en la frecuencia con la que se regenera el descalcificador incorporado del lavavajillas.

Para cambiar el ajuste elegido, consulte el capítulo *Ajustes*.

Antes de lavar por primera vez

* Añada abrillantador

Si ha seleccionado Abrillantador1 - 5, rellene el depósito de abrillantador con abrillantador.

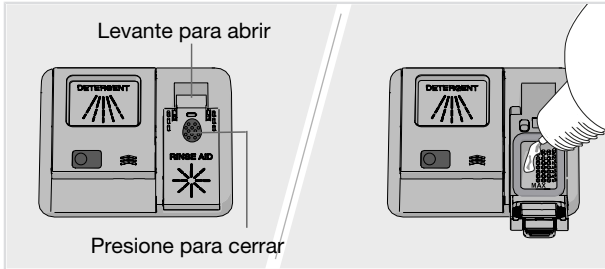

1. Abra la tapa del depósito de abrillantador.
2. Añada abrillantador hasta el nivel marcado con la indicación **MAX**.
3. Limpie las salpicaduras de abrillantador que haya alrededor del depósito.
4. Cierre bien la tapa.

§ Añada sal

Si el agua utilizada tiene una dureza superior a 5 °dH (9 °fH / 6 °eH / 0,9 mmol/l), rellenar con sal.

Si ha seleccionado Dureza del agua - 19, agregue sal al depósito de sal.

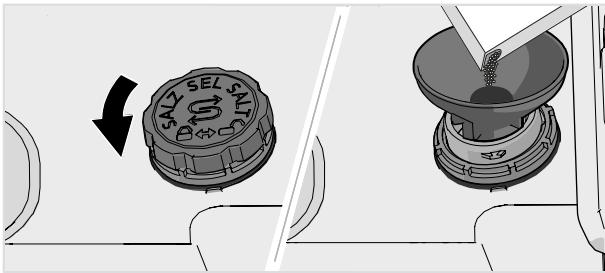

1. Retire la tapa del depósito de sal girándola en sentido contrario a las agujas del reloj.
2. Coloque el embudo suministrado con el lavavajillas dentro del orificio de relleno del compartimento de sal. Antes de lavar por primera vez, vierta aproximadamente 1 l de agua. (Solo se necesita agua la primera vez).
3. Agregue suficiente sal como para llenar el depósito de sal (máx. 750 gram). Utilice sal especial para lavavajillas.
4. Limpie el exceso de sal y gire la tapa en sentido horario hasta la posición de cierre.

⚠ ¡ADVERTENCIA!

Con el fin de evitar manchas de óxido, los programas de lavado se deben iniciar inmediatamente después de añadir la sal.

No eche nunca detergente para lavavajillas en el depósito de sal. De lo contrario, estropeará el descalcificador.

Lavado más ecológico

Ahorre energía y agua

Cuando se utiliza un lavavajillas en un entorno residencial, se utiliza por lo general menos energía y agua que si se compara con fregar a mano.

No aclare la vajilla con agua del grifo

No aclare los platos con agua del grifo, ya que ello solo supondrá un aumento del consumo de energía y agua. Simplemente elimine los restos voluminosos de comida antes de cargar el lavavajillas.

Utilice un detergente ecológico

Lea el etiquetado ecológico en el envase.

Si la dosis de detergente, abrillantador y sal es excesiva, el lavado será menos eficaz y se producirá un mayor impacto medioambiental.

Ponga el lavavajillas cuando esté completamente cargado

Para ahorrar energía y agua, espere hasta que el lavavajillas esté lleno antes de ejecutar un programa (consulte el número de ajustes de cubiertos estándar). Utilice el Enjuagar y mant. programa para aclarar los platos si hay olores desagradables.

También puede usar el programa Anti-olor para evitar malos olores procedentes de platos sucios que quedan en el lavavajillas.

Ejecute los programas a baja temperatura

Si la vajilla está poco sucia, puede seleccionar un programa de temperatura baja.

Selección del programa de lavado – Eco

Este programa es adecuado para lavar platos con suciedad normal y es el programa más eficaz en términos de consumo combinado de energía y agua. Este programa se utiliza para evaluar el cumplimiento de la legislación de la UE en materia de ecodiseño.

El programa de lavado está diseñado para lavar de forma eficaz con el menor consumo de energía y agua que sea posible. El programa lava a baja temperatura durante mucho tiempo.

Selección de opciones – Puerta emergente

Se obtienen mejores resultados de secado si se utiliza la opción Puerta emergente, que abre automáticamente la puerta del lavavajillas. Espere a que el lavavajillas le indique el programa ha finalizado y que los platos se han enfriado antes de vaciarlo.

Conecte la máquina a una toma de agua fría

Conecte el lavavajillas a la toma de agua fría si el edificio tiene calefacción de gasoil, eléctrica o de gas.

Conecte la máquina a una toma de agua caliente

Conecte el lavavajillas a la toma de agua caliente (máx. 70 °C) si el edificio utiliza sistemas de calefacción energéticamente eficientes como calefacción urbana, energía solar o geotérmica. Si elige una conexión de agua caliente, se reduce el consumo energético del lavavajillas.

¡NOTA!

No sobrepase la temperatura del suministro de agua permitida. Algunos materiales utilizados en algunos utensilios de cocina no resisten temperaturas muy altas. Consulte *Vajilla delicada* en el capítulo *Carga del lavavajillas*.

Vajilla delicada

Algunos utensilios de cocina no son aptos para lavavajillas. Esto puede deberse a varios motivos. Algunos materiales no resisten temperaturas muy altas, y otros se pueden dañar con el detergente para lavavajillas.

Tenga cuidado con, por ejemplo, objetos hechos a mano, decoración delicada, vidrio/cristalería, plata, cobre, hojalata, aluminio, madera y plástico. Compruebe si tienen la indicación "Apto para lavavajillas".

Decoración delicada

La porcelana con motivos decorativos estampados sobre el vitrificado (el material es áspero al tacto) no debe lavarse en el lavavajillas.

Cristal/vidrio

Si se utiliza abrillantador, se consigue un secado más rápido y con mejores resultados. También se conseguirán unos mejores resultados de lavado, con platos limpios e impecables.

La cristalería pintada a mano, además de los objetos antiguos y muy frágiles, no se deberían lavar en el lavavajillas.

Plata

Los objetos de plata no deben entrar en contacto con objetos de acero inoxidable, ya que pueden decolorarse.

Para evitar que aparezcan marcas y manchas, separe los platos hechos de distintos metales, como plata, acero inoxidable y aluminio.

Aluminio

El aluminio puede perder brillo si se lava en el lavavajillas. No obstante, las cacerolas de aluminio de alta calidad se pueden lavar en el lavavajillas aunque pierdan parte del brillo.

Cubiertos con mangos encolados

Algunos tipos de cola no son aptos para lavavajillas. En estos casos, los mangos pueden soltarse.

La carga afecta a los resultados

Cargue los platos con cuidado para garantizar los mejores resultados de lavado y secado con el menor consumo de energía y agua posible. Permita que su lavavajillas llegue a todas las superficies y las limpie, y que seque los platos lo más a fondo posible.

- Todas las superficies sucias deben mirar hacia dentro y hacia abajo.
- Los platos no se deberían colocar uno dentro de otro ni unos encima de otro.
- Coloque en ángulo los platos que tengan cavidades, como las tazas, para que el agua de aclarado no se quede en ellos. Esto es también importante para los objetos de plástico.
- Asegúrese de que los objetos pequeños no se puedan caer por el cesto del lavavajillas. Para ello, colóquelos en la bandeja superior para cubiertos.

¡NOTA!

Asegúrese de que los brazos aspersores giren sin impedimentos.

Los cestos del lavavajillas

El lavavajillas está equipado con una bandeja superior para cubiertos, un cesto superior y un cesto inferior con cesto para cubiertos.

Carga del lavavajillas

El aspecto de los cestos puede variar en función de la configuración del lavavajillas.

Bandeja superior para cubiertos

La bandeja superior para cubiertos tiene espacio para cubiertos, cucharones, batidoras, cubiertos de servir y objetos similares.

Evite colocar objetos altos en la bandeja superior para cubiertos. Pueden bloquear el brazo aspersor superior.

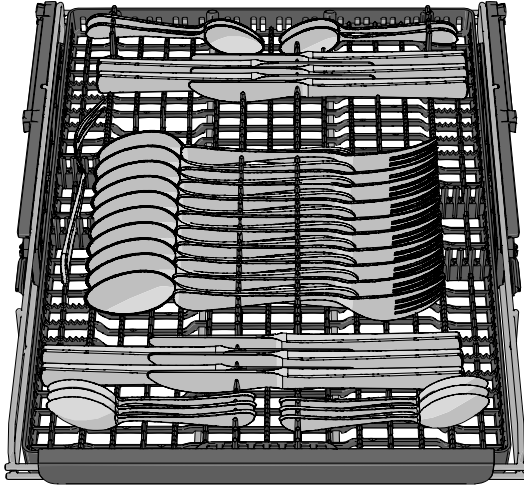

Elevación de la bandeja superior para cubiertos

1. Saque la bandeja superior para cubiertos.
2. Saque las dos asas de bloqueo, una a cada lado, para subir la bandeja superior para cubiertos.

Bajada de la bandeja superior para cubiertos

1. Saque la bandeja superior para cubiertos.
2. Deslice hacia abajo y hacia atrás las dos asas de bloqueo, una a cada lado, para bajar la bandeja superior para cubiertos.

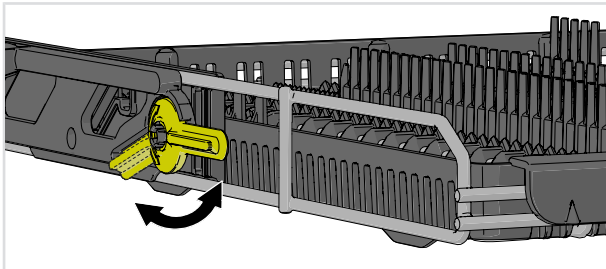

Cesto superior

Coloque los vasos, tazas, cuencos, platos auxiliares y platos pequeños en el cesto superior. ¡Todas las superficies sucias deben mirar hacia dentro y hacia abajo! Las copas se colocan en la rejilla para copas y los cuchillos se colocan en el soporte para cuchillos de la derecha.

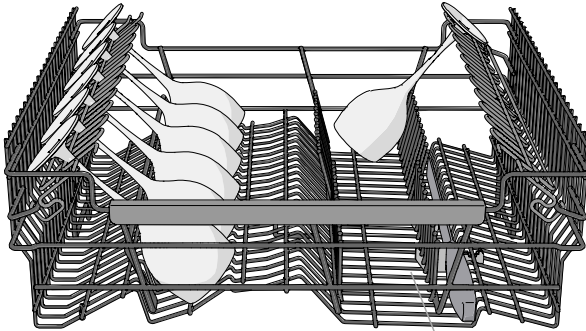
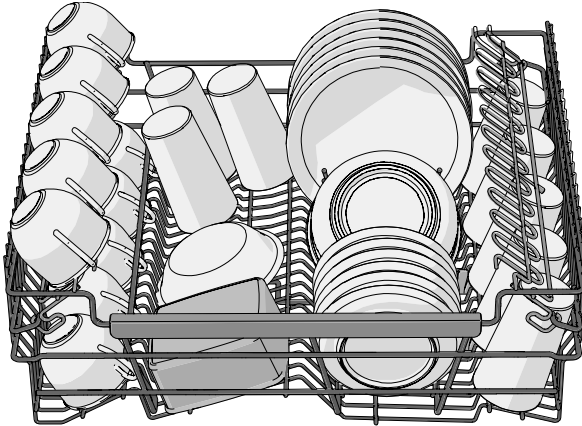

Soporte para cuchillo

Elevación y bajada del cesto superior

1. Extraiga el cesto superior. (El cesto debe estar vacío).
2. Gire hacia fuera el pestillo del cesto al final de ambos rieles.
3. Sujete el cesto superior con ambas manos, extráigalo y muévelo hasta su otra posición.
4. Gire el pestillo del cesto al final de ambos rieles.

Carga del lavavajillas

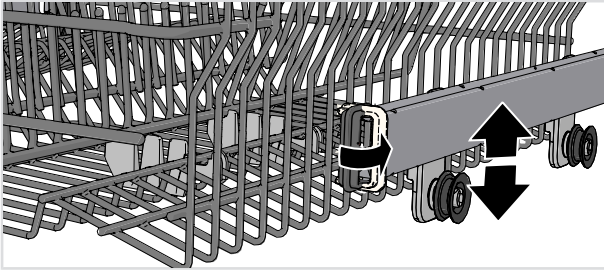

Cesto inferior

Coloque los platos, bandejas, la vajilla de servicio, las cacerolas y los cubiertos (dentro del cesto cubertero) en el cesto inferior.

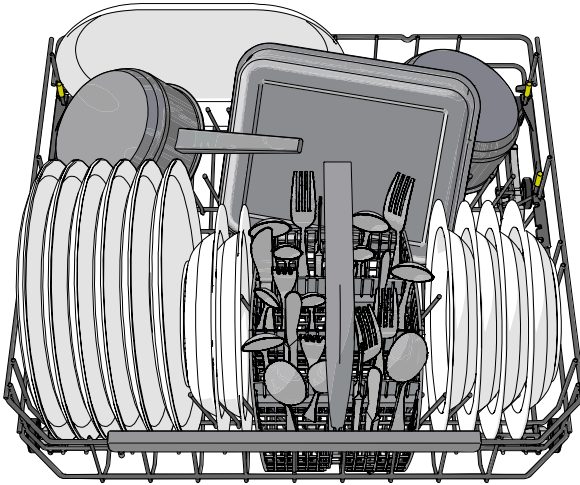

Guías abatibles

Las guías abatibles se pueden ajustar para adaptarse al tamaño de los platos. Libere las guías abatibles empujándolas hacia adentro antes de volver a colocarlas. Las guías abatibles también se pueden plegar para facilitar la carga de ollas y cuencos.

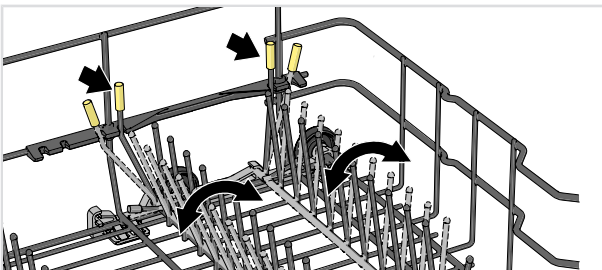

Zonas de potencia adaptables

Las dos zonas de potencia adaptables del lavavajillas se pueden abrir en dos posiciones diferentes o apagarse.

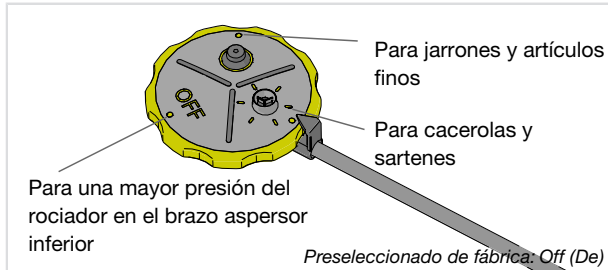

Deje las zonas de potencia abiertas si quieres un mayor caudal de agua donde, por ejemplo, hayas colocado cacerolas y sartenes o jarrones y artículos finos. Apague las zonas de potencia del lavavajillas si desea una mayor presión del rociador en el brazo aspersor inferior.

Accesorio

Compre una sujeción para vasos y botellas. Este accesorio está disponible donde compró el lavavajillas.

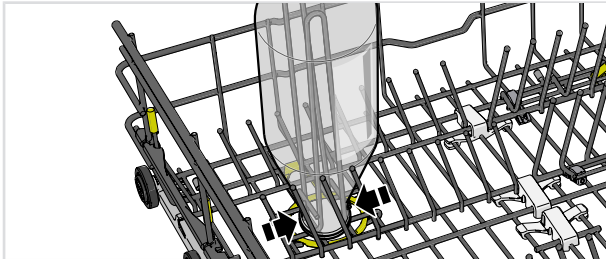

Lavado de platos grandes

Puede ajustar el cesto inferior para platos con un diámetro de 25-31 cm moviendo las guías abatibles y sus accesorios para aumentar la distancia entre las filas dentadas.

Carga del lavavajillas

Accesorio

Compre una rejilla para copas con capacidad para seis copas ¹⁾ de vino altas. La rejilla para copas está diseñada para garantizar unos resultados de lavado y secado óptimos con las copas de vino altas. La rejilla para copas se coloca en la parte trasera del cesto inferior. Este accesorio está disponible en el establecimiento en el que compró el lavavajillas.

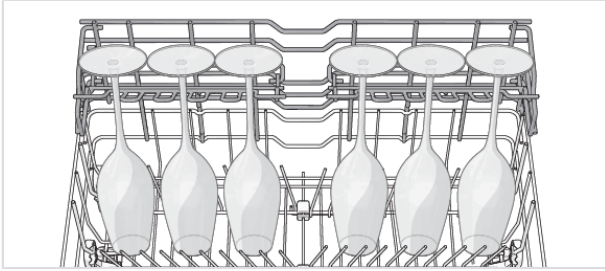

Cesto para cubiertos

Coloque los cubiertos con los mangos hacia abajo, salvo en el caso de los cuchillos, y espárzalos tanto como sea posible. Asegúrese de que las cucharas no se introduzcan unas dentro de otras.

La mejor ubicación para el cesto para cubiertos es centrada en la parte delantera del cesto inferior, para aprovechar mejor el rendimiento de la exclusiva zona de rociado del lavavajillas, diseñada para el cesto de cubiertos.

⚠ ¡ADVERTENCIA!

Los cuchillos y otros objetos puntiagudos se deben colocar horizontalmente en los cestos para cubiertos especiales del lavavajillas.

Sección abatible para objetos pequeños

El cesto para cubiertos incluye una sección abatible en el centro para objetos pequeños (por ejemplo, los accesorios de las batidoras eléctricas).

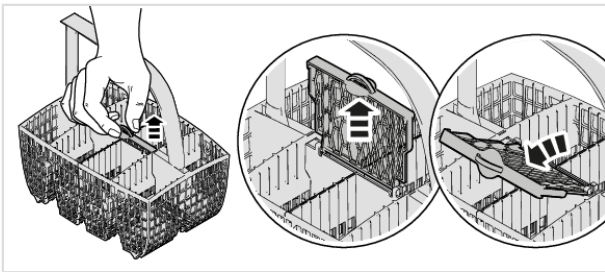

¹⁾ Altura: máx. 25 cm, Diámetro: máx. 7,5 cm

Accesorio

Compre un mini cesto para cubiertos. El cesto para cubiertos adicional es flexible y se puede montar y desmontar al cesto inferior o al cesto para cubiertos grande para obtener un cesto para cubiertos de tamaño extra grande. Este accesorio está disponible en la tienda donde compró el lavavajillas.

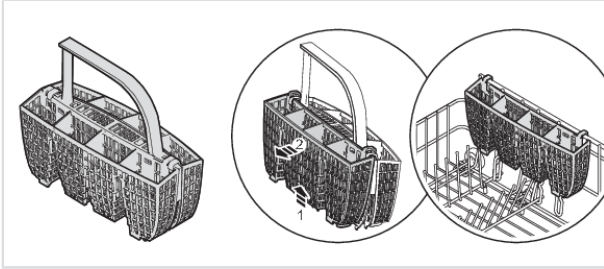

Uso del lavavajillas

Añada el detergente

Siga las instrucciones que figuran en el envase del detergente. Este lavavajillas está equipado con un descalcificador de agua; use dosis de detergente y abrillantador adecuados para agua blanda.

Si la dosis de detergente es excesiva, el lavado será menos eficaz y se producirá un mayor impacto medioambiental.

Depósito de detergente

El depósito de detergente debe estar seco cuando añada el detergente.

Si se utiliza detergente para lavavajillas en polvo o líquido, agregue una pequeña cantidad de detergente en el depósito para detergente prelavado.

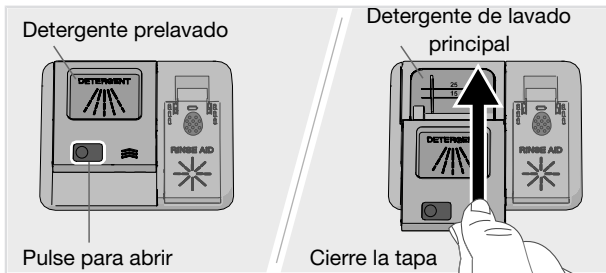

¡NOTA!

Utilice exclusivamente detergente para lavavajillas. No debe utilizarse líquido lavavajillas para lavar a mano, ya que la espuma que se forma impide que el lavavajillas funcione eficazmente.

Detergente todo en uno

En el mercado hay muchos tipos de detergentes todo en uno. Lea con detenimiento las instrucciones de uso de estos productos.

Active el ajuste TAB cuando utilice un detergente todo en uno que contenga abrillantador.

Las pastillas para lavavajillas no son recomendables para programas cortos (de menos de 75 minutos). En su lugar, utilice detergente para lavavajillas líquido o en polvo.

¡NOTA!

Para conseguir unos resultados de lavado y secado óptimos, utilice un detergente para lavavajillas normal junto con abrillantador y sal dispensados por separado.

Póngase en contacto con el fabricante del detergente si tiene preguntas sobre el mismo.



Encender/Apagar

Pulse . También abra la llave del agua en caso de que esté cerrada.

PROG Seleccione el programa

Eco siempre está preseleccionado. Para seleccionar otro programa, pulse **PROG** hasta que el programa deseado aparezca en la pantalla.

Elija un programa que se adapte al tipo de platos y al grado de suciedad.



Eco

Este programa es adecuado para lavar platos con suciedad normal y es el programa más eficaz en términos de consumo combinado de energía y agua. Este programa se utiliza para evaluar el cumplimiento de la legislación de la UE en materia de ecodiseño.

Puede obtener más información sobre un lavado más ecológico en el capítulo *Lavado más ecológico*.

Para vajilla muy sucia y con mucha grasa, se debe usar un programa con temperaturas más altas.



Universal

Un programa efectivo para uso diario con restos ligeramente secos. (Este programa no está previsto para alimentos quemados, como los presentes en las fuentes para horno).



Intensivo

Un programa con una temperatura alta para disolver la grasa en vajilla muy sucia, por ejemplo, cacerolas, fuentes y bandejas de horno. Si el lavavajillas no se llena por completo con este tipo de vajilla, puede añadir platos y otra vajilla.



Rápido²⁾

Un programa eficaz para restos ligeramente secos. (Este programa no está previsto para alimentos quemados, como los presentes en las fuentes para horno).

La opción Puerta emergente es importante para garantizar los mejores resultados de secado.

²⁾ Cuando se combina con Velocidad, el programa se acorta (60 minutos).

Uso del lavavajillas



Prog de tiempo

El programa se adapta al tiempo de funcionamiento o a la hora de finalización especificados. Con este programa es importante seleccionar una duración/hora adecuada al grado de suciedad de la vajilla.

Pulse  para establecer la duración del programa deseado.

0:15-0:45	Vajilla poco sucia
1:00-1:30	Vajilla sucia
2:00-2:30	Vajilla muy sucia



Higiénico

Este programa es perfecto para las situaciones en las que las exigencias en materia de higiene son especialmente altas como, por ejemplo, el lavado de biberones y tablas de cortar. La temperatura es alta en el lavado principal y en el aclarado final.



Enjuagar y mant.

Se utiliza para enjuagar vajilla mientras se espera a completar la carga del lavavajillas.



Autolimpieza

Programa autolimpieza para la limpieza higiénica de la cuba del lavavajillas, los brazos aspersores y los tubos aspersores.

Este programa se debería poner en marcha (con la máquina sin platos) utilizando un detergente para lavavajillas normal o ácido cítrico. En el mercado también encontrará limpiadores especiales para lavavajillas. Para eliminar los depósitos de cal, consulte *Cuba del lavavajillas* en el capítulo *Mantenimiento y limpieza*.

72h

Anti-olor³⁾

Este programa evita los malos olores de los platos sucios que quedan en el lavavajillas. Solo se activa el ventilador del lavavajillas (a intervalos regulares durante un período de 72 horas).



Seleccione un modo de programa

Pulse  para desplazarse por los modos de programa disponibles. El símbolo se ilumina con una luz tenue en los modos de programa disponibles y brilla más cuando se ha activado un modo de programa. (Los modos de programa que puede seleccionar varían según el programa).

▶▶ Velocidad



El tiempo del programa se acorta, pero el lavavajillas consume más energía.

Nocturno

Menor nivel de ruido durante el programa de lavado. El tiempo del programa se alarga.

³⁾ Active Control de olor en el Menú de ajustes del lavavajillas. Consulte el capítulo Ajustes.

Selección de opciones

Las opciones disponibles se iluminan con una luz tenue. Seleccione las opciones (, ) para activarlas. Las opciones brillan más cuando se activan. (Las opciones que puede seleccionar varían según el programa).

Puerta emergente

La puerta del lavavajillas se abre automáticamente, lo cual acorta el tiempo del programa y mejora los resultados de secado. Espere a que el lavavajillas le indique el programa ha finalizado y que los platos se han enfriado antes de vaciarlo.

El tiempo de secado de la opción Puerta emergente varía (de 5 a 90 minutos) dependiendo del modelo, del programa y de la temperatura del aclarado final.

La opción Puerta emergente está preseleccionada para algunos programas.



¡NOTA!



Para obtener los mejores resultados de secado, no cierre la puerta antes de que haya terminado la fase de secado y la máquina se haya apagado automáticamente.

¡ADVERTENCIA!

La puerta del lavavajillas no debe bloquearse ni cerrarse cuando se abra automáticamente. Si lo hace, puede dañar el mecanismo de cierre de la puerta. Espere al menos 5 minutos antes de cerrar la puerta.



Inicio diferido

Si selecciona Inicio diferido, el lavavajillas se pondrá en funcionamiento entre 1 y 24 horas después de haber pulsado  .

1. Pulse  una vez para activar Inicio diferido. Púselo varias veces o manténgalo pulsado, para establecer el número de horas deseado.
2. Pulse  . El contador empieza la cuenta atrás y el lavavajillas se pone en marcha una vez transcurrido el tiempo seleccionado.





Si desea cancelar la opción Inicio diferido, mantenga pulsado el botón   durante tres segundos.

Iniciar/Detener

Cierre la puerta correctamente, de lo contrario el lavavajillas no se pondrá en marcha. Pulse   hasta que en la pantalla aparezca "Programa iniciado".

Si el lavavajillas no se pone en funcionamiento dentro de los 2 minutos posteriores a la última vez que se presionó el panel de control, la máquina se apagará.

Detener o cambiar un programa

Para no pulsar un botón de manera accidental y cancelar el programa actual, debe mantener pulsado el botón   durante tres segundos si desea cambiar de programa tras la puesta en funcionamiento del lavavajillas. Añada más detergente si se ha abierto la tapa del dispensador de detergente. Elija otro programa y pulse  .

Uso del lavavajillas

Tiempo restante de programa

Una vez que haya seleccionado un programa, un modo de programa y unas opciones, se muestra el tiempo empleado por el programa la última vez que fue utilizado.

Una vez que haya iniciado el lavavajillas, la pantalla muestra el tiempo restante del programa. El tiempo restante se actualiza durante la fase de secado.

El tiempo restante puede variar en función de la temperatura de suministro de agua, la cantidad de vajilla, la temperatura ambiente y otros factores.

La primera vez que se utiliza cada programa, el tiempo restante que se muestra en pantalla puede no ser totalmente exacto, ya que el lavavajillas realiza una estimación del tiempo. Cuando un programa se utiliza por segunda vez, el lavavajillas calcula el tiempo restante basándose en lo que duró el programa la vez anterior.

Si desea añadir más platos⁴⁾

Abra la puerta. El lavavajillas se detiene automáticamente. Añada los platos y cierre la puerta. Transcurrido un tiempo, el lavavajillas continúa el programa.

Corte de energía

Si el lavavajillas se ha apagado debido a un corte de energía mientras se estaba ejecutando un programa de lavado, el programa se restablecerá cuando vuelva la electricidad. Si se corta la alimentación durante el secado, el programa se interrumpe.

Si abre la puerta durante más de 2 minutos durante el proceso de secado, el programa se interrumpirá.

Una vez que haya terminado el programa

Cuando el programa termina, en la pantalla aparece el texto "Programa terminado".

Al final del programa se emitirá una breve señal sonora. El capítulo *Ajustes* describe cómo cambiar esta función.

El lavavajillas se apagará automáticamente cuando termine el programa. Cierre la llave de agua después de cada uso (si así lo requiere su compañía de seguros).

Los mejores resultados de secado

- Cargue el lavavajillas al máximo.
- Coloque en ángulo los platos que tengan cavidades, como las tazas, para que el agua de aclarado no se quede en ellos. Esto es también importante para los objetos de plástico.
- Añada abrillantador o aumente el ajuste de la dosis de abrillantador.
- Active la opción Puerta emergente.
- Deje enfriar los platos antes de vaciar el lavavajillas.

Vaciado del lavavajillas

La porcelana caliente es más frágil. Deje que los platos se enfríen dentro del lavavajillas antes de sacarlos.

⁴⁾ Si se ha abierto la tapa del dispensador de detergente, no debe añadir más platos.

Vac e primero el cesto inferior para evitar que caiga agua del cesto superior a los platos del cesto inferior.

Tabla del programa

Programa	Modo de programa / Operación	Número de prelavados	Lavado principal	Número de aclarados	Aclarado final	Valores de consumo 1)				
						Agua fría 2)		Agua caliente 3)		Consumo de agua (litros)
						Tiempo de lavado (aprox. hrs:min)	Energía (kWh aprox.)	Tiempo de lavado (aprox. hrs:min)	Energía (kWh aprox.)	
Eco 4)	5)		50 °C	2	47 °C	3:15	0,74	3:05	0,4	9,2
Universal	5)	1	60 °C	2	60 °C	2:40	1,1	2:20	0,7	12,5
Intensivo		2	70 °C	2	70 °C	2:50	1,6	2:30	1,2	16,0
Rápido	5)		65 °C	3	65 °C	1:30	1,3	1:30	0,9	14,5
Prog de tiempo		0-2	<65 °C	2	<65 °C	0:15-2:30	0,3-1,4	0:15-2:30	0,2-1,0	10,0-16,5
Higiénico			70 °C	2	70 °C	1:05	1,3	0:45	0,9	10,5
Enjuagar y mant.				1		0:07	0,01	0:07	0,01	3,5
Autolimpieza			70 °C	2	70 °C	1:05	1,0	0:45	0,6	10,0
Anti-olor						72:00	0,2	72:00	0,2	

1) Los valores de consumo varían dependiendo de la temperatura del agua entrante, la temperatura ambiente, el tamaño de la carga, las funciones adicionales seleccionadas, etc. Los valores del programa Eco son exactos, mientras que el resto son meramente indicativos.



2) Conexión de agua fría, aprox. 15 °C.

3) Conexión de agua caliente, aprox. 60 °C.

4) Este programa es adecuado para lavar platos con suciedad normal y es el programa más eficaz en términos de consumo combinado de energía y agua. Este programa se utiliza para evaluar el cumplimiento de la legislación de la UE en materia de ecodiseño.

5) Puerta emergente

Pulse .





Para abrir el Menú de ajustes del lavavajillas, pulse **PROG** hasta que aparezca  Menú de ajustes en la pantalla y confirme su selección con .

Para salir del Menú de ajustes del lavavajillas, seleccione Salir y confirme su selección con .



Seleccionar el ajuste

Confirme la configuración actual

Ajustes	Opciones	
1. Idioma		Puede elegir el idioma deseado para las indicaciones en pantalla.
2. Bloqueo infantil automático	En/De	Puede activar el ajuste Bloqueo infantil automático para evitar que los niños pongan en marcha el lavavajillas. Para desactivar o activar temporalmente el ajuste Bloqueo infantil automático, mantenga pulsado  y  durante tres segundos.
3. Pantalla	Logotipo En/De	Ajuste para ocultar el logotipo que aparece en la pantalla.
	Contraste 1/2/3/4	Sirve para ajustar el contraste de la pantalla.
	Pantalla de información de Programa T/S	Puede elegir qué información se muestra en la pantalla.  T-Text (Texto)  S-Symbol (Símbolo)
4. Sonido	Coment. 0/1/2/3	Un pitido confirma que se ha pulsado el panel de control.
	Notificación 0/1/2/3	La señal sonora indica cuándo un programa de lavado ha llegado a su fin. <i>Los mensajes de error se indican siempre con una señal sonora fuerte.</i>
5. Abrillantador	0/1/2/3/4/5	Ajuste la dosis del abrillantador. El dispensador de abrillantador puede ajustarse entre 0 (Desactivado) y 5 (Dosis alta). Aumente la dosis de abrillantador:

Ajustes

Ajustes	Opciones	
		<ul style="list-style-type: none"> • si la vajilla tiene marcas de agua. <p>Reduzca la dosis del abrillantador:</p> <ul style="list-style-type: none"> • si la vajilla tiene un revestimiento blanco/azul pegajoso; • si la vajilla tiene arañazos; • si se forma espuma. Si el agua es muy blanda, el abrillantador se puede diluir con agua al 50 %.
6. Dureza del agua	0/1/2/3/4/5/6/7/8/9	<p>Ajuste del descalcificador de agua. Seleccione un ajuste en función de la dureza de la conexión de agua. ¡Es importante que este ajuste sea el correcto!</p> <p>Consulte <i>Dureza del agua</i> en el capítulo <i>Antes de lavar por primera vez</i>.</p> <p>Si el agua utilizada tiene una dureza superior a 5 °dH (9 °fH / 6 °eH / 0,9 mmol/l), rellenar con sal.</p> <p><i>Para un suministro de agua con una dureza inferior a 6°dH (10°fH / 7°eH / 1,0 mmol/l), seleccione 0. El descalcificador de agua se desactiva y no es necesario agregar sal.</i></p>
7. TAB (Detergente todo en uno)	<i>En/De</i>	<p>Active este ajuste cuando utilice un detergente todo en uno que contenga abrillantador. Este ajuste reduce la dosis de abrillantador e influye en la frecuencia con la que se regenera el descalcificador incorporado del lavavajillas.</p>
8. Enjuague Extra	<i>En/De</i>	<p>La Enjuague Extra función aclara los platos dos veces más.</p> <p>Se prolonga la duración del programa y el lavavajillas utiliza más energía y agua.</p> <p><i>Activado en los siguientes programas:</i></p> <p><i>Universal</i> <i>Intensivo</i> <i>Rápido</i> <i>Higiénico</i></p>
9. Control de olor	<i>En/De</i>	<p>Cuando Control de olor está activado, se puede seleccionar  Anti-olor de la tabla del programa.</p>
10. Fallo de lectura		<p>Cualquier mensaje de error.</p> <p><i>Cuando se ponga en contacto con el centro de asistencia técnica, puede que tenga que indicarles los mensajes de error más recientes.</i></p>

Ajustes	Opciones	
11.	Restablecimiento de la configuración de fábrica	Restaura todos los ajustes a los valores pre-determinados de fábrica. Seleccione Restablecimiento de la configuración de fábrica y pulse ▶ □.
12.	Salir	Para salir del Menú de ajustes del lavavajillas, seleccione Salir y pulse ≡.

Mantenimiento y limpieza

* Añada abrillant

El símbolo se iluminará en la pantalla cuando sea necesario añadir abrillantador.

Consulte el capítulo *Antes de lavar por primera vez*.

§ Añada sal

El símbolo se iluminará en la pantalla cuando sea necesario añadir sal.

Consulte el capítulo *Antes de lavar por primera vez*.

Limpie los filtros

Filtro grueso

El filtro grueso retiene los restos grandes de comida que no deben pasar a través de la bomba de vaciado. Vacíe el filtro grueso cuando sea necesario. Debe ser limpiado regularmente dependiendo del uso del lavavajillas.

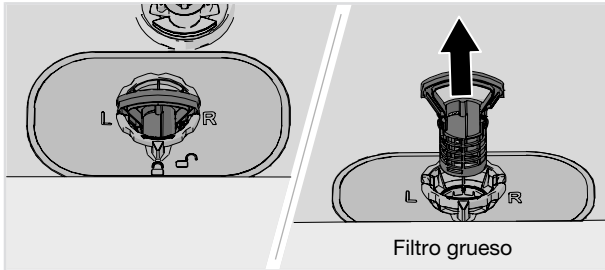

1. Levántelo por el asa.
2. Vaciar el filtro grueso.
3. Recolocar el filtro grueso. Presione hacia abajo hasta que quede nuevamente en su lugar.

Filtro fino

Los desechos que se acumulan en el filtro fino se aclaran de manera automática durante cada lavado. Limpie el filtro fino cuando sea necesario. Debe ser limpiado regularmente dependiendo del uso del lavavajillas.

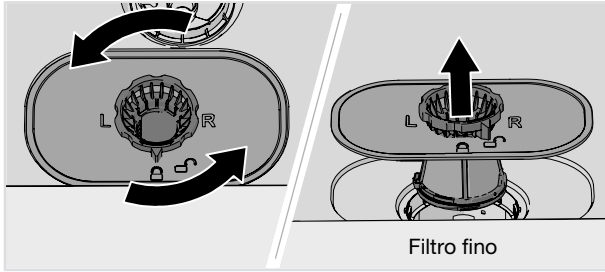

1. Gire el anillo de bloqueo en sentido antihorario y quite el filtro fino levantando hacia arriba.
2. Limpiar el filtro fino.
3. Recolocar el filtro fino y gire el anillo de cierre en el sentido de las agujas del reloj hasta que haga tope. Chequear que los bordes queden sellados correctamente.

Recuerde recolocar el filtro grueso!

¡NOTA!

Si los filtros no están bien instalados, ello puede afectar a los resultados del lavado. ¡Tenga en cuenta que el lavavajillas no se debe utilizar sin haber instalado los filtros!

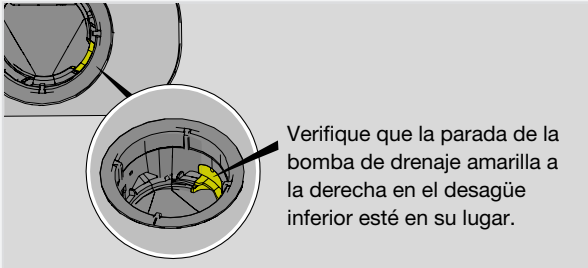

Mantenimiento y limpieza

Limpieza de los brazos aspersores

Los orificios y los rodamientos se pueden bloquear ocasionalmente. Elimine todos los residuos utilizando un alfiler o un objeto similar. Los brazos aspersores también cuentan con orificios en la parte inferior.

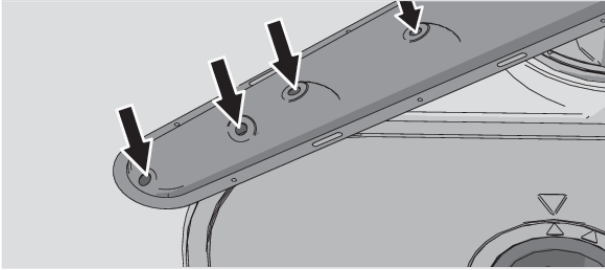

Para facilitar la limpieza, es posible retirar los brazos aspersores. Acuérdesse de volver a instalarlos firmemente en su lugar posteriormente.

Brazo aspersor superior

- Saque la bandeja superior para cubiertos. Empuje el brazo aspersor superior hacia arriba mientras lo gira en sentido contrario a las agujas del reloj para sacarlo.

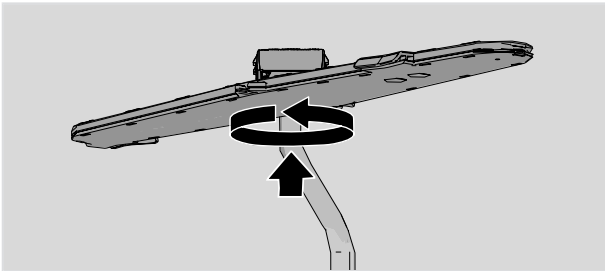

Brazo aspersor superior

- Extraiga el cesto superior.
- Desenrosque los rodamientos del brazo aspersor en sentido contrario a las agujas del reloj para retirar el brazo aspersor del cesto superior.

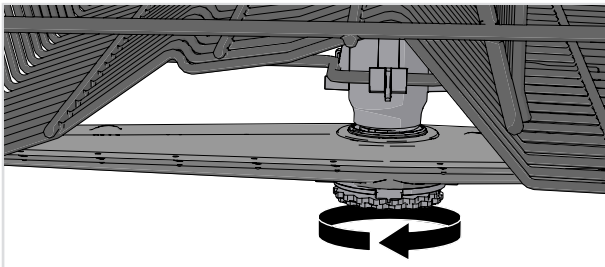

Brazo aspersor inferior

- Desmonte el brazo aspersor inferior tirando de él hacia arriba.

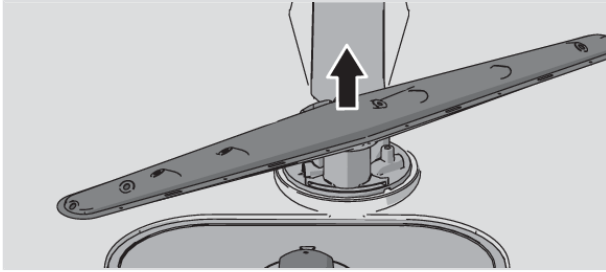

Limpie el exterior del lavavajillas

Puerta y junta de la puerta

Abra la puerta. Limpie los lados de la puerta y la junta de la puerta periódicamente con un paño ligeramente húmedo. Limpie la junta de la puerta del borde delantero inferior del lavavajillas con un cepillo.

Panel de control

Mantenga el panel de control limpio. Si es necesario, límpielo con un paño seco o ligeramente húmedo. No utilice nunca productos de limpieza ya que pueden rayar la superficie.

Ejecute Autolimpieza

Cuba del lavavajillas

La cuba del lavavajillas está hecha de acero inoxidable y se mantiene limpia durante un uso normal (cuando se utiliza periódicamente).

Si utiliza agua dura, es posible que se acumulen depósitos de cal en el lavavajillas. Si esto sucede, ejecute el programa Autolimpieza con dos cucharadas de ácido cítrico en el depósito de detergente (sin platos en la máquina). En el mercado también hay disponibles productos limpiadores de lavavajillas especiales.

Eliminación de los bloqueos

Desbloqueo de la bomba de desagüe

Si queda agua en el lavavajillas después de que el programa ha terminado, es posible que algo esté bloqueando la bomba de desagüe, lo que hará que aparezca un mensaje de error Fallo salida de agua o Fallo bomba de desagüe BLCD.

1. Apague la máquina usando  y desenchufe la toma de pared.
2. Retire el filtro grueso y el filtro fino.
3. Retire el agua de la cuba del lavavajillas.
4. Para inspeccionar la bomba de desagüe, retire la parada de la bomba de drenaje amarilla que se encuentra a la derecha en el desagüe inferior. (Use alicates si fuera necesario).
5. Gire la rueda de la bomba situada detrás de la parada de la bomba de drenaje con la mano. Extraiga con cuidado cualquier objeto afilado, como vidrio.
6. Vuelva a colocar la parada de la bomba de drenaje junto con los filtros fino y grueso.
7. Enchufe la máquina de nuevo.

Mantenimiento y limpieza

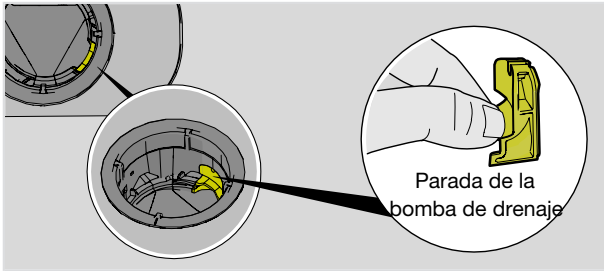

¡NOTA!

No olvide de volver a colocar la parada de la bomba de drenaje.

Desbloqueo del filtro del tubo de entrada

Si el suministro de agua contiene pequeñas partículas, el filtro externo del tubo de entrada se puede obstruir, lo que da como resultado el mensaje de error Fallo entrada de agua.

1. Apague la máquina usando  y desenchufe la toma de pared.
2. Apague la llave del agua.
3. Desatornille el tubo de entrada.
4. Quite con cuidado el filtro externo del tubo de entrada y límpielo.
5. Vuelva a colocar el filtro y compruebe que la junta esté colocada correctamente.
6. Atornille el tubo de entrada con firmeza en su sitio.
7. Enchufe la máquina a la toma de pared y abra la llave del agua. Deje que la presión se normalice durante un tiempo y compruebe que la conexión sea impermeable.

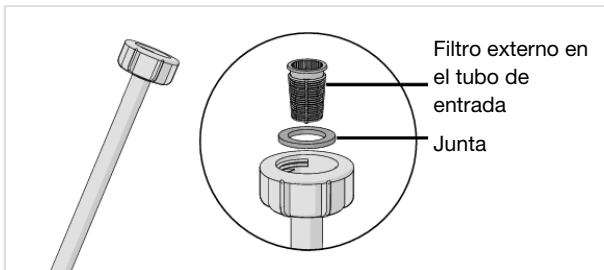

Transporte/almacenamiento en invierno

Guarde el lavavajillas a temperaturas por encima del grado de congelación y evite transportarlo durante distancias largas cuando haga mucho frío. Transpórtelo en posición vertical o tumbado sobre su parte trasera.

Antes de transportar un lavavajillas usado o antes de almacenarlo durante un largo periodo de tiempo, primero se debe quitar el agua de la máquina.

Mensajes de error		Acción
F10	Sobrellenado 1	Desbloqueo de la bomba de desagüe. Véase el capítulo <i>Mantenimiento y limpieza</i> . Si el problema persiste, póngase en contacto con su centro de asistencia técnica más cercano.
F11	Fallo salida de agua	Consulte «El lavavajillas no desagua por completo» en el apartado «Problema» de la tabla siguiente. Si el problema persiste, póngase en contacto con su centro de asistencia técnica más cercano.
F12	Fallo entrada de agua 1	Compruebe que la llave del agua esté abierta. Compruebe que el filtro exterior del tubo de entrada no esté bloqueado. Consulte <i>Desbloqueo del filtro del tubo de entrada</i> en el capítulo <i>Mantenimiento y limpieza</i> . Si el problema persiste, póngase en contacto con su centro de asistencia técnica más cercano.
F40	Fuga en válvula de entrada	Cierre la llave del agua y póngase en contacto con su centro de asistencia técnica más cercano.
F41	Fallo calefactor 1	Cierre la llave del agua. Desenchufe la toma de pared y póngase en contacto con el centro de asistencia técnica más cercano.
F45	Fallo de desviador	Póngase en contacto con su centro de asistencia técnica más cercano.
F52	Fallo nivel agua	Limpie los filtros grueso y fino. Compruebe que el filtro exterior en el tubo de entrada no esté bloqueado. Si el problema persiste, póngase en contacto con su centro de asistencia técnica más cercano.
F54	Sobrellenado 2	Cierre la llave del agua y póngase en contacto con su centro de asistencia técnica más cercano. Para evitar fugas de agua fuera del lavavajillas, no desenchufe la toma de pared hasta que se haya cerrado la llave del agua de la línea de suministro.
F56	Fallo bomba de circulación	Póngase en contacto con su centro de asistencia técnica más cercano.
F67	Fallo entrada de agua 2	Compruebe que la llave del agua esté abierta. Compruebe que el filtro exterior del tubo de entrada no esté bloqueado. Consulte <i>Desbloqueo del filtro del tubo de entrada</i> en el capítulo <i>Mantenimiento y limpieza</i> . Si el problema persiste, póngase en contacto con su centro de asistencia técnica más cercano.
F68	Fallo bomba de desagüe BLCD	Consulte «El lavavajillas no desagua por completo» en el apartado «Problema» de la tabla siguiente. Si el problema persiste, póngase en contacto con su centro de asistencia técnica más cercano.

Pulse cualquier botón para borrar el mensaje de error.

Solución de problemas

Problema	Causas posibles	Acción
El panel de control no reacciona cuando se presiona.	Ha presionado el panel de control demasiado pronto después de abrir la puerta.	Espere un momento e inténtelo de nuevo.
	Bloqueo infantil o Bloqueo infantil automático se activa.	Consulte el capítulo <i>Instrucciones de seguridad</i> .
	Suciedad en el panel de control.	Límpielos con un paño seco o ligeramente humedecido.
	El panel de control requiere calibración.	Cierre la llave del agua. Retire el enchufe de la toma de pared y espere 60 segundos. A continuación, vuelva a enchufar el aparato en la toma de pared y abra la llave del agua.
La puerta no se puede cerrar.	Los cestos no están bien colocados.	Asegúrese de que los cestos estén bien colocados en horizontal.
		Asegúrese de que la vajilla no impida que los cestos se deslicen correctamente hasta colocarse en su lugar.
	El cierre de la puerta no encaja en su lugar y no queda bloqueado.	Compruebe el cierre de la puerta. Si no encaja en su posición y no queda bloqueado, abra la puerta. Mantenga pulsado PROG y  hasta que la pantalla empiece a parpadear. Espere hasta que deje de parpadear (60 segundos). Cierre la puerta. Compruebe que el cierre de la puerta haga clic y se bloquee.

Problema	Causas posibles	Acción
El lavavajillas no se pone en funcionamiento.	No se ha pulsado ▶ □.	Pulse ▶ □ hasta que la pantalla muestre «Programa iniciado».
	La puerta no está bien cerrada.	Compruébelo.
	Ha abierto el lavavajillas para añadir más platos durante el transcurso de un programa.	Cierre la puerta y espere. Transcurrido un tiempo, el lavavajillas continúa el programa.
	El cierre de la puerta no ha encajado en su lugar y no ha quedado bloqueado.	Compruebe el cierre de la puerta. Si no ha encajado en su posición y no ha quedado bloqueado, abra la puerta. Mantenga pulsado PROG y  hasta que la pantalla empiece a parpadear. Espere hasta que deje de parpadear (60 segundos). Cierre la puerta. Compruebe que el cierre de la puerta haga clic y se bloquee, y se inicie el lavavajillas.
	Compruebe que se haya seleccionado la opción Inicio diferido.	Mantenga pulsado el botón ▶ □ durante cinco segundos si desea cancelar la opción Inicio diferido.
	El enchufe no está conectado a la toma eléctrica.	Compruébelo.
	Se ha fundido un fusible/disyuntor.	Compruébelo.

Solución de problemas

Problema	Causas posibles	Acción
La vajilla no queda limpia.	Los brazos aspersores no giran.	Asegúrese de que la vajilla no obstaculice el movimiento de los brazos.
	Orificios o rodamientos del brazo aspersor bloqueados.	Limpie los brazos aspersores. Consulte el capítulo <i>Mantenimiento y limpieza</i> .
	Programa de lavado no adecuado	Seleccione un programa con una temperatura alta para disolver la grasa en platos muy sucios, como Intensivo.
	Dosis de detergente incorrecta.	Administre una dosis acorde a la dureza del agua. Si la dosis de detergente es insuficiente o excesiva, los resultados de lavado serán peores.
	Detergente viejo. El detergente es un producto perecedero.	No compre paquetes grandes.
	Vajilla cargada incorrectamente.	No cubra la porcelana con cuencos grandes u objetos similares. Procure no colocar vasos muy altos en las esquinas de los cestos. Consulte el capítulo <i>Carga del lavavajillas</i> .
	Los vasos y las tazas se han volcado durante el programa.	Coloque la vajilla de forma que quede estable.
	Los filtros están bloqueados.	Limpie los filtros grueso y fino.
	Los filtros no están colocados correctamente.	Compruebe que los filtros estén colocados correctamente. Consulte el capítulo <i>Mantenimiento y limpieza</i> .
Ausencia de la parada de la bomba de drenaje.	Verifique que la parada de la bomba de drenaje amarilla a la derecha del desagüe inferior esté en su lugar. Consulte el capítulo <i>Mantenimiento y limpieza</i> .	

Solución de problemas

Problema	Causas posibles	Acción
Manchas en acero inoxidable o plata.	Algunos alimentos, por ejemplo, la mostaza, la mayonesa, el limón, el vinagre, la sal y los aderezos, pueden manchar el acero inoxidable si se dejan durante mucho tiempo.	Quite los restos de este tipo de alimentos si no va a poner el lavavajillas en funcionamiento de inmediato. Puede usar el programa Enjuagar y mant..
	El acero inoxidable puede manchar la plata si ambos materiales entran en contacto durante el lavado. El aluminio también puede dejar marcas en la vajilla.	Para evitar que aparezcan marcas y manchas, separe los platos hechos de distintos metales, como plata, acero inoxidable y aluminio.
La vajilla tiene manchas o revestimientos.	La dosis de abrillantador no está bien ajustada.	Consulte el capítulo <i>Ajustes</i> .
	El ajuste TAB se activa y se está utilizando un detergente todo en uno con un efecto de secado insuficiente.	Cambie los detergentes todo en uno o desactive el ajuste TAB y añada sal y abrillantador por separado. Consulte Abrillantador en el capítulo <i>Ajustes</i> .
	El depósito de sal está vacío.	Añada sal. Consulte el capítulo <i>Mantenimiento y limpieza</i> .
	El descalcificador de agua no está bien ajustado.	Consulte Dureza del agua en el capítulo <i>Ajustes</i> .
	El descalcificador de agua tiene fugas de sal.	Compruebe que la tapa del depósito de sal esté bien apretada. De lo contrario, póngase en contacto con su centro de asistencia técnica más cercano.
	Una temperatura demasiado alta y/o una cantidad excesiva de detergente pueden causar decapado en el vidrio. Lamentablemente, esto no puede remediarse, pero sí prevenirse.	Lave los objetos de vidrio a baja temperatura y con una cantidad moderada de detergente. Póngase en contacto con el fabricante del detergente.
La vajilla tiene un revestimiento blanco/azul pegajoso.	La dosis de abrillantador ajustada es demasiado alta.	Reduzca la dosis. Consulte el capítulo <i>Ajustes</i> . Si el agua es muy blanda, tal vez tenga que diluir el abrillantador con agua al 50 %.
Quedan manchas tras el lavado.	Las manchas de lápiz labial, té o café pueden ser difíciles de eliminar.	Utilice un detergente con agente blanqueador.

Solución de problemas

Problema	Causas posibles	Acción
Residuos de detergente en el depósito de detergente después del lavado.	El depósito de detergente estaba húmedo cuando añadió el detergente.	El depósito de detergente debe estar seco cuando añada el detergente.
	El depósito de detergente se ha bloqueado.	Compruebe que los platos no sean los causantes de no poder abrir el depósito de detergente.
Se oye un repiqueteo durante el lavado.	La vajilla no está bien colocada o los brazos aspersores no giran.	Asegúrese de que la vajilla esté colocada de forma segura. Haga girar los brazos aspersores para asegurarse de que no choquen contra ningún objeto.
Se muestra 1 minuto durante un período más largo en la pantalla.	El programa está durando más de lo previsto.	No realice ninguna acción. El tiempo del programa se almacena y la próxima vez que seleccione este programa se mostrará el tiempo correcto.
El lavavajillas no desagua por completo.	Los filtros están bloqueados.	Limpie los filtros grueso y fino.
	Los filtros no están colocados correctamente.	Compruebe que los filtros estén colocados correctamente. Consulte el capítulo <i>Mantenimiento y limpieza</i> .
	Hay suciedad en la bomba de vaciado.	Limpie la bomba de vaciado. Consulte el capítulo <i>Mantenimiento y limpieza</i> .
	Ausencia de la parada de la bomba de drenaje.	Verifique que la parada de la bomba de drenaje amarilla a la derecha del desagüe inferior esté en su lugar. Consulte el capítulo <i>Mantenimiento y limpieza</i> .
	El tubo de desagüe tiene dobleces.	Asegúrese de que el tubo no tenga dobleces ni codos excesivos.
	El tubo de desagüe está obstruido.	Desconecte el tubo de desagüe por el punto por el que está conectado al sifón del fregadero. Asegúrese de que no se haya obstruido con restos de suciedad y de que el diámetro interior de la conexión sea de 14 mm como mínimo.

Solución de problemas

Problema	Causas posibles	Acción
El lavavajillas huele mal.	Hay suciedad alrededor de las juntas y en las esquinas.	Limpie la suciedad con un cepillo y un producto de limpieza que genere poca espuma.
	Ha seleccionado programas de baja temperatura durante un periodo prolongado.	Ponga en marcha un programa con una temperatura más alta una o dos veces al mes. O ponga en marcha un programa autolimpieza. Consulte Autolimpieza en el capítulo <i>Uso del lavavajillas</i> .
Depósitos de grasa en el lavavajillas.	Ha seleccionado programas de baja temperatura durante un periodo prolongado.	Seleccione un programa con una temperatura alta para disolver la grasa de platos muy sucios, como Intensivo. O ejecute un programa autolimpieza una o dos veces al mes. Consulte Autolimpieza en el capítulo <i>Uso del lavavajillas</i> .
La vajilla no sale bastante seca.	La opción Puerta emergente no está activada.	Active la opción Puerta emergente.
	El lavavajillas no se ha cargado lo suficiente.	Cargue el lavavajillas al máximo.
	Es necesario añadir abrillantador, o la dosis ajustada es demasiado baja.	Añada abrillantador o aumente el ajuste de la dosis de abrillantador.
	El ajuste TAB se activa y se está utilizando un detergente todo en uno con un efecto de secado insuficiente.	Cambie los detergentes todo en uno o desactive el ajuste TAB y añada sal y abrillantador por separado. Consulte Abrillantador en el capítulo <i>Ajustes</i> .

Instalación

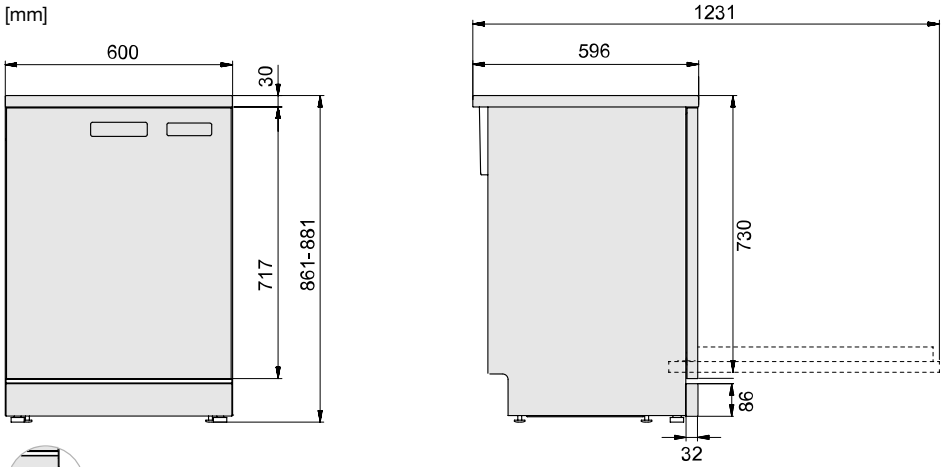

*Retire las patas antivuelco y las tuercas de bloqueo para una altura de instalación de 850-861 mm.

Dimensiones nominales. Las mediciones reales pueden variar.

Instrucciones de seguridad

- La conexión eléctrica, la toma de agua y el desagüe deben encomendarse a un profesional cualificado.
- Siga en todo momento la normativa aplicable relativa a la fontanería y la electricidad.
- Tenga cuidado durante la instalación. Lleve guantes protectores. Debe haber siempre dos personas.
- Coloque una bandeja de escurrido en el suelo debajo del lavavajillas para evitar daños en caso de que se produzcan fugas de agua.
- Antes de fijar el lavavajillas, ejecute el programa Enjuagar y mant. para hacer una prueba de funcionamiento. Asegúrese de que tome agua y la desagüe. Cerciérese también de que no haya fugas en ninguna conexión.

⚠ ¡ADVERTENCIA!

La apertura de ventilación de la parte inferior de la puerta no debe quedar obstruida por ninguna alfombra, moqueta o similar.

⚠ ¡ADVERTENCIA!

Cierre el suministro de agua al instalar el lavavajillas.

Antes de realizar cualquier tarea es importante desenchufar la máquina de la red eléctrica o cortar la corriente.

Protección para el transporte de la puerta

No olvide retirar de la puerta la protección para el transporte al desembalar el lavavajillas.

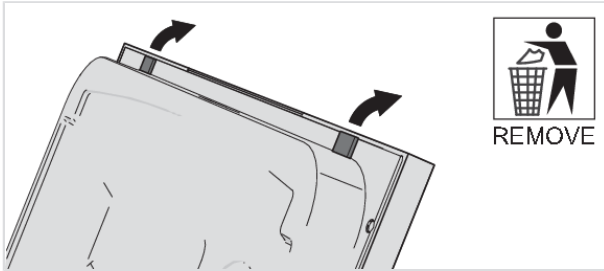

Colocación del lavavajillas

El lavavajillas puede instalarse debajo de una encimera o de forma independiente. Asegúrese de que la zona sobre la que se va a instalar el lavavajillas sea firme.

Ajuste de la altura y colocación del lavavajillas

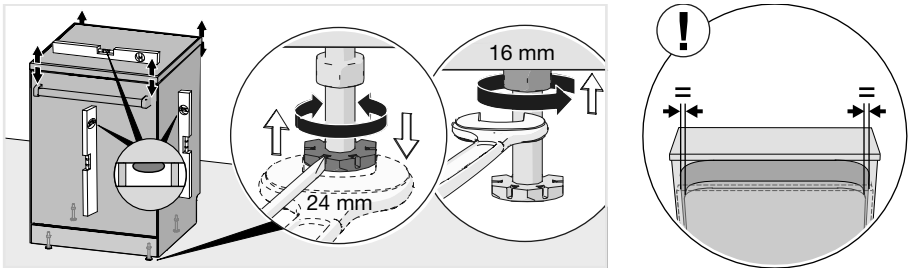

Instalación exenta

1. Asegúrese de instalar el lavavajillas sobre un área firme y estable. Ajuste la altura del lavavajillas usando sus cuatro patas, para que quede nivelado. Además, compruebe que la puerta del lavavajillas se pueda abrir sin trabas y que esté centrada en la abertura de la tina.
2. Inmovilice las patas de acero con las tuercas de seguridad.
3. Una vez que las patas estén debidamente ajustadas, apriete firmemente las patas antivuelco contra el suelo.

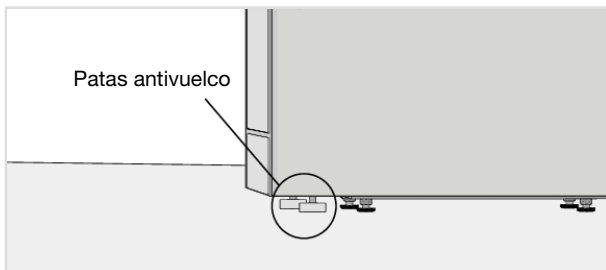

Instalación

Instalación empotrada

1. Para empezar, mida la altura que hay desde el suelo hasta el borde inferior de la encimera.
2. Mida la altura que hay desde el suelo hasta el canto superior del lavavajillas.
3. Ajuste las patas del lavavajillas girándolas en el sentido de las agujas del reloj para subir la máquina o en sentido contrario a las agujas del reloj para bajarla.
4. Asegúrese de que haya una holgura de al menos 3 mm entre la parte inferior de la encimera y la parte superior del lavavajillas.
5. Apriete las tuercas de seguridad de las patas traseras.
6. Deslice el lavavajillas hasta colocarlo en su lugar.
 - Tire de los tubos de suministro y desagüe y del cable de alimentación al deslizar el lavavajillas hasta la posición deseada.
 - Verifique que el tubo de desagüe no esté doblado ni enroscado. Compruebe también que no hay nada que pueda dañar los tubos.

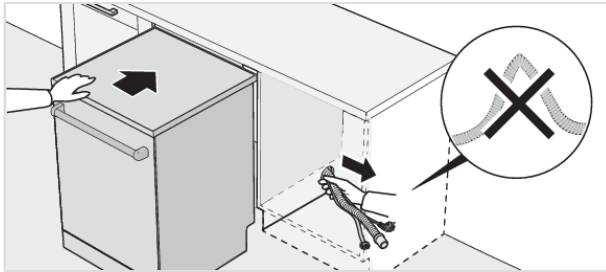

- Compruebe que la máquina esté instalada de tal forma que la puerta se abra sin problemas. De lo contrario, la funcionalidad del cierre de la puerta se podría ver afectada.
7. Realice los ajustes finales que sean necesarios en las patas delanteras y ajuste las tuercas de bloqueo.
 8. Una vez que las patas estén debidamente ajustadas, apriete firmemente las patas antivuelco contra el suelo.

El lavavajillas también se puede instalar en un espacio sin su encimera. Consulte Retirada de la cubierta del lavavajillas.

Conexión al desagüe

Este lavavajillas es adecuado para ser instalado en un espacio elevado (con el fin de permitir una altura de trabajo ergonómica). Esto significa que se puede colocar el lavavajillas de modo que su tubo de desagüe se dirija a un nivel inferior a la base del lavavajillas, por ejemplo, directamente hacia un desagüe en el suelo.

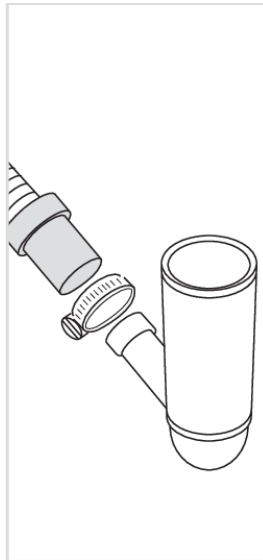
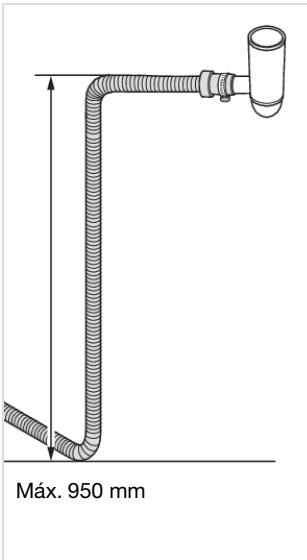
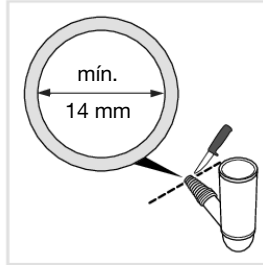
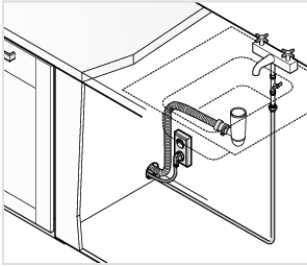

El tubo de desagüe también puede conectarse a una boquilla de unión del sifón del fregadero. La boquilla de conexión debe tener un diámetro interno de al menos 14 mm.

El tubo de desagüe se puede extender un máximo de 2,5 m (la longitud total del tubo no puede ser superior a 4,5 m en ningún caso). Todos los empalmes y tubos de conexión deben tener un diámetro interno de 14 mm como mínimo.

Ninguna parte del tubo de desagüe puede estar a más de 950 mm por encima de la base del lavavajillas.

Acople el tubo de desagüe con una abrazadera de tubo. Asegúrese de que el tubo de desagüe no tenga dobleces.

Conexión a la toma de agua

Use solo el tubo de entrada suministrado con el lavavajillas. No reutilice tubos antiguos u otros tubos de repuesto.

El tubo de suministro debe equiparse con una llave del agua (llave de paso). La llave del agua debe estar fácilmente accesible para que sea posible cortar el suministro de agua si es necesario mover el lavavajillas.

Instalación

Una vez finalizada la instalación, abra la llave del agua y deje que la presión se normalice durante un tiempo. Compruebe que todas las conexiones sean impermeables.

Conecte la máquina a una toma de agua fría

Conecte el lavavajillas a la toma de agua fría si el edificio tiene calefacción de gasoil, eléctrica o de gas.

Conecte la máquina a una toma de agua caliente

Conecte el lavavajillas a la toma de agua caliente (máx. 70 °C) si el edificio utiliza sistemas de calefacción energéticamente eficientes como calefacción urbana, energía solar o geotérmica. Si elige una conexión de agua caliente, se reduce el consumo energético del lavavajillas.

¡NOTA!

No sobrepase la temperatura del suministro de agua permitida. Algunos materiales utilizados en algunos utensilios de cocina no resisten temperaturas muy altas. Consulte *Vajilla delicada* en el capítulo *Carga del lavavajillas*.

Conexión eléctrica

En la placa puede encontrar información sobre la conexión eléctrica. Las especificaciones de la placa deben coincidir con las del suministro eléctrico.

El lavavajillas se debe conectar a una toma con conexión a tierra.

La toma de pared debe estar situada fuera de la zona de instalación para que sea fácilmente accesible. No utilice alargadores.

Retirada de la cubierta del lavavajillas

El lavavajillas se puede instalar en un hueco sin la encimera. Si se quita la encimera del lavavajillas, este se debe instalar debajo de una encimera separada.

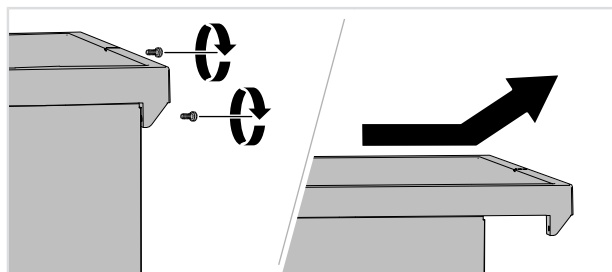

Información sobre su producto

En la placa de características técnicas hay un código QR. Escanee el código para ver información sobre el producto.

(solo para ciertos modelos)

Póngase en contacto con su centro de asistencia técnica más cercano.

Lea el capítulo *Solución de problemas* antes de ponerse en contacto con el servicio técnico. Si tiene un problema que no puede resolver, póngase en contacto con su servicio técnico más cercano para obtener ayuda profesional, consulte www.asko.com. En nuestro sitio web también encontrará información sobre la disponibilidad de piezas de repuesto y lo que puede reparar usted mismo.

Cuando se ponga en contacto, indique los detalles de la placa de características técnicas. Incluya el número de artículo (1) y el número de serie (2).

Tenga en cuenta que las reparaciones no profesionales pueden poner en riesgo la seguridad del usuario y afectar a la garantía.

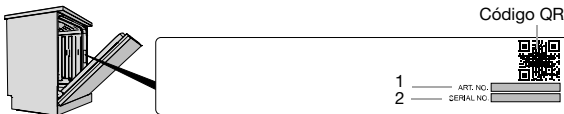

N.º de ciclos

Mantenga pulsado **PROG** y durante 3 segundos para que aparezca N.º de ciclos en la pantalla.

Datos técnicos y etiquetado energético

Datos técnicos

Altura:	861-881 mm
Anchura:	600 mm
Fondo:	596 mm
Peso:	70 kg ¹⁾
Número de ajustes de espacio estándar:	14 ²⁾
Presión del agua:	0,03-1,0 MPa
Conexión eléctrica:	Vea la placa de características.
Potencia nominal:	Vea la placa de características.

¹⁾ El peso puede variar en función de diversas especificaciones.

²⁾ Conforme a la norma EN 60436.

Información para los consumidores

Puede encontrar información sobre su electrodoméstico en <https://global.asko.com/energy-label>. También puede encontrar información en la base de datos del Registro Europeo de Productos para el Etiquetado Energético (EPREL, por sus siglas en inglés). Escanee el código QR que se encuentra en la etiqueta energética suministrada con el lavavajillas (o ingrese en <https://eprel.ec.europa.eu> y busque el nombre del modelo).

Información para el instituto de pruebas

Puede encontrar información sobre este producto en la base de datos de productos europeos para el etiquetado energético, EPREL, y también la puede solicitar por correo electrónico dishwashers@appliance-development.com.

La solicitud debe incluir los detalles de la placa de características técnicas. Incluya el número de artículo (1), el número de serie (2) y el nombre del modelo (3).

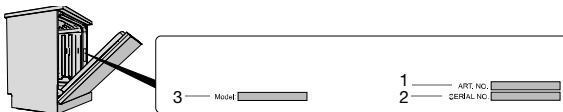

Declaración de conformidad

Por medio de la presente, declaramos que este aparato cumple con las directivas europeas pertinentes y los requisitos exigidos en las normas correspondientes.

ASKO

Inspired by Scandinavia

WWW.ASKO.COM



875791-a5

Reservado el derecho a hacer modificaciones.