

R32

TOSHIBA

AIRE ACONDICIONADO (DE TIPO SPLIT)
Manual del propietario

Unidad interior

Nombre del modelo: _____

Para uso comercial

Tipo conducto oculto

- RAV-HM561BTP-E**
- RAV-HM801BTP-E**
- RAV-HM901BTP-E**
- RAV-HM1101BTP-E**
- RAV-HM1401BTP-E**
- RAV-HM1601BTP-E**

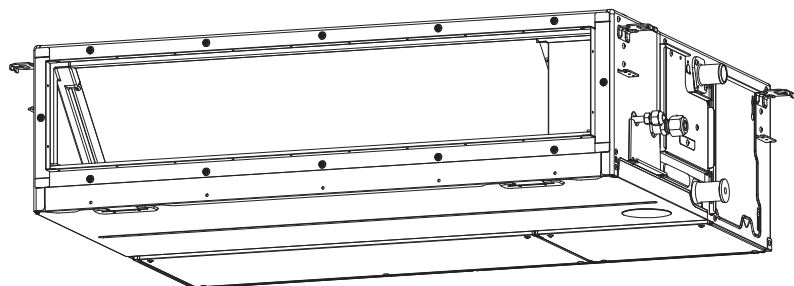

Instrucciones originales

ADOPCIÓN DE REFRIGERANTE R32

Este aire acondicionado ha adoptado un refrigerante HFC (R32) que no destruye la capa de ozono.

De acuerdo con EN 60335-1

Este aparato pueden usarlo niños mayores de 8 años y personas con capacidad física, mental o sensorial reducida, o falta de experiencia y conocimiento, si han recibido instrucción o supervisión respecto a su uso en condiciones de seguridad y han entendido los riesgos que conlleva.

Los niños no deben jugar con el aparato. La limpieza y mantenimiento no debe ser realizada por niños sin supervisión.

De acuerdo con IEC 60335-1

Este aparato no está pensado para ser utilizado por personas (incluyendo niños) con capacidades mentales, sensoriales o físicas reducidas, o falta de experiencia y conocimiento, a no ser que reciban la autorización al uso o vigilancia de una persona responsable por su seguridad.

Los niños deberían ser vigilados para asegurar que no jueguen con el aparato.

Contenido

1	Precauciones de seguridad.....	3
2	Nombre de los componentes	7
3	Nombres de los componentes y funciones del mando a distancia.....	8
4	Funcionamiento.....	9
5	Funcionamiento con temporizador.....	10
6	Mantenimiento	10
7	Localización y resolución de averías	11
8	Funcionamiento y rendimiento	12
9	Instalación.....	13
10	Especificaciones	13

Gracias por haber adquirido este aparato de aire acondicionado Toshiba.

Lea atentamente estas instrucciones, que contienen información importante conforme a la directiva de máquinas (Directive 2006/42/EC), y asegúrese de entenderlas.

Cuando haya leído estas instrucciones, guárdelas en un lugar seguro junto con el Manual de instrucciones suministrado con el producto.



Denominación genérica: Aire acondicionado

Definición de instalador cualificado o técnico de mantenimiento cualificado

El aparato de aire acondicionado debe ser instalado, mantenido, reparado y desmontado por un instalador o un técnico de mantenimiento cualificados. Cuando sea necesario realizar alguno de estos trabajos, llame a un instalador o técnico de mantenimiento cualificados para que lo haga por usted. Un instalador o un técnico de mantenimiento cualificado es un agente que posee las cualificaciones y los conocimientos que se describen en la siguiente tabla.





Agente	Cualificaciones y conocimientos que debe tener el técnico
Instalador cualificado	<ul style="list-style-type: none"> Un instalador cualificado es una persona que se encarga de instalar, mantener, trasladar y desmontar los aparatos de aire acondicionado de Toshiba Carrier Corporation. Dicho instalador ha recibido formación para instalar, mantener, trasladar y desmontar los aparatos de aire acondicionado de Toshiba Carrier Corporation o, alternativamente, ha sido instruido sobre cómo realizar dichas operaciones por un individuo o individuos con la debida cualificación y por lo tanto, está completamente familiarizado con los conocimientos relacionados con dichas tareas. El instalador cualificado que tiene permiso para realizar los trabajos eléctricos de instalación, traslado y desmontaje posee las cualificaciones correspondientes a esta obra eléctrica conforme a lo estipulado por las leyes y regulaciones locales, y es una persona que ha recibido formación sobre cuestiones relacionadas con el trabajo eléctrico en los acondicionadores de aire de Toshiba Carrier Corporation o, alternativamente, ha sido instruido sobre dichas cuestiones por un individuo o individuos con la debida cualificación y por lo tanto, está completamente familiarizado con los conocimientos relacionados con este trabajo. El instalador cualificado que tiene permiso para realizar el trabajo de manipulación del refrigerante y de entubado de la instalación, traslado y desmontaje posee las cualificaciones correspondientes a dichos trabajos conforme a lo estipulado por las leyes y regulaciones locales, y ha recibido formación sobre cuestiones relacionadas con el trabajo de manipulación del refrigerante y de entubado de Toshiba Carrier Corporation o, alternativamente, ha sido instruido sobre dichas cuestiones por un individuo o individuos con la debida cualificación y por lo tanto, está completamente familiarizado con los conocimientos relacionados con este trabajo. El instalador cualificado que posee permiso para realizar trabajos en altura ha recibido formación sobre la realización de este tipo de trabajos con los aparatos de aire acondicionado de Toshiba Carrier Corporation o, alternativamente, ha sido instruido sobre cómo realizar dichas operaciones por un individuo o individuos con la debida cualificación y por lo tanto, está completamente familiarizado con los conocimientos relacionados con este trabajo.
Técnico de mantenimiento cualificado	<ul style="list-style-type: none"> El técnico de mantenimiento cualificado es una persona que se encarga de instalar, reparar, mantener, trasladar y desmontar los aparatos de aire acondicionado de Toshiba Carrier Corporation. Dicho instalador ha recibido formación para instalar, reparar, mantener, trasladar y desmontar los aparatos de aire acondicionado de Toshiba Carrier Corporation o, alternativamente, ha sido instruido sobre cómo realizar dichas operaciones por un individuo o individuos con la debida cualificación y por lo tanto, está completamente familiarizado con los conocimientos relacionados con dichas tareas. El técnico de mantenimiento cualificado que tiene permiso para realizar el trabajo eléctrico de instalación, reparación, traslado y desmontaje posee las cualificaciones correspondientes a esta obra eléctrica conforme a lo estipulado por las leyes y regulaciones locales, y ha recibido formación sobre cuestiones relacionadas con el trabajo eléctrico en los aparatos de aire acondicionado de Toshiba Carrier Corporation o, alternativamente, ha sido instruido sobre dichas cuestiones por un individuo o individuos con la debida cualificación y por lo tanto, está completamente familiarizado con los conocimientos relacionados con este trabajo. El técnico de mantenimiento cualificado que tiene permiso para realizar el trabajo de manipulación del refrigerante y de entubado de la instalación, reparación, traslado y desmontaje posee las cualificaciones correspondientes a dichos trabajos conforme a lo estipulado por las leyes y regulaciones locales, y es una persona que ha recibido formación sobre cuestiones relacionadas con el trabajo de manipulación del refrigerante y de entubado de Toshiba Carrier Corporation o, alternativamente, ha sido instruido sobre dichas cuestiones por un individuo o individuos con la debida cualificación y por lo tanto, está completamente familiarizado con los conocimientos relacionados con este trabajo. El técnico de mantenimiento cualificado que tiene permiso para realizar trabajos en altura ha recibido formación sobre la realización de este tipo de trabajos con los aparatos de aire acondicionado de Toshiba Carrier Corporation o, alternativamente, ha sido instruido sobre cómo realizar dichas tareas por un individuo o individuos con la debida cualificación y por lo tanto, está completamente familiarizado con los conocimientos relacionados con este trabajo.

Estas precauciones de seguridad describen asuntos importantes concernientes a la seguridad para evitar lesiones a usuarios o a otras personas y daños a la propiedad. Lea completamente este manual después de comprender los contenidos de abajo (significados de indicaciones), y asegúrese de seguir la descripción.





Indicación	Significado de indicación
 ADVERTENCIA	El texto dispuesto de esta manera indica que no adherirse a las indicaciones en la advertencia puede provocar lesiones corporales graves (*1) o la pérdida de la vida si el producto se manipula inadecuadamente.
 PRECAUCIÓN	El texto dispuesto de esta manera indica que no adherirse a las indicaciones en la advertencia puede provocar lesiones corporales leves (*2) o daños (*3) a la propiedad si el producto es manipulado inadecuadamente.

- *1: Lesiones corporales graves indican pérdida de visión, lesiones, quemaduras, descarga eléctrica, fractura de hueso, envenenamiento y otras lesiones que dejen efectos secundarios y requieran la hospitalización o un tratamiento a largo plazo como paciente ambulatorio.
 *2: Lesiones leves indica, lesión, quemaduras, descargas eléctricas, y otras lesiones que no requieren hospitalización o tratamiento a largo plazo como paciente ambulatorio.
 *3: Daños a la propiedad indican daños a edificios, efectos domésticos, animales domésticos y mascotas.

SIGNIFICADOS DE SÍMBOLOS VISUALIZADOS EN LA UNIDAD

	ADVERTENCIA (Riesgo de incendio)	Esta marca es sólo para refrigerante R32. En caso de que el tipo de refrigerante sea R32, esta unidad utiliza refrigerante inflamable. Si hay una fuga de refrigerante y entra en contacto con fuego y calor, creará gases nocivos y existe el riesgo de incendio.
		Lea el MANUAL DEL PROPIETARIO cuidadosamente antes de la operación.
		Es necesario que el personal de servicio lea atentamente el MANUAL DEL PROPIETARIO y el MANUAL DE INSTALACIÓN antes de la operación.
		Hay más información disponible en el MANUAL DEL PROPIETARIO, MANUAL DE INSTALACIÓN y similares.

■ **Indicaciones de advertencia en el aparato de aire acondicionado**

Indicación de advertencia	Descripción		
 <table border="1" data-bbox="241 280 488 440"> <tr> <td>WARNING</td> </tr> <tr> <td>ELECTRICAL SHOCK HAZARD Disconnect all remote electric power supplies before servicing.</td> </tr> </table>	WARNING	ELECTRICAL SHOCK HAZARD Disconnect all remote electric power supplies before servicing.	<p>ADVERTENCIA</p> <p>RIESGO DE DESCARGA ELÉCTRICA Desconecte todas las fuentes de alimentación eléctricas remotas antes de realizar las tareas de mantenimiento.</p>
WARNING			
ELECTRICAL SHOCK HAZARD Disconnect all remote electric power supplies before servicing.			
 <table border="1" data-bbox="241 493 488 652"> <tr> <td>WARNING</td> </tr> <tr> <td>Moving parts. Do not operate unit with grille removed. Stop the unit before the servicing.</td> </tr> </table>	WARNING	Moving parts. Do not operate unit with grille removed. Stop the unit before the servicing.	<p>ADVERTENCIA</p> <p>Piezas móviles. No utilice la unidad con la rejilla desmontada. Pare la unidad antes de realizar las tareas de mantenimiento.</p>
WARNING			
Moving parts. Do not operate unit with grille removed. Stop the unit before the servicing.			
 <table border="1" data-bbox="241 707 488 866"> <tr> <td>CAUTION</td> </tr> <tr> <td>High temperature parts. You might get burned when removing this panel.</td> </tr> </table>	CAUTION	High temperature parts. You might get burned when removing this panel.	<p>PRECAUCIÓN</p> <p>Piezas a alta temperatura. Puede sufrir quemaduras al retirar este panel.</p>
CAUTION			
High temperature parts. You might get burned when removing this panel.			
 <table border="1" data-bbox="241 919 488 1078"> <tr> <td>CAUTION</td> </tr> <tr> <td>Do not touch the aluminum fins of the unit. Doing so may result in injury.</td> </tr> </table>	CAUTION	Do not touch the aluminum fins of the unit. Doing so may result in injury.	<p>PRECAUCIÓN</p> <p>No toque las aletas de aluminio de la unidad. Si lo hace, podría lesionarse.</p>
CAUTION			
Do not touch the aluminum fins of the unit. Doing so may result in injury.			
 <table border="1" data-bbox="241 1131 488 1291"> <tr> <td>CAUTION</td> </tr> <tr> <td>BURST HAZARD Open the service valves before the operation, otherwise there might be the burst.</td> </tr> </table>	CAUTION	BURST HAZARD Open the service valves before the operation, otherwise there might be the burst.	<p>PRECAUCIÓN</p> <p>PELIGRO DE EXPLOSIÓN Abra las válvulas de servicio antes de la operación, de lo contrario podría producirse una explosión.</p>
CAUTION			
BURST HAZARD Open the service valves before the operation, otherwise there might be the burst.			

1 Precauciones de seguridad

El fabricante no asume responsabilidad alguna por los daños derivados de la falta de observación de las descripciones de este manual.

ADVERTENCIA

Información general

- Lea atentamente este Manual del propietario antes de poner en marcha el aparato de aire acondicionado.
Debe recordar muchos datos importantes relacionados con el funcionamiento general la unidad.
- Solicite que el distribuidor o un profesional realice la instalación. Sólo un instalador calificado (*1) puede realizar la instalación del acondicionador de aire. Si lo instala una persona no calificada puede provocar problemas como incendios, descargas eléctricas, lesiones, fugas de agua, ruidos y vibraciones.
- No utilice ningún refrigerante distinto al especificado para rellenar o reemplazar el refrigerante. De lo contrario, puede generarse una presión anormalmente alta en el ciclo de refrigeración, lo cual puede producir roturas o explosión, además de lesiones.
- Lugares donde el ruido de funcionamiento de la unidad exterior puede provocar inconvenientes. (Especialmente en la divisoria con un vecino, instale el acondicionador de aire teniendo en cuenta el ruido.)
- Este aparato está diseñado para ser utilizado por usuarios expertos o capacitados en tiendas, en industria ligera, o para uso comercial por parte de laicos.

Transporte y almacenamiento

- Utilice zapatos con punteras, guantes y vestimenta de protección para transportar el aparato de aire acondicionado.
- Para transportar el aparato de aire acondicionado, no sujete las bandas alrededor de la caja de cartón. Podría lesionarse si estas se rompieran.

- Antes de apilar las cajas de cartón para el almacenamiento o transporte, tenga en cuenta las indicaciones de precaución que aparecen impresas en dichos embalajes. De no seguirse dichas precauciones, la pila de cajas podría caerse.
- El aparato de aire acondicionado debe transportarse de forma estable.
Si alguna pieza del producto estuviera rota, póngase en contacto con el distribuidor.
- Cuando el aparato de aire acondicionado debe transportarse de forma manual deberán transportarlo dos o más personas.

Instalación

- Sólo un instalador(*1) o un técnico de mantenimiento(*1) cualificados pueden llevar a cabo el trabajo eléctrico del aparato de aire acondicionado.
Este trabajo no deberá hacerlo, bajo ninguna circunstancia, una persona que no esté cualificada, ya que si el trabajo se hace mal, existe el peligro de que se produzcan descargas eléctricas y/o fugas eléctricas.
- Una vez finalizados los trabajos de instalación, pídale al instalador que le explique las posiciones del disyuntor. En el caso de que se haya producido un problema con el aparato de aire acondicionado, desconecte (OFF) el disyuntor y póngase en contacto con una persona de mantenimiento.
- Si se instala la unidad en una habitación pequeña, tome las medidas apropiadas para impedir que el refrigerante sobrepase la concentración límite aunque tuviera fugas. Consulte al distribuidor al que compró el aire acondicionado cuando implemente las medidas. La acumulación de refrigerante muy concentrado puede ocasionar un accidente por falta de oxígeno.
- No instale el aparato de aire acondicionado en un lugar donde pueda estar expuesto a un gas combustible. Si hay fugas de gas combustible y éste se concentra alrededor de la unidad, podría producirse un incendio
- Utilice las piezas compradas por separado especificadas por la empresa. El uso de productos no especificados puede provocar un incendio, descargas eléctricas, fugas de agua u otros problemas. La instalación debe ser realizada por un profesional.
- Confirme que se realice la conexión a tierra correctamente.

Funcionamiento

- Antes de abrir la cubierta de la caja de control eléctrico de la unidad interior o el panel de servicio de la unidad exterior, ponga el disyuntor en la posición OFF. Si no se coloca el disyuntor en la posición OFF, pueden producirse descargas eléctricas por contacto con las partes interiores. Sólo un instalador cualificado(*1) o una persona de servicio cualificada(*1) tiene permitido retirar la tapa de la caja de control eléctrico de la unidad interior o el panel de servicio de la unidad exterior y hacer el trabajo necesario.
- Dentro del aparato de aire acondicionado hay zonas de alto voltaje y piezas giratorias. Debido al peligro de descargas eléctricas o de que sus dedos u otros objetos físicos queden atrapados en las piezas giratorias, no retire el panel de servicio de la unidad exterior. Cuando se requieran trabajos que conlleven la retirada de estas piezas, póngase en contacto con un instalador cualificado(*1) o un técnico cualificado(*1).
- No traslade ni repare ninguna unidad usted mismo. Dado que en el interior de la unidad hay alta tensión, podría recibir una descarga eléctrica al retirar la cubierta y la unidad principal.
- El uso de una plataforma de más de 50 cm de altura para limpiar el filtro de la unidad interior o para realizar otros trabajos similares constituye un trabajo en alturas. Para evitar el peligro de caída de la plataforma y posibles lesiones físicas mientras se trabaja en alturas, este tipo de trabajo no debe ser realizado por personas no cualificadas. Cuando sea necesario realizar este tipo de trabajo, no lo realice usted mismo; en su lugar, acuda a un instalador cualificado(*1) o a un técnico cualificado(*1) para que lo haga por usted.
- No toque la aleta de aluminio de la unidad exterior. Podría resultar herido. Si fuese necesario tocar la lama, no la toque usted mismo; en su lugar, póngase en contacto con un instalador cualificado(*1) o un técnico cualificado(*1).
- No se suba a la unidad exterior ni coloque objetos encima de ella. Puede caerse o los objetos pueden caerse de la unidad exterior y provocar lesiones.
- No coloque ningún aparato de combustión en un lugar donde esté expuesto directamente al aire del aparato de aire acondicionado, de lo contrario podría causar una combustión imperfecta.

- Ventile la habitación de manera suficiente cuando se utilice el aparato de aire acondicionado en el mismo lugar que un aparato de combustión. Una mala ventilación puede ocasionar la falta de oxígeno.
- Ventile la habitación suficientemente si el aparato de aire acondicionado se utiliza en una habitación cerrada. Una mala ventilación puede ocasionar la falta de oxígeno.
- No se exponga directamente a una corriente de aire frío durante un lapso prolongado y evite el frío excesivo. Si lo hiciera podría deteriorar su estado físico y enfermarse.
- No inserte los dedos ni una varilla en la toma o la descarga de aire.
De lo contrario podría lesionarse ya que el ventilador gira a alta velocidad dentro de la unidad.
- Consulte al proveedor del acondicionador de aire si la refrigeración y la calefacción no funcionan correctamente ya que la causa podría ser una fuga de refrigerante. Confirme los detalles de la reparación con personal de servicio calificado (*1) cuando la reparación incluya una carga de refrigerante adicional.
- Apague el aparato de aire acondicionado y desactive el disyuntor antes de realizar la limpieza.
De lo contrario podría lesionarse ya que el ventilador gira a alta velocidad dentro de la unidad.

Reparación

- Si hubiera algún problema en el aparato de aire acondicionado (por ejemplo, cuando aparece una visualización de error, hay olor a quemado, se oyen ruidos anormales, el aparato de aire acondicionado no refrigera ni calienta o hay fugas de agua), no lo toque: desconecte OFF antes el disyuntor y póngase en contacto con una persona de servicio calificada (*1). Adopte medidas para asegurarse de que la alimentación no se active (indicando "Fuera de servicio" cerca del interruptor, por ejemplo) hasta que llegue el técnico de mantenimiento (*1) calificado. Continuar utilizando un aparato de aire acondicionado que no funciona correctamente puede causar el agravamiento de problemas mecánicos o provocar descargas eléctricas u otros problemas.

- Si la rejilla del ventilador está dañada, no se acerque a la unidad exterior; coloque el interruptor en la posición OFF y póngase en contacto con un técnico de mantenimiento (*1) calificado para que realice las reparaciones pertinentes.
No coloque el interruptor en la posición de ON hasta que finalicen las reparaciones.
- Si hay peligro de caída de las unidades interiores, no se acerque a la unidad interior: coloque el interruptor en la posición OFF y póngase en contacto con un instalador calificado (*1) o una persona de mantenimiento calificada (*1) para que le reacondicionen la unidad. No conecte ON el disyuntor hasta que se haya reparado la unidad.
- Si hay peligro de vuelco de las unidades exteriores, no se acerque a la unidad exterior: coloque el interruptor en la posición OFF y póngase en contacto con un instalador calificado (*1) o una persona de mantenimiento calificada (*1) para que realice las mejoras o reparaciones pertinentes. No conecte ON el disyuntor hasta que se hayan realizado las mejoras o reparaciones.
- No modifique los productos. Tampoco desarme ni modifique las piezas. Podría provocar un incendio, descarga eléctrica o lesiones.

Traslado

- Si se va a trasladar el aparato de aire acondicionado, no lo traslade usted mismo; en su lugar, póngase en contacto con un instalador calificado (*1) o una persona de mantenimiento calificada (*1). Si el aparato de aire acondicionado no se traslada correctamente, se pueden producir descargas eléctricas y/o un incendio.

⚠ PRECAUCIÓN

Para desconectar el dispositivo de la fuente de alimentación.

- Este aparato debe estar conectado a la fuente de alimentación mediante un conmutador con una separación entre los contactos de al menos **3 mm**.

Debe utilizarse un fusible de instalación (se pueden utilizar fusibles de todos los tipos) para la línea de suministro de energía eléctrica de este aparato de aire acondicionado.

Instalación

- Disponga correctamente la manguera de desagüe para un drenaje perfecto. Un drenaje inadecuado puede provocar un encharcamiento de agua en el interior de la vivienda, así como daños en el mobiliario.
- Un drenaje inadecuado puede provocar un encharcamiento de agua en el interior de la vivienda, así como daños en el mobiliario.
- Confirme que la unidad exterior esté fija en su base. De lo contrario la unidad podría caerse o provocar otro tipo de accidente.

Funcionamiento

- No utilice el aparato de aire acondicionado con finalidades especiales como preservar alimentos, instrumentos de precisión, objetos de arte, reproducción de animales, en vehículos, embarcaciones.
- No toque ningún interruptor con las manos mojadas; de lo contrario, podría recibir una descarga eléctrica.
- Si el aparato de aire acondicionado no va a utilizarse durante un período de tiempo prolongado, desconecte el interruptor principal (o disyuntor) por seguridad.
- Para obtener un rendimiento óptimo del aparato de aire acondicionado, utilícelo dentro del rango de la temperatura de funcionamiento especificada en las instrucciones. De lo contrario, podría producirse un funcionamiento erróneo o fugas de agua de la unidad.

- Evite que caiga líquido en el interior del control remoto. No derrame zumo, agua ni otro tipo de líquido sobre él.
- No lave el acondicionador de aire. De lo contrario, podrían producirse descargas eléctricas.
- Revise si la base de instalación y el resto del equipo presentan deterioro después de un lapso prolongado de funcionamiento. Si no toma las medidas necesarias la unidad podría caerse y provocar lesiones.
- No deje pulverizadores inflamables ni otro tipo de material inflamable cerca del acondicionador de aire ni pulverice aerosoles inflamables directamente sobre él. Podría incendiarse.
- Apague el aparato de aire acondicionado y desactive el disyuntor antes de realizar la limpieza. De lo contrario podría lesionarse ya que el ventilador gira a alta velocidad dentro de la unidad.
- Solicite al distribuidor que realice la limpieza del acondicionador de aire. Si limpia el acondicionador de aire de manera incorrecta, podría dañar las piezas plásticas, el aislamiento de las piezas eléctricas u otras y provocar un funcionamiento erróneo. En el peor de los casos, podría provocar fugas de agua, descargas eléctricas, emisión de humo o incendios.
- No coloque un recipiente con agua, como un florero, sobre la unidad. Podría ingresar agua en la unidad y deteriorar el aislamiento eléctrico provocando descargas eléctricas.

(*1) Consulte la "definición de instalador o técnico de mantenimiento cualificado."

■ Información sobre el transporte, manipulación y almacenamiento de los embalajes de cartón

◆ Ejemplos de indicaciones impresas en los embalajes de cartón

Símbolo	Descripción	Símbolo	Descripción
	Mantener seco		No dejar caer
	Frágil		No colocar tumbado
	Altura de apilamiento (En este caso se pueden apilar 6 embalajes de cartón)		No caminar sobre este embalaje de cartón
	No caminar sobre este embalaje de cartón		No pisar
	Manejar con cuidado		

Manejar con cuidado	Descripción
<div style="border: 1px solid black; padding: 5px; width: fit-content;"> <p>Caution Injury possibility. Don't handle with packing band, or may get injured in case of broken band.</p> </div>	<p>PRECAUCIÓN</p> <p>Posibilidad de lesiones físicas. No lo maneje sujetándolo por las cintas de embalaje o podría sufrir lesiones físicas en caso de rotura de una cinta.</p>
<div style="border: 1px solid black; padding: 5px;"> <p>Stacking notice.</p> <p>In case that cardboard boxes protrude out of pallet when stacking, lay a 10mm thick plywood over the pallet.</p> <p>Cardboard box Plywood Pallet</p> </div>	<p>Aviso sobre apilamiento.</p> <p>En caso de que los embalajes sobresalgan del palé al apilarlos, coloque una placa de contrachapado de 10 mm de grosor sobre el palé.</p>

2 Nombre de los componentes

■ Unidad interior

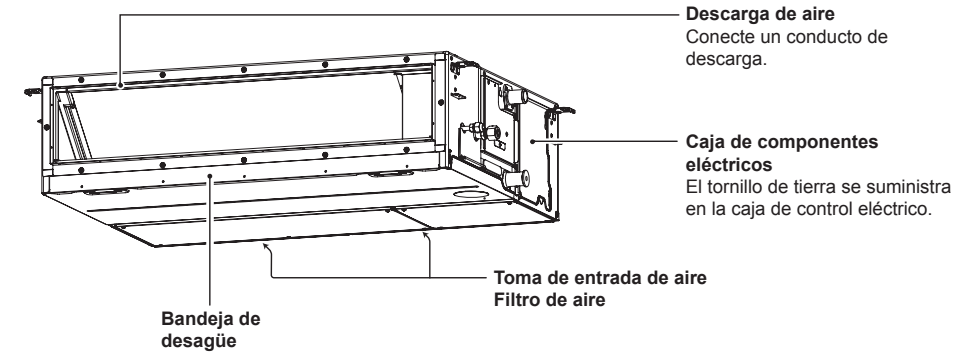

■ Unidad exterior (El diseño varía según la unidad exterior. La siguiente ilustración muestra un ejemplo).

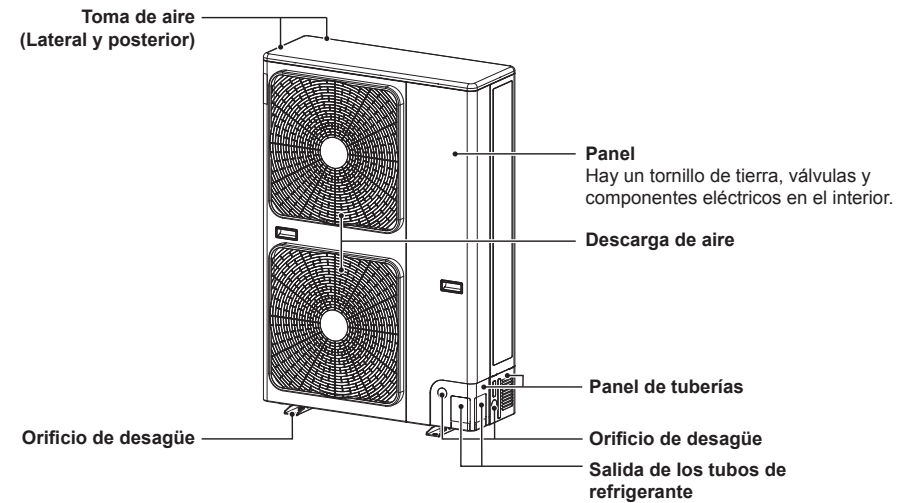

3 Nombres de los componentes y funciones del mando a distancia

Nombre del modelo de mando a distancia: RBC-ASCU1*

Las luces de fondo de la pantalla LCD se ilumina durante 15 segundos durante el funcionamiento del mando a distancia.

Todos los indicadores se muestran en el siguiente ejemplo de visualización.

En realidad, sólo se mostrarán las opciones seleccionadas.

■ Operaciones

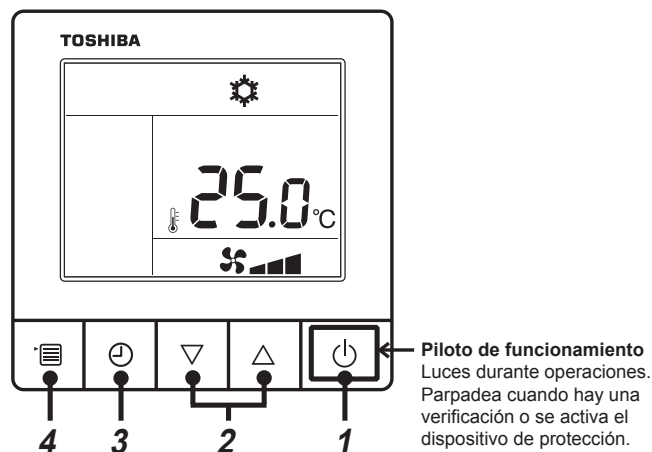

1 Botón ENCENDIDO / APAGADO

Pulse el botón para encender el aire acondicionado y vuelva a pulsar el botón para apagarlo.

2 Botón ajuste

Se utiliza para ajustar la temperatura en condiciones generales. En el modo de funcionamiento, el modo de velocidad del ventilador y el modo de dirección del viento, se utiliza para el cambio de los ajustes respectivos.

3 Botones temporizador apagado

Ajuste el temporizador apagado.

4 Botón Menú

Se utiliza para la selección del modo de funcionamiento, la velocidad del ventilador y la dirección del viento. Pulse el botón cada vez, y entonces cambiará en el siguiente orden.

- En diferentes modos de la unidad interior, se puede omitir la selección de la velocidad del ventilador o la dirección del viento.

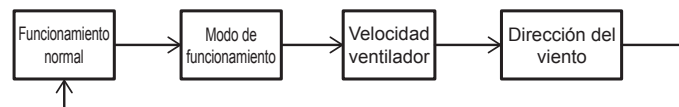

■ Icono de indicadores

Todos los iconos de la pantalla se muestran para esta explicación. No se aceptan operaciones cuando "CONFIRMACIÓN" está parpadeando.

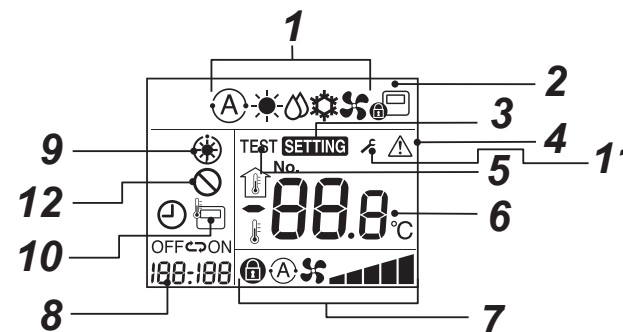

1 Icono de indicación del modo de funcionamiento

Indica el modo de funcionamiento seleccionado.

2 Icono indicador de control central

Se mostrará cuando el aparato de aire acondicionado está controlado de forma centralizada y es utilizado por un mando a distancia central y otros dispositivos de control central. Si el control central prohíbe el uso del mando a distancia, el icono parpadeará al pulsar el ON/OFF, el modo o el botón de temperatura del mando a distancia, indicando que estos botones no funcionan. (Los ajustes que se pueden configurar en el mando a distancia variarán en función del modo de control centralizado. Para obtener más información al respecto, lea el Manual del propietario del control remoto de central).

3 Icono de indicación de ajuste

Indica que el sistema está comprobando automáticamente después de que el disyuntor haya sido desconectado o se hayan producido otras condiciones.

4 Icono de indicación de reparación

Muestra cuando se realiza una inspección o el dispositivo de protección está en funcionamiento.

5 Icono indicador de ejecución de prueba

Se muestra durante el período de ejecución de la prueba.

6 Icono indicador de ajuste de temperatura

Muestra la temperatura de ajuste seleccionada.

7 Indicador de velocidad del ventilador

• Visualiza la velocidad seleccionada para el ventilador.

- Auto
- Bajo
- Bajo+
- Med.
- Med. +
- Alto
- Fijar

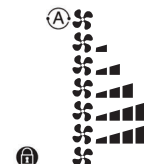

8 Indicador de temporizador de apagado

Cuando hay un problema, se visualiza un código de comprobación.

9 Indicador de pre-calentamiento

Aparece cuando se ha activado el modo de calefacción o se ha iniciado el ciclo de desescarche.

Mientras se muestra esta indicación, el ventilador interior se detiene o funciona en modo ventilador.

10 Indicador del sensor del mando a distancia

Aparece cuando el sensor del control remoto está en funcionamiento.

11 Pantalla de aviso

Visualizada mientras ocurre el código de aviso. Si desea información, póngase en contacto con su proveedor (distribuidor).

12 Indicador de ausencia de función

Aparece cuando la función solicitada no está disponible en ese modelo.

4 Funcionamiento

Cuando utilice el aire acondicionado por primera vez o cambie los ajustes, siga los siguientes pasos. A partir de la siguiente vez, al pulsar el botón On/Off, el aire acondicionado comenzará a funcionar con la configuración elegida.

■ En espera

Cuando "SETTING" parpadea, la operación no será aceptada por el sistema.

REQUISITO

- Durante el uso, mantenga el interruptor de encendido en estado abierto.
- Cuando vuelva a utilizarlo después de mucho tiempo, por favor, encienda el interruptor de alimentación con al menos 12 horas de antelación.
- Alrededor de 1 minuto después de encender el aparato, el mando a distancia puede funcionar. No se trata de un error.

■ Operación en funcionamiento

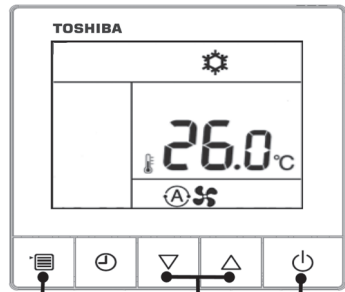

Botón Menú Botón ajuste Botón ENCENDIDO / APAGADO

1 Botón ENCENDIDO / APAGADO

Pulse el botón para que se encienda el indicador de funcionamiento y empiece a funcionar.

2 Seleccione el modo de funcionamiento

Cambie al modo de funcionamiento pulsando el botón de menú.

- El icono del modo de funcionamiento actual parpadea.

Pulse el botón de ajuste cada vez, entonces el modo de funcionamiento y sus iconos cambian en el siguiente orden :

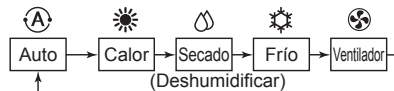

- "Deshumidificar" no está disponible para el tipo de prensa de alta estática para conductos ocultos.
- Si no se acciona el botón en 30 segundos, la selección del modo de funcionamiento finalizará.

3 Seleccione la velocidad del ventilador

Cambie al modo de velocidad del ventilador pulsando el botón de menú.

- El icono de la velocidad del ventilador actual parpadea.

Pulse el botón de ajuste cada vez, entonces el modo de velocidad del ventilador y su indicación cambian en el siguiente orden :



- La velocidad del ventilador que puede ajustarse variará en función de las unidades interiores conectadas.
- En el modo ventilador, no se puede seleccionar "Auto".
- Estos modelos que no pueden ajustar la velocidad del ventilador mostrarán "Auto".
- Si no se acciona el botón en 30 segundos, la selección del modo de funcionamiento finalizará.

4 Selección de temperatura

Pulse botón de configuración para ajustar la temperatura.

- El rango de ajuste de la temperatura es de 18,0°C a 29,0°C
- La sensibilidad del ajuste de la temperatura es de 0,5°C.

NOTA

Cambio automático

- Durante el modo automático, la unidad selecciona el modo de funcionamiento (refrigeración, calefacción o solo ventilador) en función de la temperatura de ajuste seleccionada por el usuario.
- Si el modo Auto no le resulta cómodo, puede seleccionar las condiciones deseadas manualmente.

Refrigeración

- Si se necesita Frío, la unidad empezará y 1 minutos después de que se haya seleccionado el modo.
- Cuando la temperatura ambiente alcanza la temperatura ajustada, la unidad exterior se para y el ventilador de la unidad prosigue a una velocidad sumamente baja.

Calefacción

- Si se necesita calefacción, la unidad empezará a funcionar aproximadamente entre 3 y 5 minutos después de que se haya seleccionado el modo.
- Una vez se haya detenido el funcionamiento en modo calefacción, el fan puede seguir activo durante aproximadamente 30 segundos.
- Cuando la temperatura ambiente alcanza la temperatura ajustada, la unidad exterior se para y el ventilador de la unidad prosigue a una velocidad sumamente baja.
- En el modo desescarche, el ventilador se para con el fin de evitar descargas de aire frío. (" " Aparece el precalentamiento).

Cuando se reinicia el funcionamiento después de una parada

Cuando se intenta reiniciar la unidad inmediatamente después de haberla parado, la unidad no puede arrancar durante aproximadamente 3 minutos, esto es para proteger el compresor.

■ FUNCIONAMIENTO A 8°C (Para precalentamiento de objetos)

Este aparato de aire acondicionado puede controlar la temperatura de calefacción en unos 8°C en modo de calefacción.

La calefacción a 8°C requiere ajustes desde el control remoto. Póngase en contacto con el instalador o el distribuidor para conocer los ajustes adecuados al manual de instalación de la unidad interior.

Inicio

1. Ajuste la temperatura mostrada en 18°C en el modo de calefacción. Para ello, pulse el botón TEMP. Botón [TEMP].
2. Ajuste la temperatura mostrada en 8°C. Para ello, pulse el botón TEMP. [TEMP] durante al menos 4 segundos.

Parada

1. Ajuste la temperatura mostrada en 18°C. Para ello, pulse el botón TEMP. Botón [TEMP].
 - El aparato de aire acondicionado volverá al modo HEAT normal. Seleccione la temperatura que desee y el modo de funcionamiento.

NOTA

- La temperatura de descarga de aire es inferior a la del funcionamiento de calefacción normal.
- La posibilidad de distribuir uniformemente el calor en la habitación depende de la ubicación de instalación del control remoto.
- En función de las condiciones de instalación o del tamaño de la habitación, tal vez no se pueda lograr una temperatura ambiente de 8°C.
- La configuración de la velocidad del ventilador está disponible durante la operación de calefacción a 8°C. La calefacción a 8°C se cancelará en los casos siguientes.
 - Si se detiene el funcionamiento con el botón [OFF].
 - Si se selecciona otro modo de funcionamiento con el botón [MODE].
 - Si se modifica el ajuste de temperatura o el modo de funcionamiento, o bien si se inicia/detiene el modo de funcionamiento con el mando a distancia inalámbrico o con el control remoto central.
- Al utilizar este modo de funcionamiento, hágalo en un horario adecuado. Recomendamos que se ponga en contacto con el personal de servicio técnico para que realicen un mantenimiento periódico del aparato de aire acondicionado.

5 Funcionamiento con temporizador

Temporizador de desconexión: La unidad interior para cuando se alcanza la hora fijada.

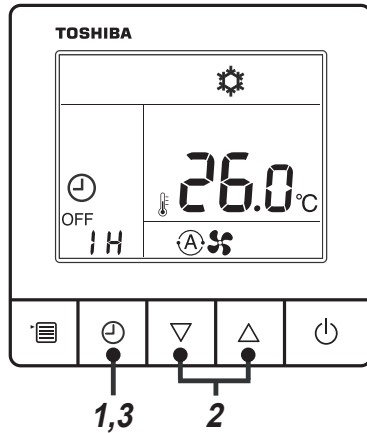

1 Botón del temporizador de APAGADO

Presione el botón del temporizador de APAGADO durante el funcionamiento del aire acondicionado.

- “⏻” Presione el botón del temporizador de APAGADO durante el funcionamiento del aire acondicionado.

2 Seleccione el tiempo del temporizador de APAGADO

Pulse el botón de ajuste para ajustar la hora.

- El tiempo del temporizador de APAGADO se puede ajustar a 0,5h (30 min), 1h, 2h,... hasta 24h.
- Si no pulsa ningún botón durante 30 segundos, el ajuste del temporizador de APAGADO será cancelado.

3 Pulse el botón del temporizador de APAGADO

"AJUSTE" desaparece, el indicador del temporizador cambia de parpadear a iluminarse, y se inicia el temporizador APAGADO.

El indicador del temporizador en la operación de APAGADO del temporizador se muestra con la cuenta atrás.

■ Cancele el temporizador

1 Pulse el botón del temporizador de APAGADO

El indicador del temporizador desaparece.

NOTA

Aunque el aire acondicionado se encienda o apague con el botón de ENCENDIDO/APAGADO durante el funcionamiento del temporizador de APAGADO, el funcionamiento del temporizador de APAGADO continúa.

6 Mantenimiento

⚠ ADVERTENCIA

La limpieza del filtro de aire y de las piezas sueltas del filtro de aire puede resultar peligroso si la unidad está instalada a cierta altura; por lo tanto, asegúrese de solicitar la realización de esta tarea a un instalador cualificado o a una persona de mantenimiento cualificada.
No intente hacerlo usted mismo.

⚠ PRECAUCIÓN

No pulse los botones con las manos mojadas.
De lo contrario, podrían producirse descargas eléctricas.

Limpieza de filtros de aire

- Cuando aparezca el indicador de filtro en el mando a distancia, limpie los filtros de aire. (Solo para los controles remotos RBC-AMTU*** y RBC-AMSU***).
- Los filtros de atascados reducen el rendimiento de la refrigeración y de la calefacción.

Cuando la unidad no se utilice durante mucho tiempo

1. Realice el funcionamiento del ventilador durante un par de horas para secar el interior.
2. Detenga el aire acondicionado con el mando a distancia y desconecte el disyuntor.
3. Limpie los filtros de aire y luego instálelos.

Antes de la temporada de refrigeración

Limpie la bandeja colectora.

- Consulte al distribuidor al que le compró el producto.
(El desagüe no funciona si la bandeja de desagüe o los conductos de ventilación están atascados. En algunos casos, el drenaje podría desbordarse y mojar la pared o el piso. Asegúrese de limpiar la bandeja de drenaje antes de la temporada de refrigeración).

NOTA

Para la conservación del medio ambiente, se recomienda limpiar y mantener con regularidad las unidades interior y exterior del aparato de aire acondicionado en uso para garantizar un funcionamiento eficiente de este. Cuando el aparato de aire acondicionado se hace funcionar durante un periodo prolongado, se recomienda realizar un mantenimiento periódico (una vez al año). Asimismo, debe comprobarse regularmente si la unidad exterior presenta óxido y rasguños, y estos deben eliminarse o debe aplicarse un producto antioxidante, si es necesario. Como regla general, cuando una unidad interior funciona durante 8 horas o más al día, limpie la unidad interior y la unidad exterior por lo menos una vez cada 3 meses. Consulte a un profesional para que realice esta limpieza / mantenimiento. Dicho mantenimiento puede alargar la vida útil del producto, aunque se implique un coste al propietario. La falta de limpieza regular de las unidades interiores y exteriores generará un bajo rendimiento, congelación, fugas de agua e incluso fallos del compresor.

▼ Lista de mantenimiento

Sección	Unidad	Comprobación (visual / auditiva)	Mantenimiento
Intercambiador de calor	Interior / exterior	Obstrucción por polvo / suciedad, arañazos	Limpie el intercambiador de calor cuando esté obstruido.
Motor del ventilador	Interior / exterior	Sonido	Tome las medidas necesarias si se escuchan ruidos anormales.
Filtro	Interior	Polvo / suciedad, avería	<ul style="list-style-type: none"> Lave el filtro con agua cuando esté sucio. Cámbielo si está dañado.
Ventilador	Interior	<ul style="list-style-type: none"> Vibración, equilibrio Polvo / suciedad, aspecto 	<ul style="list-style-type: none"> Sustituya el ventilador cuando la vibración o el desequilibrio sean desmesurados. Cepille o limpie el ventilador cuando esté sucio.
Toma de aire / rejillas de descarga	Interior / exterior	Polvo / suciedad, arañazos	Repárelas o sustitúyalas cuando estén deformadas o dañadas.
Bandeja de desagüe	Interior	Obstrucción por polvo / suciedad, contaminación del desagüe	Limpie la bandeja de desagüe y compruebe que el desagüe fluya sin problemas por la pendiente.
Panel decorativo, celosías	Interior	Polvo / suciedad, arañazos	Lávelos cuando estén contaminados o aplique un recubrimiento de reparación.
Exterior	Exterior	<ul style="list-style-type: none"> Óxido, descamación del aislante Deterioro / separación del revestimiento 	Aplique un revestimiento de reparación.

7 Localización y resolución de averías

Compruebe los puntos que se describen a continuación antes de solicitar reparaciones.

	Síntoma	Síntoma	
Esto no constituye una avería.	Unidad exterior	<ul style="list-style-type: none"> Sale aire frío blanco, tipo neblina o agua. A veces se escucha ruido de fuga de aire. Se oye un ruido al encender la unidad. 	<ul style="list-style-type: none"> El ventilador de la unidad exterior se detiene automáticamente y realiza la operación de descongelamiento. La válvula solenoidal funciona cuando se inicia o se detiene el descongelamiento. La unidad exterior se está preparando para funcionar.
	Unidad interior	<ul style="list-style-type: none"> A veces se oye un silbido. Se escucha un ligero repiqueteo. El aire de descarga huele de una forma rara. 	<ul style="list-style-type: none"> Cuando comienza, durante o inmediatamente después de que se detenga el funcionamiento de la unidad, se escucha un sonido como de agua circulando y el sonido de funcionamiento puede ser mayor durante un par de minutos posteriores al inicio. Se trata del sonido de circulación del refrigerante o de drenaje del deshumidificador. Es el sonido de la ligera expansión y contracción del intercambiador de calor o de otras piezas debido al cambio de temperatura. Distintos olores, como los de paredes, alfombras, ropa, cigarrillos o cosméticos, impregnan el aparato de aire acondicionado.
Compruebe nuevamente.		<ul style="list-style-type: none"> La unidad no funciona. 	<ul style="list-style-type: none"> ¿Ha habido un apagón? ¿Ha saltado el disyuntor? ¿Se ha activado el dispositivo de protección? (El indicador de funcionamiento y \mathcal{L} en el control remoto parpadean).
	La sala no se refrigera.		<ul style="list-style-type: none"> ¿Están obstruidas la entrada o la descarga de aire de la unidad exterior? ¿Se encuentra abierta alguna puerta o ventana? ¿Está el filtro obstruido con polvo? ¿Está el volumen de aire ajustado a "LOW"? ¿O el modo de funcionamiento está ajustado a "FAN"? ¿Es adecuada la temperatura configurada?

Si hay algo extraño incluso después de haber comprobado lo anterior, detenga la unidad, desconecte (OFF) el disyuntor y comunique el número del producto y los síntomas al distribuidor al que le compró el producto. No intente reparar la unidad por su cuenta, ya que es peligroso. Si se muestra el indicador de comprobación (por ej. EG , FD , HQ) en la pantalla LCD del control remoto, comunique también sus detalles al distribuidor.

Si sucediera cualquiera de lo siguiente, detenga de inmediato la unidad, desconecte (OFF) el disyuntor y póngase en contacto con el distribuidor al que le compró el producto.

- El interruptor no funciona correctamente.
- El disyuntor salta con frecuencia.
- Sin quererlo, ha depositado un objeto extraño o agua en el interior.
- La unidad no se puede poner en marcha incluso después de haber retirado la activación del dispositivo de protección.
- Se han encontrado otras situaciones extrañas.

■ Pruebas y comprobaciones

Si hay algo extraño incluso después de haber comprobado lo anterior, detenga la unidad, desconecte (OFF) el disyuntor y comunique el número del producto y los síntomas al distribuidor al que le compró el producto. No intente reparar la unidad por su cuenta, ya que es peligroso. Si se muestra el indicador de comprobación (etc.) en la pantalla LCD del mando a distancia con cable, comunique también sus detalles al distribuidor.

Si el aparato de aire acondicionado falla, la indicación del temporizador de apagado mostrará alternativamente el código de comprobación y el número de la unidad interior averiada.

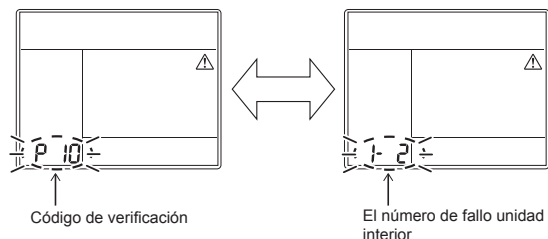

■ Historial y confirmación de resolución de problemas

Si el aire acondicionado falla, puede ver el historial de solución de problemas siguiendo los pasos siguientes. (El historial de solución de problemas puede registrar como máximo 4 registros).

El historial de solución de problemas se puede ver cuando el aparato de aire acondicionado está encendido o apagado.

- Si ve el historial de solución de problemas en la operación de apagado del temporizador, éste se cancelará.

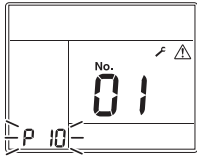
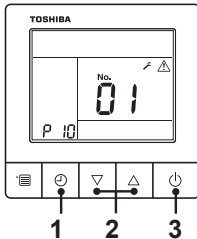
Paso	Instrucciones de uso
1	<p>Mantenga pulsado el botón de apagado del temporizador durante más de 10 segundos hasta que aparezca un icono de indicación, lo que indica que ha entrado en el modo de historial de solución de problemas.</p> <p>Si aparece [➤ Revisión de mantenimiento], indica que ha entrado en el modo de historial de localización de averías.</p> <ul style="list-style-type: none"> • La indicación de la temperatura muestra [01: Orden de historial de problemas]. • La indicación de apagado del temporizador mostrará alternativamente el [Código de comprobación] y el [Número de unidad interior] averiado. 
2	<p>Pulse el botón de ajuste cada vez, entonces la solución de problemas grabada historial se mostrará en el orden de [01] (más reciente) a [04] (más antiguo).</p> <p>REQUISITO</p> <p>En el modo de historial de solución de problemas, no pulse el botón de menú durante más de 10 segundos. De lo contrario, se borrará todo el historial de solución de problemas de la unidad interior.</p> 
3	<p>Una vez finalizada la comprobación, pulse el botón ON/OFF para volver al modo normal.</p> <ul style="list-style-type: none"> • Seguirá funcionando si se encuentra en el modo de funcionamiento. Vuelva a pulsar el botón ON/OFF si está en modo de parada.

8 Operaciones y rendimiento

▼ Comprobaciones previas al funcionamiento

- Compruebe que el cable de tierra no esté cortado ni desconectado
- Compruebe que el filtro de aire está instalado.
- Conecte el disyuntor 12 horas o antes de que comience el funcionamiento.

▼ Función de protección de 3 minutos

La función de protección de 3 minutos evita que el aparato de aire acondicionado se ponga en marcha durante los 3 primeros minutos después de que se encienda el interruptor de suministro eléctrico (o disyuntor) para reiniciar el aparato de aire acondicionado.

▼ Corte del suministro eléctrico

Un corte de suministro eléctrico durante el funcionamiento detendrá la unidad por completo.

- Para reiniciar el funcionamiento, pulse el botón ON/OFF en el control remoto.
- Una tormenta o un teléfono inalámbrico que funcione en la proximidad puede provocar un funcionamiento incorrecto de la unidad. Apague el interruptor de suministro eléctrico principal o disyuntor y, a continuación, enciéndalo de nuevo. Pulse el botón ON/OFF en el control remoto para reiniciar.

▼ Operación de descongelamiento

Si la unidad exterior se congela durante el funcionamiento de calefacción, se iniciará el desescarche automáticamente (durante un período comprendido entre los 2 y los 10 minutos) para mantener la capacidad de calefacción.

- Los ventiladores de las unidades interior y exterior se detendrán durante el funcionamiento del modo desescarche.
- Durante la operación de descongelamiento, el agua descongelada se drenará desde la placa inferior de la unidad exterior.

▼ Capacidad de calefacción

Durante la operación de calefacción, el calor se absorbe desde el exterior y se introduce en la habitación. Este método de calefacción se conoce como sistema de la bomba de calor. Cuando la temperatura exterior es demasiado baja, se recomienda utilizar otro aparato de calefacción junto con el aparato de aire acondicionado.

▼ Condiciones de funcionamiento del aparato de aire acondicionado

Para un rendimiento óptimo, utilice el aparato de aire acondicionado de acuerdo con las siguientes condiciones de temperatura:

Operación de refrigeración	Temperatura exterior	: -15°C a 46°C (Temperatura de la válvula seca)
	Temperatura ambiente	: 21°C a 32°C (Temperatura de la válvula seca), 15°C to 24°C (Temperatura de la válvula húmeda)
PRECAUCIÓN Humedad relativa del ambiente: inferior al 80%. Si el aparato de aire acondicionado funciona en condiciones más extremas, puede que la superficie de la unidad forme condensación.		
Operación de calefacción	Temperatura exterior	: -15°C a 15°C (Temperatura de la válvula húmeda)
	Temperatura ambiente	: 15°C a 28°C (Temperatura de la válvula seca)

Si el aparato de aire acondicionado se utiliza fuera de las condiciones mencionadas, las funciones de protección de seguridad pueden ser útiles.

9 Instalación

No instale el aparato de aire acondicionado en las siguientes ubicaciones

- No instale el aparato en ningún lugar que se encuentre a menos de 1 m de distancia de un televisor, de un equipo de música o de una radio. Si la unidad se instala en tal lugar, el sonido que emite el aparato de aire acondicionado afectará al funcionamiento de estos aparatos.
- No instale el aparato de aire acondicionado junto a un dispositivo de alta frecuencia (como, por ejemplo, una máquina de coser o un aparato profesional de masajes); de no seguir esta indicación, el aparato de aire acondicionado podría funcionar de manera incorrecta.
- No instale el aparato de aire acondicionado en un lugar húmedo o grasoso, o en una ubicación donde se genere vapor, hollín o gas corrosivo.
- No instale el aparato de aire acondicionado en un lugar con elevado contenido salino, como una zona costera.
- No instale el aparato de aire acondicionado en un lugar donde se utilicen grandes cantidades de aceite para maquinaria.
- No instale el aparato de aire acondicionado en un lugar donde esté expuesto a fuertes vientos, como en una zona costera.
- No instale el aparato de aire acondicionado en un lugar donde se genere gas sulfuroso, como un balneario.
- No instale el aparato de aire acondicionado en una embarcación o en una grúa móvil.
- No instale el aparato de aire acondicionado en entornos ácidos o alcalinos (en zonas con géiseres o cerca de fábricas de componentes químicos, o si hay emisiones de combustión en la cercanía). Podría aparecer corrosión en el aluminio y en el tubo de cobre del intercambiador de calor.
- No instale el aparato de aire acondicionado cerca de obstáculos (como, por ejemplo, tubos de ventilación o equipamiento de iluminación) que interfieran con la descarga del aire. (El caudal turbulento podría afectar al rendimiento o desactivar ciertos dispositivos).
- No utilice el aire acondicionado para fines especiales, como conservar alimentos, instrumentos de precisión u objetos de arte, o donde se guarden animales reproductores o plantas en crecimiento. (Esto puede degradar la calidad de los materiales conservados).
- No instale el aparato de aire acondicionado sobre objetos que no puedan mojarse. (La condensación podría salir en forma de goteo de la unidad interior con humedades del 80% o superiores, o si se bloquea el puerto de desagüe).
- No instale el aparato de aire acondicionado en lugares en los que se utilicen disolventes orgánicos.
- No instale el aparato de aire acondicionado cerca de puertas o ventanas sometidas a aire exterior húmedo. Podría formarse condensación en el aparato de aire acondicionado.
- No instale el aparato de aire acondicionado en lugares en los que se utilicen aspersores especiales con frecuencia.

Preste atención al ruido y a las vibraciones

- No instale el sistema de aire acondicionado donde el ruido de la unidad exterior o el aire caliente de la salida de aire moleste a los vecinos.
- Instale el aparato de aire acondicionado sobre una base sólida y estable, que evite la transmisión de resonancias, del ruido provocado por el funcionamiento de la unidad y de vibraciones.
- Si una unidad interior está funcionando, podría escucharse un ligero ruido en el resto de unidades interiores que no están funcionando.

10 Especificaciones

Modelo	Nivel de potencia acústica (dBA)		Peso (kg)
	Refrigeración	Calefacción	
RAV-HM561BTP-E	*	*	23
RAV-HM801BTP-E	*	*	31
RAV-HM901BTP-E	*	*	41
RAV-HM1101BTP-E	*	*	41
RAV-HM1401BTP-E	*	*	41
RAV-HM1601BTP-E	*	*	41

* Menos de 70 dBA

Información de requisitos de diseño ecológico (Regulation (EU) 2016/2281)
<http://ecodesign.toshiba-airconditioning.eu/en>

Declaración de conformidad

Fabricante: Toshiba Carrier (Thailand) Co., Ltd.
144 / 9 Moo 5, Bangkadi Industrial Park, Tivanon Road, Tambol Bangkadi,
Amphur Muang, Pathumthani 12000, Thailand

Soporte TFC: TOSHIBA CARRIER EUROPE S.A.S
Route de Thil 01120 Montluel FRANCE

Por la presente declara que la máquina que se describe a continuación:

Denominación genérica: Aire acondicionado

Modelo / Tipo: RAV-HM561BTP-E, RAV-HM801BTP-E, RAV-HM901BTP-E,
RAV-HM1101BTP-E, RAV-HM1401BTP-E, RAV-HM1601BTP-E

Nombre comercial: Aparato de aire acondicionado Serie Digital Inverter/Serie Super Digital Inverter

Cumple con las disposiciones de la directiva Máquinas (Directive 2006/42/EC) y las normas de transposición al Derecho nacional

NOTA

Esta declaración pierde su validez si se introducen modificaciones técnicas o de explotación sin el consentimiento del fabricante.

Declaración de conformidad

Fabricante: Toshiba Carrier (Thailand) Co., Ltd.
144 / 9 Moo 5, Bangkadi Industrial Park, Tivanon Road, Tambol Bangkadi,
Amphur Muang, Pathumthani 12000, Thailand

Soporte TFC: TOSHIBA CARRIER UK LTD.
Porsham Close Belliver Industrial Estate Roborough Plymouth Devon
PL6 7DB United Kingdom

Por la presente declara que la máquina que se describe a continuación:

Denominación genérica: Aire acondicionado

Modelo / Tipo: RAV-HM561BTP-E, RAV-HM801BTP-E, RAV-HM901BTP-E,
RAV-HM1101BTP-E, RAV-HM1401BTP-E, RAV-HM1601BTP-E

Nombre comercial: Aparato de aire acondicionado Serie Digital Inverter/Serie Super Digital Inverter

Cumple con las disposiciones del Reglamento de Suministro de Maquinaria (Seguridad) de 2008

NOTA

Esta declaración pierde su validez si se introducen modificaciones técnicas o de explotación sin el consentimiento del fabricante.

Toshiba Carrier (Thailand) Co., Ltd.

144 / 9 Moo 5, Bangkadi Industrial Park, Tivanon Road, Tambol Bangkadi, Amphur Muang, Pathumthani 12000, Thailand

1116950288