

WORX NITRO

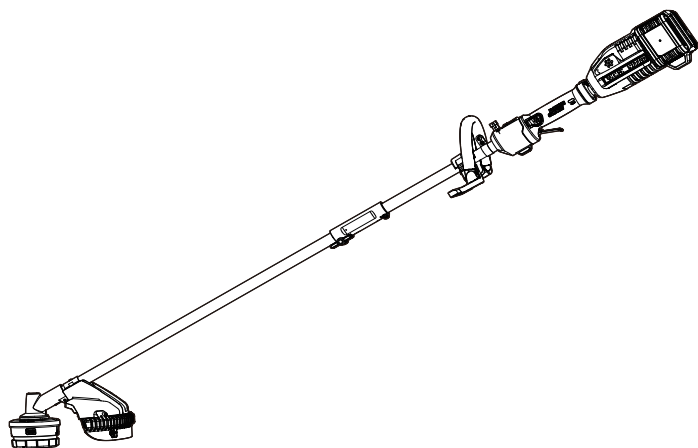

Cordless Grass Line Trimmer & Brushcutter, Attachment-Capable	EN	P08
Kabellose/r Grastrimmer/Motorsense, geeignet für Zubehör	D	P23
Coupe-bordure et débroussailluse sans fil, compatible avec différents accessoires	F	P41
Tabgliaerba a batteria a filo e decespugliatore, Supporto per accessori	I	P59
Cortacésped y desbrozadora sin cable, compatible con implementos	ES	P77
Aparador de relva com cordão sem fio e cortador de arbustos, com capacidade de fixação de acessórios	PT	P95
Snoerloze graskantentrimmer & borstelmaaier, opzetbaar	NL	P113
Ledningsfri græstrimmer og kratrydder. Vedhæftning - Effektivt	DK	P131
Trådløs gresslinjetrimmer og buskrydder, tilbehør kan kobles til	NOR	P147
Sladdlös grästrimmer och buskklippare med fäste	SV	P162
Akumulatorowa podkaszarka do trawy i krzewów, z możliwością mocowania	PL	P177
Χλοκοπτικό με νήμα μπαταρίας και θαμνοκοπτικό με δυνατότητα τοποθέτησης προσαρτημάτων	GR	P195
Vezeték nélküli funyíró és bozótvégó, alkalmas csatolásra	HU	P214
Motocoasă și mașină de tăiat arboret cu acumulator, cu dispozitiv de prindere accesorii	RO	P231
Bezšňurová strunová kosa & krovínorez, umožňující použití nástavcu	CZ	P248
Akumulátorový vyžinac trávy a krovínorez s možnosťou pripojenia	SK	P265
Brezlični rezalnik za travo in nitna kosa, z možnostjo nastavkov	SL	P282

WG186E.1 WG186E.92

Original Instruction	EN
Originalbetriebsanleitung	D
Notice originale	F
Istruzioni originali	I
Manual original	ES
Manual original	PT
Oorspronkelijke gebruiksaanwijzing	NL
Original brugsanvisning	DK
Original driftsinstruks	NOR
Bruksanvisning i original	SV
Instrukcja oryginalna	PL
ΜΕΤΑΦΡΑΣΗ ΤΩΝ ΠΡΩΤΟΤΥΠΩΝ ΟΔΗΓΙΩΝ	GR
Eredeti használati utasítás	HU
Instrucțiuni originale	RO
Původní návod k používání	CZ
Pôvodný návod na použitie	SK
Izvirna navodila	SL

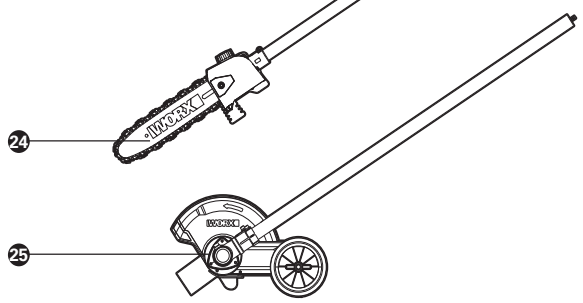
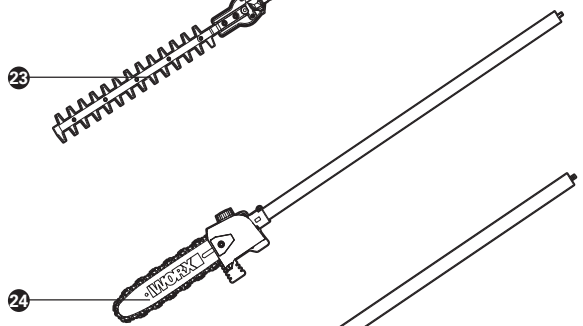
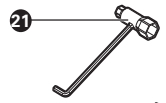
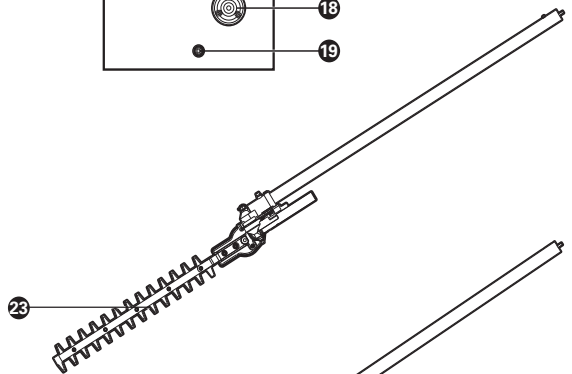
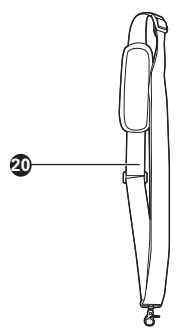
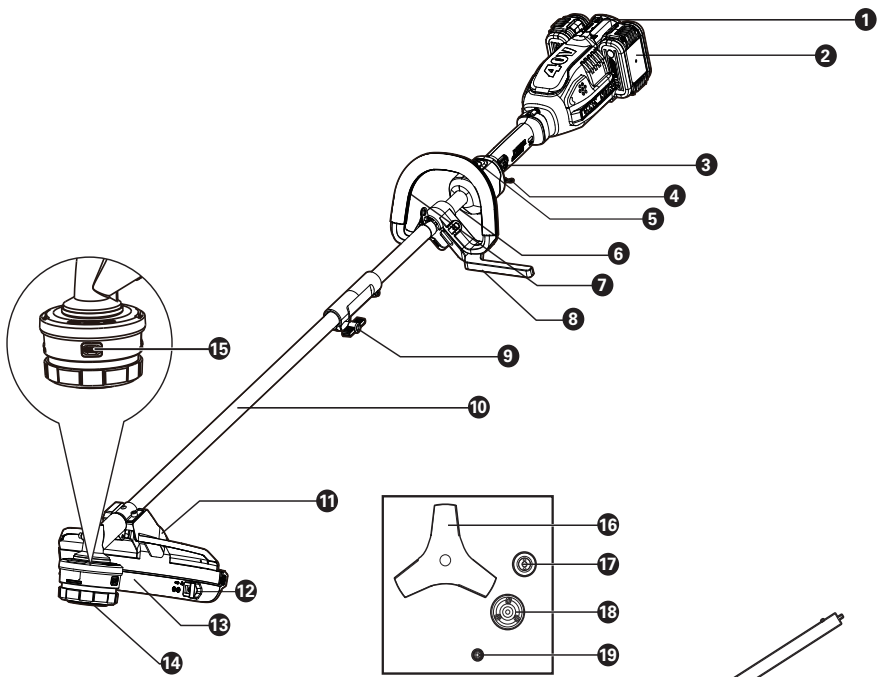

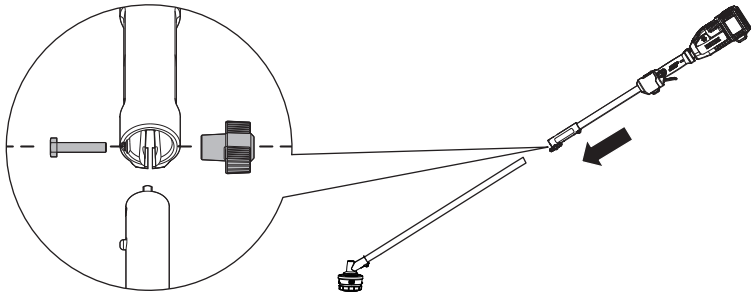
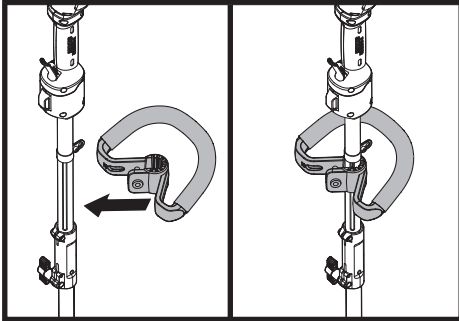
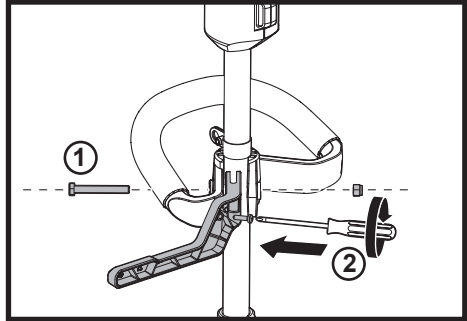
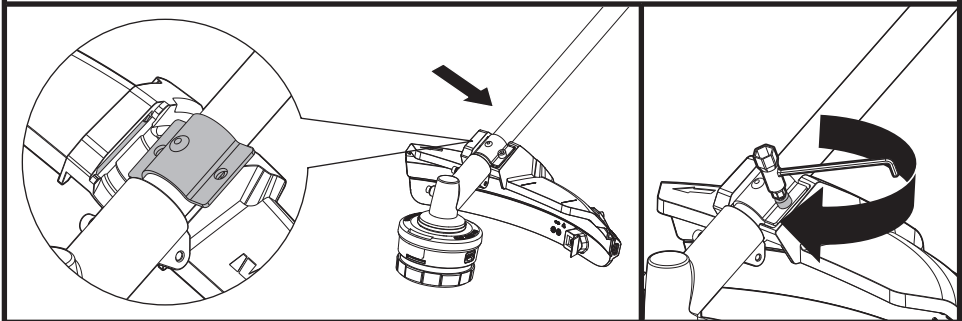
A**B1****B2****C**

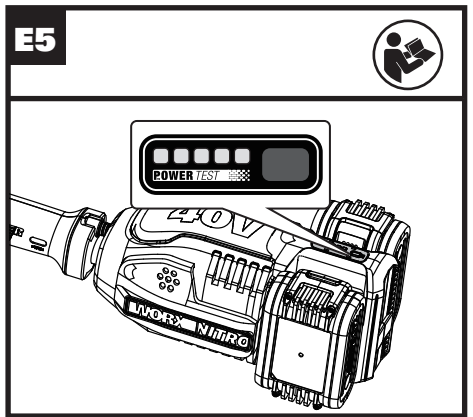
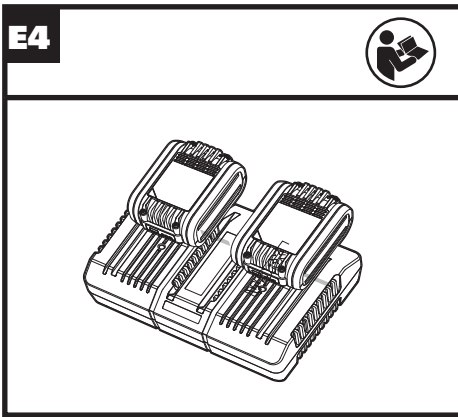
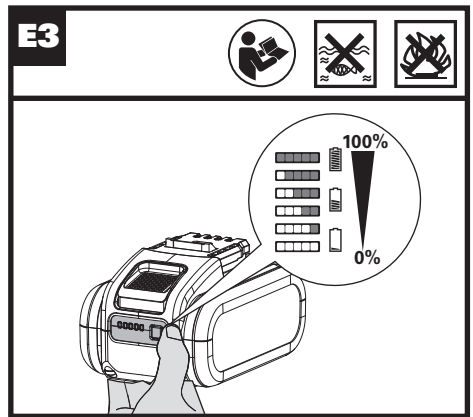
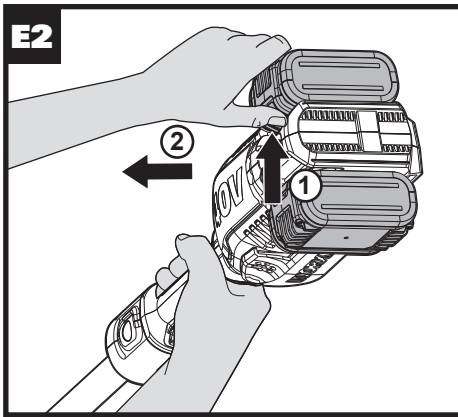
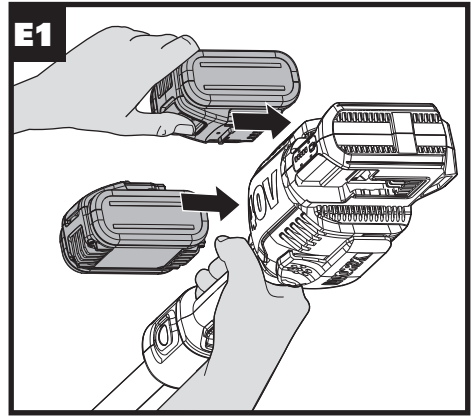
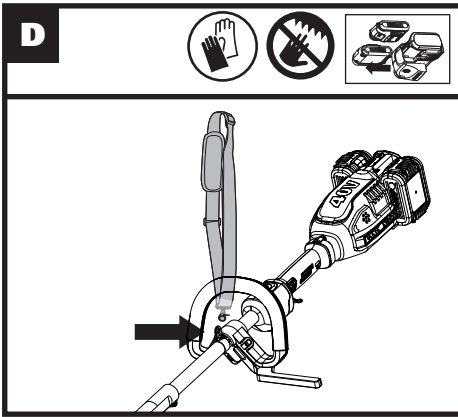

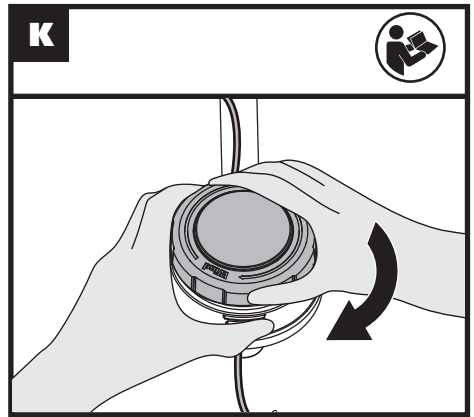
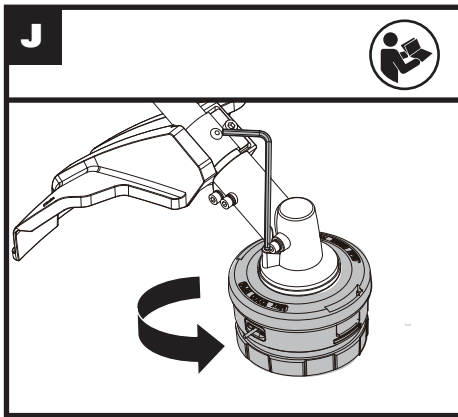
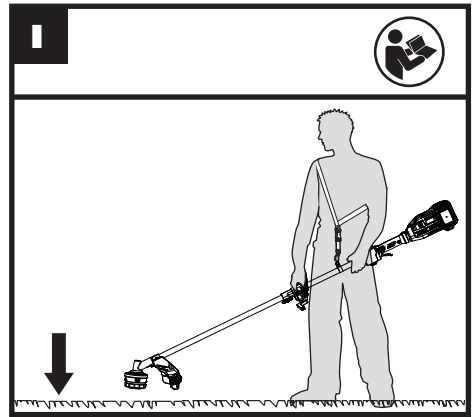
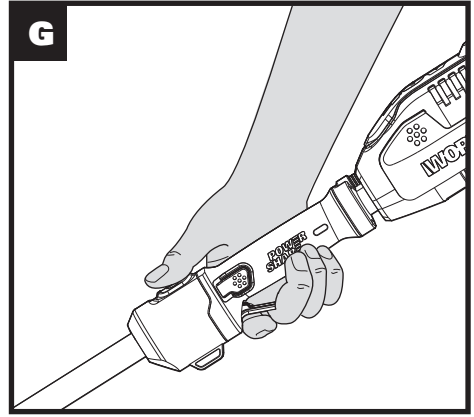
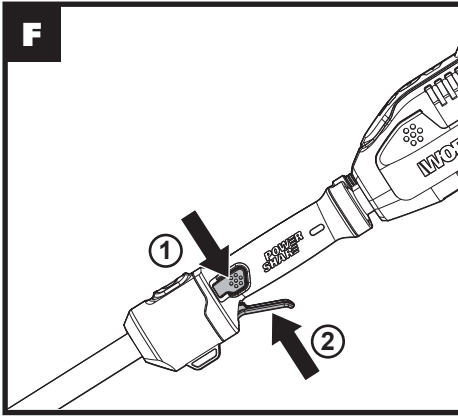

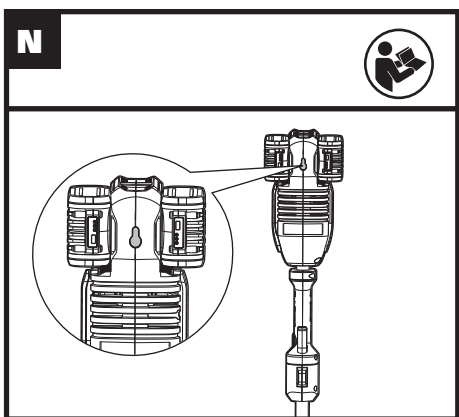
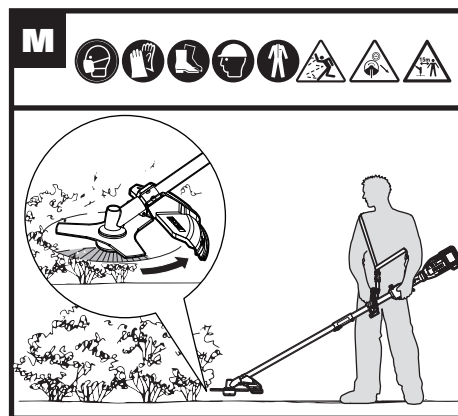
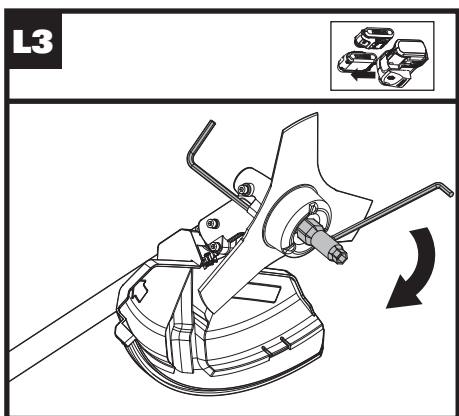
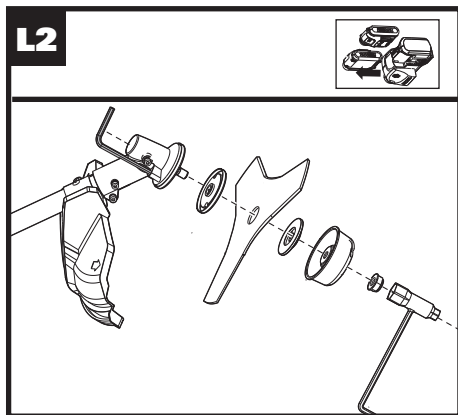
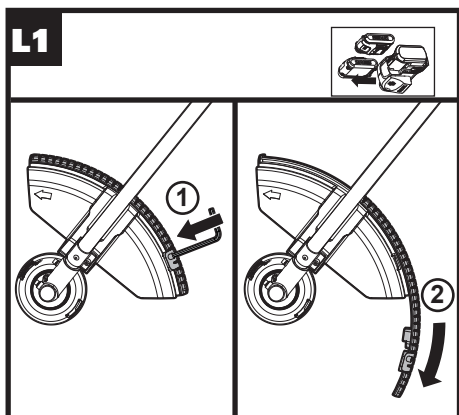

PRODUCT SAFETY GENERAL POWER TOOL SAFETY WARNINGS

 **WARNING** Read all safety warnings, instructions, illustrations and specifications provided with this power tool. *Failure to follow all instructions listed below may result in electric shock, fire and/or serious injury.*

Save all warnings and instructions for future reference.

The term "power tool" in the warnings refers to your mains-operated (corded) power tool or battery-operated (cordless) power tool.

1) Work area safety

- a) **Keep work area clean and well lit.** *Cluttered or dark areas invite accidents.*
- b) **Do not operate power tools in explosive atmospheres, such as in the presence of flammable liquids, gases or dust.** *Power tools create sparks which may ignite the dust or fumes.*

- c) **Keep children and bystanders away while operating a power tool.** *Distractions can cause you to lose control.*

2) Electrical safety

- a) **Power tool plugs must match the outlet. Never modify the plug in any way. Do not use any adapter plugs with earthed (grounded) power tools.** *Unmodified plugs and matching outlets will reduce risk of electric shock.*
- b) **Avoid body contact with earthed or grounded surfaces, such as pipes, radiators, ranges and refrigerators.** *There is an increased risk of electric shock if your body is earthed or grounded.*
- c) **Do not expose power tools to rain or wet conditions.** *Water entering a power tool will increase the risk of electric shock.*
- d) **Do not abuse the cord. Never use the cord for carrying, pulling or unplugging the power**

tool. Keep cord away from heat, oil, sharp edges or moving parts.

Damaged or entangled cords increase the risk of electric shock.

e) When operating a power tool outdoors, use an extension cord suitable for outdoor use. *Use of a cord suitable for outdoor use reduces the risk of electric shock.*

f) If operating a power tool in a damp location is unavoidable, use a residual current device (RCD) protected supply. *Use of an RCD reduces the risk of electric shock.*

3) Personal safety

a) Stay alert, watch what you are doing and use common sense when operating a power tool. Do not use a power tool while you are tired or under the influence of drugs, alcohol or medication. *A moment of inattention while operating power tools may result in serious personal injury.*

b) Use personal protective equipment. Always

wear eye protection.

Protective equipment such as dust mask, non-skid safety shoes, hard hat, or hearing protection used for appropriate conditions will reduce personal injuries.

c) Prevent unintentional starting. Ensure the switch is in the off-position before connecting to power source and/or battery pack, picking up or carrying the tool.

Carrying power tools with your finger on the switch or energising power tools that have the switch on invites accidents.

d) Remove any adjusting key or wrench before turning the power tool on. *A wrench or a key left attached to a rotating part of the power tool may result in personal injury.*

e) Do not overreach. Keep proper footing and balance at all times.

This enables better control of the power tool in unexpected situations.

f) Dress properly. Do not wear loose clothing or jewellery. Keep your

hair and clothing away from moving parts.

Loose clothes, jewellery or long hair can be caught in moving parts.

g) If devices are provided for the connection of dust extraction and collection facilities, ensure these are connected and properly used. *Use of dust collection can reduce dust-related hazards.*

h) Do not let familiarity gained from frequent use of tools allow you to become complacent and ignore tool safety principles. *A careless action can cause severe injury within a fraction of a second.*

4) Power tool use and care

a) Do not force the power tool. Use the correct power tool for your application. *The correct power tool will do the job better and safer at the rate for which it was designed.*

b) Do not use the power tool if the switch does not turn it on and off.

Any power tool that cannot be controlled with the switch is dangerous and must be repaired.

c) Disconnect the plug from the power source and/or remove the battery pack, if detachable, from the power tool before making any adjustments, changing accessories, or storing power tools.

Such preventive safety measures reduce the risk of starting the power tool accidentally.

d) Store idle power tools out of the reach of children and do not allow persons unfamiliar with the power tool or these instructions to operate the power tool. *Power tools are dangerous in the hands of untrained users.*

e) Maintain power tools and accessories. Check for misalignment or binding of moving parts, breakage of parts and any other condition that may affect the power tool's operation.

If damaged, have the power tool repaired before use. *Many accidents are caused by poorly maintained power tools.*

f) Keep cutting tools sharp and clean. *Properly maintained cutting tools with sharp cutting edges are less likely to bind and are easier to control.*

g) Use the power tool, accessories and tool bits etc. in accordance with these instructions, taking into account the working conditions and the work to be performed. *Use of the power tool for operations different from those intended could result in a hazardous situation.*

h) Keep handles and grasping surfaces dry, clean and free from oil and grease. *Slippery handles and grasping surfaces do not allow for safe handling and control of the tool in unexpected situations.*

5) Battery tool use and

care

a) Recharge only with the charger specified by the manufacturer. *A charger that is suitable for one type of battery pack may create a risk of fire when used with another battery pack.*

b) Use power tools only with specifically designated battery packs. *Use of any other battery packs may create a risk of injury and fire.*

c) When battery pack is not in use, keep it away from other metal objects, like paper clips, coins, keys, nails, screws or other small metal objects, that can make a connection from one terminal to another. *Shorting the battery terminals together may cause burns or a fire.*

d) Under abusive conditions, liquid may be ejected from the battery; avoid contact. If contact accidentally occurs, flush with water. If liquid contacts eyes, additionally seek medical help. *Liquid*

ejected from the battery may cause irritation or burns.

e) Do not use a battery pack or tool that is damaged or modified.

Damaged or modified batteries may exhibit unpredictable behaviour resulting in fire, explosion or risk of injury.

f) Do not expose a battery pack or tool to fire or excessive temperature.

Exposure to fire or temperature above 130 °C may cause explosion.

g) Follow all charging instructions and do not charge the battery pack or tool outside the temperature range specified in the instructions.

Charging improperly or at temperatures outside the specified range may damage the battery and increase the risk of fire.

6) Service

a) Have your power tool serviced by a qualified repair person using only identical

replacement parts.

This will ensure that the safety of the power tool is maintained.

b) Never service damaged battery packs.

Service of battery packs should only be performed by the manufacturer or authorized service providers.

BRUSH CUTTER SAFETY WARNINGS

1. Do not use the machine when the operator is tired, ill or under the influence of alcohol or other drugs.
2. Keep a firm footing and balance during operating. Use the harness provided.
3. Replace cutting blade if cracked, chipped, or damaged in any way. Be sure the blade is properly installed and securely fastened. Failure to do so can cause serious injury.
4. Keep away from cutting blade. Even after the motor has stopped, the cutting blade will continue to rotate for several seconds. Please wait until cutting blade has fully stopped

before putting the machine down or accessing the cutting area.

5. Switch off the machine when not cutting. Never leave the machine running when unattended.

GENERAL SAFETY WARNINGS

 **WARNING Read all safety warnings and all instructions.** *Failure to follow the warnings and instructions may result in electric shock, fire and/or serious injury.*

Save all warnings and instructions for future reference.

The appliance is only to be used with the power supply unit provided with the appliance.

IMPORTANT READ CAREFULLY BEFORE USE KEEP FOR FUTURE REFERENCE

Safe operating practices 1. Training

- a) Read the instructions carefully. Be familiar with

the controls and the correct use of the machine.

- b) Never allow children, persons with reduced physical, sensory or mental capabilities or lack of experience and knowledge or people unfamiliar with these instructions to use the machine, local regulations may restrict the age of the operator.
- c) Keep in mind that the operator or user is responsible for accidents or hazards occurring to other people or their property.

2. Preparation

- a) Before use, always visually inspect the machine for damaged, missing or misplaced guards or shields.
- b) Never operate the machine while people, especially children, or pets are nearby.

3. Operation

- a) Wear eye protection, long trousers and stout shoes at all times while operating the machine.
- b) Avoid using the machine in bad weather conditions especially when there is a

- risk of lightning.
- c) Use the machine only in daylight or good artificial light.
 - d) Never operate the machine with damaged guards or shields or without guards or shields in place.
 - e) Switch on the motor only when the hands and feet are away from the cutting means.
 - f) Always disconnect the machine from the power supply (e.g. remove the battery pack from the machine)
 - 1) whenever the machine is left unattended;
 - 2) before clearing a blockage;
 - 3) before checking, cleaning or working on the machine;
 - 4) after striking a foreign object;
 - 5) whenever the machine starts vibrating abnormally.
 - g) Take care against injury to feet and hands from the cutting means.
 - h) Always ensure that the ventilation openings are kept clear of debris.
 - i) Never fit metal cutting elements.
 - j) Always be sure of your footing on slopes.
 - k) Walk, never run.
 - l) Not overreach and keep the balance at all times.
 - m) Not to touch moving hazardous parts before removing the battery pack from the machine and the moving hazardous parts have come to a complete stop.

4. Maintenance and storage

- a) Disconnect the machine from the power supply (e.g. remove the battery pack from the machine) before carrying out maintenance or cleaning work.
- b) Use only the manufacturer's recommended replacement parts and accessories.
- c) Inspect and maintain the machine regularly. Have the machine repaired only by an authorized repairer.
- d) When not in use, store the machine out of the reach of children.

SAFETY WARNINGS FOR BATTERY PACK

a) Do not dismantle, open or shred cells or battery pack.

b) Do not short-circuit a battery pack. Do not store battery packs haphazardly in a box or drawer where they may short-circuit each other or be short-circuited by conductive materials.

When battery pack is not in use, keep it away from other metal objects, like paper clips, coins, keys, nails, screws or other small metal objects, that can make a connection from one terminal to another. Shorting the battery terminals together may cause burns or a fire.

c) Do not expose battery pack to heat or fire. Avoid storage in direct sunlight.

d) Do not subject battery pack to mechanical shock.

e) In the event of battery leaking, do not allow the liquid to come into contact with the skin or eyes. If contact

has been made, wash the affected area with copious amounts of water and seek medical advice.

f) Seek medical advice immediately if a cell or battery pack has been swallowed.

g) Keep battery pack clean and dry.

h) Wipe the battery pack terminals with a clean dry cloth if they become dirty.

i) Battery pack needs to be charged before use. Always refer to this instruction and use the correct charging procedure.

j) Do not maintain battery pack on charge when not in use.

k) After extended periods of storage, it may be necessary to charge and discharge the battery pack several times to obtain maximum performance.

l) Battery pack gives its best performance when it is operated at normal room temperature (20 °C ± 5 °C).

m) When disposing of battery packs, keep battery packs of different electrochemical systems separate from each other.

n) Recharge only with the charger specified by WorxNITRO. Do not use any charger other than that specifically provided for use with the equipment. A charger that is suitable for one type of battery pack may create a risk of fire when used with another battery pack.

o) Do not use any battery pack which is not designed for use with the equipment.

p) Keep battery pack out of the reach of children.

q) Retain the original product literature for future reference.

r) Remove the battery from the equipment when not in use.

s) Dispose of properly.

t) Do not mix cells of different manufacture, capacity, size or type within a device.











u) Do not remove battery

pack from its original packaging until required for use.

v) Observe the plus (+) and minus (-) marks on the battery and ensure correct use.

SYMBOLS

	To reduce the risk of injury, user must read instruction manual
	Wear dust mask
	Wear protective gloves
	Wear protective footwear
	Wear head protection
	Wear protective clothing
	Keep bystanders away
	Wear eye and ear protection
	Do not expose to rain

	The distance between the machine and bystanders shall be at least 15 m
	Beware of thrown objects
	Beware of blade thrust
	Waste electrical products must not be disposed of with household waste. Please recycle where facilities exist. Check with your local authorities or retailer for recycling advice.
 Li-Ion 	Li-Ion battery This product has been marked with a symbol relating to 'separate collection' for all battery packs and battery pack. It will then be recycled or dismantled in order to reduce the impact on the environment. Battery packs can be hazardous for the environment and for human health since they contain hazardous substances.
	Do not burn
	Batteries may enter water cycle if disposed improperly, which can be hazardous for ecosystem. Do not dispose of waste batteries as unsorted municipal waste.
	Make sure the battery is removed prior to changing accessories.
	Trimming

COMPONENT LIST

1. BATTERY INDICATOR LIGHT
2. BATTERY PACK *
3. LOCK-OFF BUTTON

4. SWITCH TRIGGER
5. ECO BUTTON
6. UPPER SHAFT
7. AUXILIARY HANDLE
8. SAFETY-STOP HANDLE
9. LOCKING KNOB
10. LOWER SHAFT
11. SAFETY GUARD
12. LINE CUTTER
13. SKIRT
14. TRIMMER HEAD (BUMP HEAD)
15. RELEASE TAB
16. BRUSH-CUTTER BLADE
17. WASHER
18. BLADE HOUSING
19. LOCK-NUT
20. SHOULDER STRAP
21. WRENCH
22. HEX KEY
23. POLE HEDGE TRIMMER ATTACHMENT*
24. POLE SAW ATTACHMENT *
25. EDGER ATTACHMENT *

* Not all the accessories illustrated or described are included in standard delivery.

TECHNICAL DATA

Type Designation: **WG186E.1 WG186E.92**
(1-designation of machinery, representative of Cordless Grass Trimmer/ Brush Cutter)

	WG186E.1	WG186E.92
Voltage	40V  MAX (2x20V MAX) **	
No load speed	6000/min	
Cutting Diameter for grass trimmer	38cm	
Cutting diameter for brush cutter blade	25cm	
Line Diameter	2 x2.4mm	

Line length	2 x3m	
Battery type	Lithium-ion	/
Battery Model	WA3014 (4.0Ah)	/
Charger Model	WA3883	/
Charging time (approx.)		
Battery pack: 4.0Ah (1pc)	1 hr	/
4.0Ah (2pcs)	2 hrs	
Machine Weight	5.5kg	4.1kg

**Voltage measured without workload. Initial battery voltage reaches maximum of 20 volts. Nominal voltage is 18 volts.

FOR GRASS TRIMMER: NOISE INFORMATION

A weighted sound pressure $L_{pA} = 81.5\text{dB(A)}$

K_{pA} 1.93dB(A)

A weighted sound power $L_{wA} = 94.4\text{dB(A)}$

K_{wA} 1.93dB(A)

Wear ear protection



VIBRATION INFORMATION

Typical weighted vibration $a_h = 2.822\text{m/s}^2$

Uncertainty $K = 1.5\text{m/s}^2$

The declared vibration total value may be used for comparing one tool with another, and may also be used in a preliminary assessment of exposure.

WARNING: The vibration emission value during actual use of the power tool can differ from the declared value depending on the ways in which the tool is used dependant on the following examples and other variations on how the tool is used:
How the tool is used and the materials being cut or drilled.
The tool being in good condition and well maintained
The use the correct accessory for the tool and ensuring it is sharp and in good condition.
The tightness of the grip on the handles and if any anti vibration accessories are used.
And the tool is being used as intended by its design and these instructions.

This tool may cause hand-arm vibration syndrome if its use is not adequately managed

WARNING: To be accurate, an estimation of exposure level in the actual conditions of use should also take account of all parts of the operating cycle such as the times when the tool is switched off and when it is running idle but not actually doing the job. This may significantly reduce the exposure level over the total working period.
Helping to minimise your vibration exposure risk.
ALWAYS use sharp chisels, drills and blades
Maintain this tool in accordance with these instructions and keep well lubricated (where appropriate)
If the tool is to be used regularly then invest in anti vibration accessories.
Plan your work schedule to spread any high vibration tool use across a number of days.

FOR BRUSH CUTTER: NOISE INFORMATION

A weighted sound pressure $L_{pA} = 72.53\text{dB(A)}$

K_{pA} 3dB(A)

A weighted sound power $L_{wA} = 92.53\text{dB(A)}$

K_{wA} 3dB(A)

Wear ear protection

VIBRATION INFORMATION

Vibration total values (tri-ax vector sum) determined according to EN 62841:

Vibration emission value: $a_h = 2.673\text{m/s}^2$

Uncertainty $K = 1.5\text{m/s}^2$

The declared vibration total value and the declared noise emission value have been measured in accordance with a standard test method and may be used for comparing one tool with another.

The declared vibration total value and the declared noise emission value may also be used in a preliminary assessment of exposure.

WARNING: The vibration and noise emissions during actual use of the power tool can differ from the declared value depending on the ways in which the tool is used especially what kind of workpiece is processed dependant on the following examples and other variations on how the tool is used:
How the tool is used and the materials being cut or drilled.
The tool being in good condition and well maintained.
The use of the correct accessory for the tool and ensuring it is sharp and in good condition.
The tightness of the grip on the handles and if any anti vibration and noise accessories are used.
And the tool is being used as intended by its design and these instructions.

This tool may cause hand-arm vibration syndrome if its use is not adequately managed.

⚠ WARNING: To be accurate, an estimation of exposure level in the actual conditions of use should also take account of all parts of the operating cycle such as the times when the tool is switched off and when it is running idle but not actually doing the job. This may significantly reduce the exposure level over the total working period.
 Helping to minimise your vibration and noise exposure risk. Always use sharp chisels, drills and blades. Maintain this tool in accordance with these instructions and keep well lubricated (where appropriate). If the tool is to be used regularly then invest in anti vibration and noise accessories.
 Plan your work schedule to spread any high vibration tool use across a number of days.

ACCESSORIES

	WG186E.1	WG186E.92
Battery pack (WA3014)	2	/
Charger (WA3883)	1	/
Spool	1	1
Safety guard	1	1
Brush cutter blade	1	1
Pole hedge trimmer attachment (WA0220)	/	/
Pole saw attachment (WA0222)	/	/
Edger attachment (WA0223)	/	/
Shoulder strap	1	1
Hex key	1	1
Wrench	1	1

We recommend that you purchase your accessories listed in the above list from the same store that sold you the lawn trimmer. Refer to the accessory packaging for further details. Store personnel can assist you and offer advice.

ASSEMBLY & OPERATION

📖 NOTE: Before using the tool, read the instruction book carefully.

Action	Figure
Assembly	

Assembling the Trimmer Shaft Insert the screw into the hole, then tighten the locking knob	See Fig. A
Assembling the Auxiliary Handle and Safety-stop Handle	See Fig. B1, B2
Assembling the Safety Guard Insert the metal bracket into the slot on the safety guard, then secure the guard in place using the screw and hex key.	See Fig. C
Assembling the Shoulder Strap	See Fig. D
Installing and Removing the Battery Pack NOTE: <ul style="list-style-type: none"> • This machine will only run when 2 batteries are installed. It is recommended to use the same two batteries and charge the two batteries at the same time. • When two batteries are used with different amp hours or charge level, the machine will run to the lowest common denominator. • It is recommended that using 4.0Ah or above battery pack for better performance and longer run time. 	See Fig. E1, E2
Checking the battery charge condition NOTE: Fig. E3 only applies for the battery pack with battery indicator light.	See Fig. E3
Charging the battery pack NOTE: <ul style="list-style-type: none"> • The batteries are shipped uncharged. Each battery must be fully charged before the first use. • Always fully charge the two batteries at same time. More details can be found in charger's manual. 	See Fig. E4
Battery power indicator on the machine See details in BATTERY STATUS section	See Fig. E5
Operation To start ⚠ WARNING! The cutting head continues to rotate after the trimmer has been switched off; wait until it has completely stopped then lay down the tool. Press the lock-off button first, then press the switch trigger to start the machine.	See Fig. F

ECO Speed For longer run time, press the ECO button and switch trigger, then your machine will operate at a low speed.	See Fig. G
Trimming	See Fig. H
Bump feed	See Fig. I
Assembling and removing the trimmer head Insert the hex key into the hole and rotate the trimmer head until it stops in a locked position. Then, rotate counterclockwise to remove it, and clockwise to assemble it.	See Fig. J
Winding the trimmer line NOTE: The spool must be wound while inside the trimmer head. The spool cannot be wound with line, then installed into the trimmer head.	See Fig. K
Assembling the brush cutter blade Remove the trimmer head and the skirt before assembling the brush cutter blade. Insert the hex key into the hole. Place the brush-cutter blade on top of the spacer, place washer on top of the brush-cutter blade, place blade housing over washer. After that, use the wrench to tighten the lock-nut.	See Fig. L1, L2, L3
Cutting	See Fig. M

Battery power indicator status	Battery condition
Five green lights (■ ■ ■ ■ ■) are illuminated.	The two batteries are in a highly charged condition.
Two, three or four green lights are illuminated.	The two batteries have a remaining charge. The more lights are illuminated, the more battery capacity.
Only one green light (■ □ □ □ □) is illuminated.	At least one battery is almost depleted and needs to be charged.
No light is illuminated.	At least one battery is not fully installed or battery may be defective.
Only one light is flashing twice per cycle.	At least one battery is over discharged (please refer to the battery charge condition), please recharge the two batteries at once before use again or storage.
Only one light is flashing three times per cycle.	At least one battery is hot, wait for them cool down before start again.
Only one light is flashing four times per cycle.	The machine is over load. Raise the cutting height or push slowly.

ATTACHMENT-CAPABLE ACCESSORIES

The below attachment accessories are sold separately to convert the grass trimmer into a tool for various applications.

1. Pole hedge trimmer attachment (WA0220)
This attachment is intended for cutting and trimming hedges and bushes in domestic use.
2. Pole saw attachment (WA0222)
This attachment is intended for sawing of trees, tree trunks, branches, limbs, etc. Cuts can be sawed with or across the grain. This product is not suitable for sawing mineral materials.
3. Edger attachment (WA0223)
This attachment is intended for edging around walkways, driveways, flower beds, etc.

BATTERY STATUS (See Fig. E5)

Before starting or after use, press the button beside the power indicator light on the machine to check the battery capacity. During operation, the battery capacity will be indicated automatically by the battery power indicator.

The indicator constantly senses and displays the battery condition as follows.

For the machine with 2 battery packs with different power, the power indicator light displays the battery condition with the lower one of the two batteries.

OPERATION INSTRUCTIONS



WARNING! The charger and battery pack are specially designed to work together so do not attempt to use any other devices. Never insert or allow metallic objects into your charger or battery pack connections because of an electrical failure and hazard will occur.

1. Bump-line feed system (See Fig. I)

The trimmer is equipped with a bump-line system. Just bump the trimmer head while the machine is running, new line will feed out.

2. Winding the trimmer line (See Fig. K)

Insert the replacement line through the eyelet and feed it through the other side. Ensure both ends of the line are even on each end of the trimmer head (max 3m) and cut the line. Turn the dial clockwise to wind the line around the spool until about 19cm remains on either side.

STORING YOUR GRASS TRIMMER



**Always remove the battery pack from your trimmer after use.
To store your GRASS trimmer**

The trimmer is provided with a hanging slot for storing the trimmer on the wall. (See Fig. N)
Store in a dry place where the trimmer and battery can be protected from damage.

MAINTENANCE



**Always remove the battery pack from your trimmer after use.
Always check the product prior to being used for any damage.**

After use, disconnect the battery from the tool and check for damage.
Your power tool requires no additional lubrication or maintenance. There are no user serviceable parts in your power tool. Never use water or chemical cleaners to clean your power tool. Wipe clean with a dry cloth. Always store your power tool in a dry room temperature location. Keep the motor ventilation slots clean. Keep all working controls free of dust.

FOR BATTERY TOOLS

The ambient temperature range for the use and storage of tool and battery is 0°C-45°C (32°F-113°F).

The recommended ambient temperature range for the charging system during charging is 0°C-40°C (32°F-104°F).

ENVIRONMENTAL PROTECTION



Waste electrical products must not be disposed of with household waste. Please recycle where facilities exist. Check with your local authorities or retailer for recycling advice.

21

TROUBLESHOOTING

The following table gives problems and actions that you can perform if your machine does not operate correctly.



Warning: Switch the machine off and remove the battery prior to any troubleshooting.

Problems	Possible Causes	Corrective Action
Trimmer fails to operate.	Battery discharged. Battery too hot/cold. Motor is broken. Internal wiring of machine damaged.	Recharge battery; also see the content in charger manual. Allow to cool/warm. Contact Service Agent. Contact Service Agent.
Trimmer runs intermittently	Motor is broken. Battery not fully charged. On/Off switch defective.	Contact Service Agent. Recharge battery. Contact Service Agent.
Excessive vibrations/noise.	Machine defective. Line spool is not wound well.	Contact Service Agent. Rewind the line. See "To fit spool and line assembly."
Cutting time per battery charge too short.	Battery has not been used for long period or only charged for short term. Grass too high. Battery defective.	Fully charge battery; also see the content in charger manual. Cut in stages. Replace the battery.

Machine does not cut.	Line broken. Battery not fully charged. Motor is broken (speed is too low). Grass entangled around cutting head.	Replace the line. Recharge battery; also see the content in charger manual Contact Service Agent. Remove grass.
Continuous lighting of the battery charge indicator. No charging procedure possible.	Battery not (properly) inserted. Battery contacts contaminated. Battery defective.	Properly insert battery into battery charger. Clean the battery contacts or replace the battery. Replace the battery.
Battery charge indicator does not light up.	Plug of battery charger not plugged in (properly). Socket outlet, mains cable or battery charger defective.	Insert mains plug (fully) into the socket outlet. Check the mains voltage; have the battery charger checked by an authorized after-sales service agent.

DECLARATION OF CONFORMITY

We,
POSITEC Germany GmbH
Grüner Weg 10, 50825 Cologne, Germany

Declare that the product
Description **Cordless Grass Trimmer/ Brush Cutter**
Type **WG186E.1 WG186E.92 (1-designation of machinery, representative of Cordless Grass Trimmer/ Brush Cutter)**
Function **cutting grass and similar soft vegetation and for trimming grass edges/ cutting shrub**

Complies with the following Directives:
2006/42/EC
2014/30/EU
2011/65/EU&(EU)2015/863
2000/14/EC amended by 2005/88/EC

For grass trimmer:
2000/14/EC amended by 2005/88/EC:
- Conformity Assessment Procedure as per **Annex VI**
- Measured Sound Power Level **94.4 dB (A)**
- Declared Guaranteed Sound Power Level **96 dB (A)**

The notified body involved
Name: **TÜV SÜD Industrie Service GmbH**
Address: **Westendstraße 199, 80686 München, Germany**

For brush cutter:
2000/14/EC amended by 2005/88/EC:
- Conformity Assessment Procedure as per **Annex V**
- Measured Sound Power Level **92.53dB(A)**
- Declared Guaranteed Sound Power Level **96 dB(A)**

Standards conform to
EN 60335-1
EN 50636-2-91

EN 62233
EN ISO 3744
EN 55014-1
EN 55014-2
EN 62841-1
EN ISO 11806-1

The person authorized to compile the technical file,
Name Marcel Filz
Address Positec Germany GmbH
Grüner Weg 10, 50825 Cologne, Germany



2020/01/18
Allen Ding
Deputy Chief Engineer, Testing & Certification
Positec Technology (China) Co., Ltd
18, Dongwang Road, Suzhou Industrial
Park, Jiangsu 215123, P. R. China

Cordless Grass Line Trimmer & Brushcutter, Attachment-Capable

EN

PRODUKTSICHERHEIT ALLGEMEINE SICHERHEITSHINWEISE FÜR ELEKTROWERKZEUGE



WARNUNG! Machen Sie sich mit allen Sicherheitswarnungen, Anweisungen, Abbildungen und Spezifikationen vertraut, die mit diesem Elektrowerkzeug geliefert werden. Die Nichtbeachtung der unten aufgeführten Anweisungen kann in elektrischen Schlägen, Feuer und/oder schweren Verletzungen resultieren.

Bewahren Sie alle Sicherheitshinweise und Anweisungen für die Zukunft auf.

Der in den Sicherheitshinweisen verwendete Begriff „Elektrowerkzeug“ bezieht sich auf akkubetriebene Elektrowerkzeuge (ohne Netzkabel).

1) Arbeitsplatzsicherheit

a) Halten Sie Ihren Arbeitsbereich sauber und gut beleuchtet. Unordnung

oder unbeleuchtete Arbeitsbereiche können zu Unfällen führen.

b) Arbeiten Sie mit dem Elektrowerkzeug nicht in explosionsgefährdeter Umgebung, in der sich brennbare Flüssigkeiten, Gase oder Stäube befinden. Elektrowerkzeuge erzeugen Funken, die den Staub oder die Dämpfe entzünden können.

c) Halten Sie Kinder und andere Personen während der Benutzung des Elektrowerkzeugs fern. Bei Ablenkung können Sie die Kontrolle über das Gerät verlieren.

2) Elektrische Sicherheit

a) Der Anschlussstecker des Elektrowerkzeuges muss in die Steckdose passen. Der Stecker darf in keiner Weise verändert werden. Verwenden Sie keine Adapterstecker gemeinsam mit schutzgeerdeten Elektrowerkzeugen. Unveränderte Stecker

und passende Steckdosen verringern das Risiko eines elektrischen Schlages.

b) Vermeiden Sie Körperkontakt mit geerdeten Oberflächen wie von Rohren, Heizungen, Herden und Kühlschränken. Es besteht ein erhöhtes Risiko durch elektrischen Schlag, wenn Ihr Körper geerdet ist.

c) Halten Sie Elektrowerkzeuge von Regen oder Nässe fern. Das Eindringen von Wasser in ein Elektrowerkzeug erhöht das Risiko eines elektrischen Schlages.

d) Zweckentfremden Sie das Kabel nicht, um das Elektrowerkzeug zu tragen, aufzuhängen oder um den Stecker aus der Steckdose zu ziehen. Halten Sie das Kabel fern von Hitze, Öl, scharfen Kanten oder sich bewegenden Geräteteilen. Beschädigte oder verwickelte Kabel erhöhen das Risiko eines elektrischen Schlages.

e) Wenn Sie mit einem Elektrowerkzeug

im Freien arbeiten, verwenden Sie nur Verlängerungskabel, die auch für den Außenbereich geeignet sind. Die Anwendung eines für den Außenbereich geeigneten Verlängerungskabels verringert das Risiko eines elektrischen Schlages.

f) Wenn der Betrieb des Elektrowerkzeuges in feuchter Umgebung nicht vermeidbar ist, verwenden Sie einen Fehlerstromschutzschalter. Der Einsatz eines Fehlerstromschutzschalters vermindert das Risiko eines elektrischen Schlages.

3) Sicherheit von Personen

a) Seien Sie aufmerksam, Achten Sie darauf, was Sie tun, und gehen Sie mit Vernunft an die Arbeit mit einem Elektrowerkzeug. Benutzen Sie kein Elektrowerkzeug, wenn Sie müde sind oder unter dem Einfluss von Drogen, Alkohol

oder Medikamenten stehen. Ein Moment der Unachtsamkeit beim Gebrauch des Elektrowerkzeuges kann zu ernsthaften Verletzungen führen.

b) Tragen Sie persönliche Schutzausrüstung und immer eine Schutzbrille.

Das Tragen persönlicher Schutzausrüstung, wie Staubmaske, rutschfeste Sicherheitsschuhe, Schutzhelm oder Gehörschutz, je nach Art und Einsatz des Elektrowerkzeuges, verringert das Risiko von Verletzungen.

c) Vermeiden Sie eine unbeabsichtigte Inbetriebnahme. Vergewissern Sie sich, dass das Elektrowerkzeug ausgeschaltet ist, bevor Sie es an den Akku anschließen, es aufnehmen oder tragen.

Wenn Sie beim Tragen des Elektrowerkzeuges den Finger am Schalter haben oder das Gerät eingeschaltet an die Stromversorgung

anschließen, kann dies zu Unfällen führen.

d) Entfernen Sie Einstellwerkzeuge oder Schraubenschlüssel, bevor Sie das Elektrowerkzeug einschalten.

Ein Werkzeug oder Schlüssel, der sich in einem drehenden Geräteteil befindet, kann zu Verletzungen führen.

e) Vermeiden Sie eine abnormale Körperhaltung. Sorgen Sie für einen sicheren Stand und halten Sie jederzeit das Gleichgewicht.

Dadurch können Sie das Elektrowerkzeug in unerwarteten Situationen besser kontrollieren.

f) Tragen Sie geeignete Kleidung. Tragen Sie keine weite Kleidung oder Schmuck.

Halten Sie Haare und Kleidung fern von sich bewegenden Teilen. *Lockere Kleidung, Schmuck oder lange Haare können von sich bewegenden Teilen erfasst werden.*

g) Wenn Staubabsaug- und -auffangeinrichtungen montiert werden können, vergewissern Sie sich, dass diese angeschlossen sind und richtig verwendet werden. Verwendung einer Staubabsaugung kann Gefährdungen durch Staub verringern.

h) Vermeiden Sie, durch die häufige Nutzung des Werkzeugs in einen Trott zu verfallen und Prinzipien für die Werkzeugsicherheit zu ignorieren. *Eine unachtsame Aktion kann im Bruchteil einer Sekunde zu schweren Verletzungen führen.*

4) Verwendung und Behandlung des Elektrowerkzeuges

a) Überlasten Sie das Gerät nicht. Verwenden Sie für Ihre Arbeit das dafür bestimmte Elektrowerkzeug. Mit dem passenden Elektrowerkzeug arbeiten Sie besser und sicherer im angegebenen Leistungsbereich.

b) Benutzen Sie kein Elektrowerkzeug, dessen Schalter defekt ist. Ein Elektrowerkzeug, das sich nicht mehr ein- oder ausschalten lässt, ist gefährlich und muss repariert werden.

c) Klemmen Sie den Stecker von der Stromversorgung ab und/oder entfernen Sie den Akku (falls abnehmbar) aus dem Elektrowerkzeug, bevor Sie Geräteeinstellungen vornehmen, Zubehörteile wechseln oder das Gerät weglegen. Diese Vorsichtsmaßnahme verhindert den unbeabsichtigten Start des Elektrowerkzeuges.

d) Bewahren Sie unbenutzte Elektrowerkzeuge außerhalb der Reichweite von Kindern auf. Lassen Sie Personen das Gerät nicht benutzen, die mit diesem nicht vertraut sind oder diese Anweisungen nicht gelesen haben.

Elektrowerkzeuge sind gefährlich, wenn Sie von unerfahrenen Personen benutzt werden.

e) Warten Sie die Elektrowerkzeuge und Zubehör. Kontrollieren Sie, ob bewegliche Teile einwandfrei funktionieren und nicht klemmen, ob Teile gebrochen oder so beschädigt sind, dass die Funktion des Elektrowerkzeuges beeinträchtigt ist. Lassen Sie beschädigte Teile vor dem Einsatz des Gerätes reparieren. Viele Unfälle haben ihre Ursache in schlecht gewarteten Elektrowerkzeugen.

f) Halten Sie Schneidwerkzeuge scharf und sauber. Sorgfältig gepflegte Schneidwerkzeuge mit scharfen Schneidkanten verklemmen sich weniger und sind leichter zu führen.

g) Verwenden Sie Elektrowerkzeug, Zubehör, Einsatzwerkzeuge usw. entsprechend

diesen Anweisungen. Berücksichtigen Sie dabei die Arbeitsbedingungen und die auszuführende Tätigkeit. Der Gebrauch von Elektrowerkzeugen für andere als die vorgesehenen Anwendungen kann zu gefährlichen Situationen führen.

h) Halten Sie die Griffe trocken, sauber und frei von Öl und Fett. *Rutschige Griffe und Oberflächen unterbinden die sichere Bedienbarkeit und Kontrolle über das Werkzeug in unerwarteten Situationen.*

5) Verwendung und Behandlung des Akkuwerkzeugs

a) Laden Sie die Akkus nur in Ladegeräten auf, die vom Hersteller empfohlen werden. Für ein Ladegerät, das für eine bestimmte Art von Akkus geeignet ist, besteht Brandgefahr, wenn es mit anderen Akkus verwendet wird.

b) Verwenden Sie nur die

**dafür vorgesehenen
Akkus in den
Elektrowerkzeugen.**

Der Gebrauch von
anderen Akkus kann
zu Verletzungen und
Brandgefahr führen.

- c) Halten Sie den nicht
benutzten Akku fern
von Büroklammern,
Münzen, Schlüsseln,
Nägeln, Schrauben
oder anderen kleinen
Metallgegenständen,
die eine Überbrückung
der Kontakte
verursachen könnten.**

Ein Kurzschluss zwischen
den Akkukontakten kann
Verbrennungen oder Feuer
zur Folge haben.

- d) Bei falscher Anwendung
kann Flüssigkeit aus
dem Akku austreten.
Vermeiden Sie den
Kontakt damit. Bei
zufälligem Kontakt
mit Wasser abspülen.
Wenn die Flüssigkeit
in die Augen kommt,
nehmen Sie zusätzlich
ärztliche Hilfe in
Anspruch.** Austretende
Akkuflüssigkeit kann
zu Hautreizungen oder
Verbrennungen führen.

- e) Verwenden Sie
kein Akkupack
oder Werkzeug,
das beschädigt ist.**

*Beschädigte oder
modifizierte Akkus
können unvorhersehbare
Reaktionen auslösen und
zu Bränden, Explosionen
oder Verletzungen führen.*

- f) Setzen Sie das
Akkupack oder
Werkzeug keinem Feuer
oder übermäßig hohen
Temperaturen aus.** *Die
Belastung durch Feuer
oder Temperaturen über
130 °C kann zur Explosion
führen.*

- g) Befolgen Sie alle
Ladeanweisungen, und
laden Sie das Akkupack
oder Werkzeug nicht
außerhalb des in
den Anweisungen
festgelegten
Temperaturbereichs
auf.** *Ein unsachgemäßer
Ladevorgang oder
Temperaturen außerhalb
des festgelegten
Bereichs können den
Akku schädigen und die
Brandgefahr erhöhen.*

6) Service

a) Lassen Sie Ihr Elektrowerkzeug nur von qualifiziertem Fachpersonal und nur mit Original-Ersatzteilen reparieren.

Damit wird sichergestellt, dass die Sicherheit des Gerätes erhalten bleibt.

b) Führen Sie niemals Wartungsarbeiten an beschädigten Akkus durch.

Die Wartung von Akkupacks darf nur vom Hersteller selbst oder autorisierten Dienstleistern durchgeführt werden.

SICHERHEITSWARNUNG FÜR FREISCHNEIDER

1. Verwenden Sie das Gerät nicht, wenn der Bediener müde, krank oder von Alkohol oder anderen Drogen betroffen ist.
2. Sorgen Sie während des Betriebs für ein solides Fundament und Gleichgewicht. Verwenden Sie das mitgelieferte Geschirr.
3. Ersetzen Sie das Schneidmesser, wenn es Risse aufweist, abgebrochen oder

in irgendeiner Weise beschädigt ist. Stellen Sie sicher, dass die Klingen ordnungsgemäß installiert und sicher befestigt sind. Nichtbeachtung kann zu schweren Verletzungen führen.

4. Halten Sie sich vom Schneidmesser fern. Das Schneidmesser dreht sich auch nach dem Anhalten des Motors noch einige Sekunden weiter. Warten Sie, bis das Schneidmesser vollständig zum Stillstand gekommen ist, bevor Sie die Maschine absenken oder den Schneidbereich betreten.
5. Wenn Sie nicht schneiden, schalten Sie die Maschine aus. Lassen Sie die Maschine niemals unbeaufsichtigt.

ALLGEMEINE SICHERHEITSHINWEISE

! WARNUNG
Lesen Sie alle Sicherheitshinweise und Anweisungen.

Versäumnisse bei der Einhaltung der Sicherheitshinweise und

Anweisungen können elektrischen Schlag, Brand und/oder schwere Verletzungen verursachen.

Bewahren Sie alle Sicherheitshinweise und Anweisungen für die Zukunft auf.

Das Gerät darf nur mit dem mitgelieferten Netzteil verwendet werden.

**WICHTIG
VOR GEBRAUCH BITTE
GENAU DURCHLESEN
FÜR SPÄTERE
BEZUGNAHME
AUFBEWAHREN**

Sichere Arbeitsverfahren

1. Training

- a) Die Anweisungen aufmerksam durchlesen. Machen Sie sich mit den Bedienelementen und dem vorschriftsmäßigen Gebrauch dieses Gerät vertraut.
- b) Lassen Sie niemals Kinder, Personen mit eingeschränkten physischen, sensorischen oder mentalen Fähigkeiten und Erfahrung oder Personen, die nicht mit diesen Anweisungen

vertraut sind, die Maschine bedienen. Lokale Vorschriften können das Alter des Bedieners einschränken.

- c) Die Bedienperson bzw. der Benutzer ist für Unfälle oder Schäden an anderen Menschen oder deren Eigentum verantwortlich.

2. Vorbereitung

- a) Bevor Sie die Maschine verwenden, untersuchen Sie diese stets auf sichtbare Schäden, fehlende oder falsch platzierte Abdeckungen oder Schutzschilde.
- b) Benutzen Sie die Maschine niemals während sich Personen, insbesondere Kinder, oder Tiere in unmittelbarer Nähe aufhalten.

3. Betrieb

- a) Tragen Sie beim Betrieb der Maschine stets Augenschutz, lange Hosen und festes Schuhwerk.
- b) Vermeiden Sie die Nutzung der Maschine bei schlechtem Wetter, besonders wenn die Gefahr eines Blitzschlags besteht.
- c) Verwenden Sie die

- Maschine nur bei Tageslicht oder gutem künstlichen Licht.
- d) Bedienen Sie die Maschine niemals mit beschädigten oder fehlenden Schutzvorrichtungen oder Abdeckungen.
 - e) Schalten Sie den Motor nur ein, wenn die Hände und Füße fern vom Schneidebereich sind.
 - f) Klemmen Sie die Maschine stets von der Stromversorgung ab(z. B. entfernen Sie das Akkupack aus der Maschine)
 - 1) wenn die Maschine unbeaufsichtigt gelassen wird;
 - 2) sie ein Hindernis wegräumen;
 - 3) sie die Maschine überprüfen, säubern oder an der Maschine arbeiten;
 - 4) nach der Kollision mit einem Fremdkörper;
 - 5) immer, wenn die Maschine ungewöhnlich zu vibrieren beginnt.
 - g) Achten Sie darauf, Ihre Hände und Füße nicht an den Schneidwerkzeugen zu verletzen.
 - h) Lüftungsöffnungen regelmäßig kontrollieren und säubern.
 - i) Niemals Schneidvorrichtungen aus Metall anbauen.
 - j) Auf schrägen Flächen stets auf sicheren Tritt achten.
 - k) Gehen Sie, laufen Sie nicht.
 - l) Lehnen Sie sich nicht hinaus, und halten Sie stets das Gleichgewicht.
 - m) Berühren Sie keine gefährlichen beweglichen Teile, bevor die Maschine von der Stromversorgung getrennt wurde und die beweglichen Teile vollständig zum Stillstand gekommen sind.

31

4. Wartung und aufbewahrung

- a) Klemmen Sie die Maschine von der Stromversorgung ab(z. B. entfernen Sie das Akkupack aus der Maschine), bevor Sie Wartungs- oder Reinigungsarbeiten durchführen.
- b) Verwenden Sie ausschließlich vom Hersteller empfohlene Ersatzteile und Zubehör.
- c) Untersuchen und warten Sie die Maschine regelmäßig. Lassen Sie die

Maschine nur von einem autorisierten Fachmann reparieren.

- d) Lagern Sie das Gerät außerhalb der Reichweite von Kindern, wenn es nicht gebraucht wird.

SICHERHEIT HINWEISE FÜR AKKUPACK

- a) Zellen bzw. Akkupack nicht zerlegen, öffnen oder zerdrücken.**
- b) Akkupack nicht kurzschließen. Akkupacks nicht wahllos in einer Schachtel oder Schublade aufbewahren, wo sie einander kurzschließen oder durch andere leitfähige Materialien kurzgeschlossen werden könnten.** Bei Nichtverwendung des Akkupacks ist dieses von Metallgegenständen fernzuhalten, wie etwa Büroklammern, Münzen, Nägeln, Schrauben oder anderen kleinen Metallgegenständen, wo sich die Batterieklemmen berühren könnten. Das Kurzschließen der

Batterieklemmen kann Verbrennungen bzw. einen Brand verursachen.

- c) Zellen bzw. Akkupacks nicht Hitze oder Feuer aussetzen. Lagerung in direktem Sonnenlicht vermeiden.**
- d) Akkupack nicht mechanischen Stößen aussetzen.**
- e) Im Fall, dass Flüssigkeit aus dem Akku austritt, darf diese nicht in Kontakt mit der Haut oder den Augen kommen. Sollte dies dennoch geschehen, den betroffenen Bereich sofort mit viel Wasser spülen und einen Arzt aufsuchen.**
- f) Beim Verschlucken einer Zelle oder eines Akkupacks muss sofort ein Arzt herangezogen werden.**
- g) Akkupack sauber und trocken halten.**
- h) Sollten die Klemmen des Akkupacks schmutzig werden, diese mit einem sauberen, trockenen Tuch abwischen.**
- i) Akkupack muss vor**

- Gebrauch aufgeladen werden. Immer dieses Anweisungen beachten und den korrekten Ladevorgang ausführen.**
- j) Akkupack bei Nichtverwendung nicht längere Zeit aufladen lassen.**
 - k) Nach längerer Lagerung des Gerätes ist es eventuell notwendig, die Zellen oder das Akkupack mehrere Male aufzuladen und zu entladen, um eine optimale Leistung zu erhalten.**
 - l) Akkupacks funktionieren bei normaler Zimmertemperatur (20 °C ± 5 °C) am besten.**
 - m) Beim Entsorgen von Akkupacks sollten Akkupacks mit verschiedenen elektrochemischen Systemen voneinander getrennt gehalten werden.**
 - n) Nur mit dem von WorxNITRO bezeichneten Ladegerät aufladen. Kein Ladegerät verwenden, das nicht ausdrücklich für den Gebrauch mit dem Gerät vorgesehen ist.**
Ein Ladegerät, das für eine bestimmte Art von Akkupack geeignet ist, kann bei Verwendung mit einem anderen Akkupack eine Brandgefahr darstellen.
 - o) Kein Akkupack verwenden, das nicht für den Gebrauch mit dem Gerät vorgesehen ist.**
 - p) Akkupacks von Kindern fernhalten.**
 - q) Die originalen Produktunterlagen zum späteren Nachschlagen aufbewahren.**
 - r) Den Akku bei Nichtverwendung aus dem Gerät nehmen.**
 - s) Ordnungsgemäß entsorgen.**
 - t) Vermischen Sie keine Zellen verschiedener Hersteller, Kapazitäten, Größen oder Typen innerhalb eines Geräts.**
 - u) Nehmen Sie das Akkupack nicht aus der Originalverpackung, bis es verwendet werden soll.**
 - v) Beachten Sie die**

Plus (+) und Minus (-) Markierungen auf dem Akku und stellen Sie die korrekte Anwendung sicher.

SYMBOLE

	Zur Reduzierung der Verletzungsgefahr bitte die Bedienungsanleitung durchlesen
	Tragen Sie eine Staubmaske
	Schutzhandschuhe tragen
	Tragen Sie Schutzschuhe
	Schutzkopf tragen
	Schutzkleidung tragen
	Halten Sie einen Sicherheitsabstand zu Unbeteiligten ein.
	Tragen Sie Augen- und Gehörschutz
	Vor Regen schützen
	Der Abstand zwischen Maschine und Betrachter beträgt mindestens 15 m

	Achten Sie auf geworfene Gegenstände
	Vorsicht vor Klingenschub
	Elektroprodukte dürfen nicht mit dem normalen Haushaltsmüll entsorgt werden, sondern sollten nach Möglichkeit zu einer Recyclingstelle gebracht werden. Ihre zuständigen Behörden oder Ihr Fachhändler geben Ihnen hierzu gerne Auskunft.
 Li-Ion 	Li-Ion-Akku Dieses Produkt wurde mit einem Symbol 'getrennte Sammlung' für alle Akkupacks und Akkupack gekennzeichnet. Diese Abfälle werden dann recycelt oder demontiert, um die Umweltbelastung zu verringern. Akkupacks können schädlich für die Umwelt und die menschliche Gesundheit sein, da sie schädliche Substanzen enthalten.
	Nicht verbrennen
	Wenn die Akkus unsachgemäß behandelt wird, kann sie in den Wasserkreislauf gelangen und das Ökosystem schädigen. Entsorgen Sie verbrauchte Akkus nicht über den Hausmüll.
	Stellen Sie sicher, dass der Akku vor dem Wechseln des Zubehörs entfernt wird.
	Trimmen

KOMPONENTEN

1. **AKKU-LADESTANDSANZEIGE**
2. **AKKUPACK ***
3. **SPERRKNOPF**
4. **AUSLÖSER UMSCHALTEN**

5. ECO-TASTE
6. OBERE ACHSE
7. ZUSATZHANDGRIFF
8. SICHERER HALTEGRIFF
9. KNOPF VERRIEGELN
10. KUPPLUNG FÜR UNTEREN
11. SICHERHEITSSCHUTZ
12. SCHNEIDFADEN
13. ROCK
14. FEINABSTIMMKOPF (STOSSKOPF)
15. TAG FREIGEBEN
16. RASENMÄHERMESSER
17. WASCHMASCHINE
18. KLINGENGEGÄUßE
19. KONTERMUTTER
20. SCHULTERGURT
21. SCHRAUBENSCHLÜSSEL
22. INBUSSCHLÜSSEL
23. HECKENSCHEREN-AUFSATZ *
24. STANGENSÄGE-AUFSATZ *
25. ZUBEHÖR FÜR LAUBSCHNEIDEMASCHINEN *

* Abgebildetes oder beschriebenes Zubehör gehört teilweise nicht zum Lieferumfang.

TECHNISCHE DATEN

Typ **WG186E.1 WG186E.92 (1- Bezeichnung der Maschine, Vertreter der Akku- Rasenmäher/ Motorsense)**

	WG186E	WG186E.9
Spannung	40V  MAX (2x20V MAX) **	
Leerlaufnendrehzahl	6000/min	
Rasenmäher-Schnittdurchmesser	38cm	
Schnittdurchmesser des Freischneiders	25cm	
Fadenstärke	2 x2.4mm	

Linienlänge	2 x3m	
Batterietyp	Lithium-Ionen	/
Akkumodell	WA3014 (4.0Ah)	/
Ladegerätmodell	WA3883	/
Ladezeit (Ca.) Batterie-Paket: 4.0Ah (1pc) 4.0Ah (2pcs)	1 Stunde 2 Stunde	/
Gewicht	5.5kg	4.1kg

** Spannung ohne Arbeitslast gemessen. Die anfängliche Akkuspannung erreicht maximal 20 Volt. Die Nennspannung liegt bei 18 Volt.

FÜR RASENMÄHER INFORMATIONEN ÜBER LÄRM

Gewichteter Schalldruck $L_{pA} = 81.5\text{dB(A)}$

$K_{pA} = 1.93\text{dB(A)}$

Gewichtete Schallleistung $L_{WA} = 94.4\text{dB(A)}$

$K_{WA} = 1.93\text{dB(A)}$

Tragen Sie einen Gehörschutz.



INFORMATIONEN ÜBER VIBRATIONEN

Typischer gewichteter Vibrationswert $a_h = 2.822\text{m/s}^2$

Unsicherheit $K = 1.5\text{m/s}^2$

Der Schwingungsgesamtwert kann zum Vergleichen eines Werkzeugs mit einem anderen verwendet werden, ebenso für eine vorläufige Beurteilung von Belastungen.

! WARNUNG: Der Vibrationsemissionswert während des tatsächlichen Gebrauchs des Elektrowerkzeugs kann vom angegebenen Wert abweichen, je nachdem, wie das Werkzeug gemäß folgender Beispiele und anderweitiger Verwendungsmöglichkeiten eingesetzt wird: Die Verwendung des Werkzeugs und die Art, wie die Materialien geschnitten oder angebohrt werden. Das Werkzeug ist in gutem Zustand und gut gepflegt. Verwendung des richtigen Zubehörs für das Werkzeug und Gewährleistung seiner Schärfe und seines guten Zustands. Die Festigkeit der Handgriffe und ob Antivibrationszubehör verwendet wird.

Und ob das verwendete Werkzeug dem Design und diesen Anweisungen entsprechend verwendet wird.

Wird dieses Werkzeug nicht angemessen gehandhabt, kann es ein Hand-Arm-Vibrationssyndrom erzeugen.

! WARNUNG: Um genau zu sein, sollte ein Abschätzung des Belastungsgrades aller Arbeitsabschnitte während tatsächlicher Verwendung berücksichtigt werden, z.B. die Zeiten, wenn das Werkzeug ausgeschaltet ist, und wenn es sich im Leerlauf befindet und eigentlich nicht eingesetzt wird. Auf diese Weise kann der Belastungsgrad während der gesamten Arbeitszeit wesentlich gemindert werden. Minimieren Sie Ihr Risiko, dem Sie bei Vibrationen ausgesetzt sind. Verwenden Sie IMMER scharfe Meißel, Bohrer und Sägeblätter. Pflegen Sie dieses Werkzeug diesen Anweisungen entsprechend und achten Sie auf eine gute Einfettung (wo erforderlich). Bei regelmäßiger Verwendung dieses Werkzeugs sollten Sie in Antivibrationszubehör investieren. Machen Sie einen Arbeitsplan, um die Verwendung von hochvibrierenden Werkzeugen auf mehrere Tage zu verteilen.

FÜR MOTORSENSE INFORMATIONEN ÜBER LÄRM

Gewichteter Schalldruck	$L_{pA} = 72.53\text{dB(A)}$
K_{pA}	3dB(A)
Gewichtete Schalleistung	$L_{wA} = 92.53\text{dB(A)}$
K_{wA}	3dB(A)

Tragen Sie einen Gehörschutz.

INFORMATIONEN ÜBER VIBRATIONEN

Vibrationen Gesamt Messwertermittlung gemäß EN 62841:

Vibrationsemissionswert:	$a_h = 2.673\text{m/s}^2$
	Unsicherheit $K = 1.5\text{m/s}^2$

Der angegebene Vibrationsgesamtwert kann und der angegebene Vibrationsemissionswert wurden gemäß Standardprüfverfahren gemessen und können zum Vergleichen eines Werkzeug mit einem anderen verwendet werden.

Der angegebene Vibrationsgesamtwert und der angegebene Vibrationsemissionswert können auch für eine anfängliche Beurteilung der Beeinträchtigung verwendet werden.

! WARNUNG: Die Vibrations- und Lärmemissionen bei der eigentlichen Nutzung des Elektrowerkzeugs können vom angegebenen Wert abweichen, je nachdem, wie das Werkzeug verwendet wird und insbesondere abhängig davon, welcher Werkstücktyp verarbeitet wird, und abhängig von folgenden Beispielen und verschiedenen Einsatzmöglichkeiten des Werkzeugs: Wie das Werkzeug verwendet wird und Materialien geschnitten oder angebohrt werden. Das Werkzeug ist in gutem Zustand und gut gepflegt. Verwendung des richtigen Zubehörs für das Werkzeug und Gewährleistung seiner Schärfe und seines guten Zustands. Die Festigkeit des Griffs auf den Handgriffen und, falls Antivibrations- und Lärmschutzzubehör verwendet wird. Und ob das verwendete Werkzeug dem Design und diesen Anweisungen entsprechend verwendet wird.

Wird dieses Werkzeug nicht angemessen gehandhabt, kann es ein Hand-Arm-Vibrationssyndrom erzeugen.

! WARNUNG: Um genau zu sein, sollte ein Abschätzung des Belastungsgrades aller Arbeitsabschnitte während tatsächlicher Verwendung berücksichtigt werden, z.B. die Zeiten, wenn das Werkzeug ausgeschaltet ist, und wenn es sich im Leerlauf befindet und eigentlich nicht eingesetzt wird. Auf diese Weise kann der Belastungsgrad während der gesamten Arbeitszeit wesentlich gemindert werden. Hilft dabei, das Risiko der Vibrations- und Lärmbelastung zu minimieren. Verwenden Sie IMMER scharfe Meißel, Bohrer und Sägeblätter. Pflegen Sie dieses Werkzeug diesen Anweisungen entsprechend und achten Sie auf eine gute Einfettung (wo erforderlich). Falls das Werkzeug regelmäßig verwendet werden soll, investieren Sie in Antivibrations- und Lärmschutzzubehör. Machen Sie einen Arbeitsplan, um die Verwendung von hochvibrierenden Werkzeugen auf mehrere Tage zu verteilen.

ZUBEHÖRTEILE

	WG186E.1	WG186E.92
Akkupack (WA3014)	2	/
Ladegerät (WA3883)	1	/
Spule	1	1
Sicherheitsschutz	1	1
Rasenmähermesser	1	1
Heckenscheren-Aufsatz (WA0220)	/	/
Stangensäge-Aufsatz (WA0222)	/	/

Zubehör für Laubschneidemaschinen (WA0223)	/	/
Schultergurt	1	1
Inbusschlüssel	1	1
Schraubenschlüssel	1	1

Wir empfehlen Ihnen, sämtliche Zubehörteile beim selben Fachhändler zu beziehen, bei dem Sie auch Ihr Elektrowerkzeug gekauft haben. Weitere Informationen finden Sie auf der Verpackung der Zubehörteile. Auch Ihr Fachhändler berät Sie gerne.

MONTAGE UND BEDIENUNG

MASSNAHME	ABBILDUNG
MONTAGE	
Zusammenbau der Trimmerwelle Setzen Sie die Schraube in das Loch ein und ziehen Sie den Sicherungsring fest.	Siehe Abb. A
Zusatzhandgriff und Sicherheitsstoppgriff montieren	Siehe Abb. B1, B2
Montage der Schutzhaube Setzen Sie die Metallklammer in den Schlitz der Schutzvorrichtung ein und befestigen Sie die Schutzvorrichtung mit Schrauben und einem Sechskantschlüssel.	Siehe Abb. C
Schultergurt montieren	Siehe Abb. D
Anbringen Und Entfernen Des Akkus HINWEIS: • Dieser Rasenmäher kann nur mit 2 installierten Akkus betrieben werden. Bitte verwenden Sie immer zwei gleiche Akkus und laden Sie diese gleichzeitig auf. • Bei Verwendung von zwei Batterien mit unterschiedlichen Amperestunden oder Ladezuständen läuft die Maschine mit dem kleinsten gemeinsamen Nenner. • Ein 4.0Ah oder höherer Akku wird für eine bessere Leistung und längere Laufzeit empfohlen.	Siehe Abb. E1, E2

Prüfen des Akkuladestands HINWEIS: Abb. E3 gilt nur für das Akkupack mit Akkustandanzeige.	Siehe Abb. E3
Aufladen des Akkupacks HINWEIS: • Das Akkupack wird ungeladen geliefert. Der Akku muss vor der ersten Nutzung vollständig geladen werden. • Laden Sie die beiden Akkus stets gleichzeitig auf. Weitere Details finden Sie im Handbuch des Ladegeräts.	Siehe Abb. E4
Akku-Ladestandanzeige an der Maschine Details siehe Abschnitt BATTERIELADEZUSTAND	Siehe Abb. E5
BETRIEB	
So starten  WARNING! Der Schneidkopf dreht sich auch nach dem Ausschalten des Gerätes weiter. Warten Sie, bis der Kopf stehenbleibt und legen Sie das Werkzeug auf den Boden. Drücken Sie zuerst die Verriegelungstaste und dann den Auslöseschalter, um die Maschine zu starten.	Siehe Abb. F
ECO-Geschwindigkeit Um die Laufzeit zu verlängern, drücken Sie die ECO-Taste und betätigen Sie den Auslöser. Die Maschine läuft dann mit niedriger Geschwindigkeit.	Siehe Abb. G
Trimmen	Siehe Abb. H
Stoßvorschub	Siehe Abb. I
Montage und Demontage des Trimmerkopfes Führen Sie einen Inbusschlüssel in das Loch ein und drehen Sie den Trimmerkopf bis zum Anschlag in der verriegelten Position. Entfernen Sie es dann, indem Sie es gegen den Uhrzeigersinn drehen, und bauen Sie es dann zusammen, indem Sie es im Uhrzeigersinn drehen.	Siehe Abb. J
Die Trimmerleine aufwickeln HINWEIS: Die Spule muss im Trimmerkopf aufgewickelt sein. Die Spule darf nicht mit Faden umwickelt und dann in den Trimmerkopf eingesetzt werden.	Siehe Abb. K

Freischneidermesser montieren Entfernen Sie den Trimmerkopf und die Schürze, bevor Sie eine Freischneidklinge montieren. Führen Sie einen Sechskantschlüssel in das Loch ein. Legen Sie das Mähmesser auf die Dichtung, legen Sie die Unterlegscheibe über das Mähmesser und setzen Sie den Messerhalter auf die Unterlegscheibe. Danach ziehen Sie die Kontermutter mit einem Schraubenschlüssel fest.	Siehe Abb. L1, L2, L3
Schneiden	Siehe Abb.M

AUFSATZ MIT AUFSATZFUNKTION

Das folgende Zubehör ist separat erhältlich, um den Rasenmäher in ein Werkzeug für mehrere Anwendungen zu verwandeln.

1. Heckenscheren-Aufsatz(WA0220)
Dieser Zubehörteil ist bestimmt für das Schneiden und Stutzen von Hecken und Büschen in Haus- und Hobbygärten.
2. Stangensäge-Aufsatz(WA0222)
Dieser Aufsatz wird zum Sägen von Bäumen, Stämmen, Ästen, Ästen und anderen verwendet. Kann auf Getreide oder Getreide geschnitten werden. Dieses Produkt ist nicht zum Sägen von mineralischen Werkstoffen geeignet.
3. Zubehör für Laubschneidemaschinen (WA0223)
Dieser Aufsatz wird zum Schleifen von Gehsteigen, Auffahrten, Blumenbeeten und anderen umliegenden Bereichen verwendet.

STATUSANZEIGEN DER BATTERIE (Siehe Abb. E5)

Betätigen Sie vor Beginn oder nach Beendigung der Nutzung die Taste auf dem Gerät neben der Strom-Signalleuchte, um die Batteriekapazität zu überprüfen. Während des Betriebs wird die Batteriekapazität automatisch auf der Ladezustandsanzeige der Batterie angezeigt. Die Anzeige überprüft die Batterie durchgehend und zeigt den Batteriezustand wie folgt an.

Bei einem Gerät mit 2 Batteriepacks mit unterschiedlichem Ladezustand zeigt die Ladezustandsanzeige der Batterie den Zustand der Batterie mit dem jeweils niedrigeren Ladezustand an.

Status der Akku-Ladestandsanzeige	Batterieladestandard
Fünf grüne LEDs (■ ■ ■ ■ ■) leuchten.	Beide Akkus sind vollständig aufgeladen.

Zwei, drei oder vier grüne LEDs leuchten.	Die beiden Akkus haben eine Restladung. Je mehr LEDs leuchten, desto höher ist die Akkukapazität.
Es leuchtet nur eine grüne LED (■ □ □ □ □).	Mindestens ein Akku ist leer und muss aufgeladen werden.
Es leuchtet keine LED.	Mindestens ein Akku ist nicht vollständig installiert oder defekt.
Pro Zyklus blinkt nur eine LED zweimal.	Mindestens ein Akku ist tiefentladen (siehe Ladestatus der Batterie); bitte laden Sie die beiden Akkus auf, bevor Sie diese erneut nutzen oder lagern.
Pro Zyklus blinkt nur eine LED dreimal.	Mindestens ein Akku ist heiß gelaufen; warten Sie vor der Nutzung, bis dieser abgekühlt ist.
Pro Zyklus blinkt nur eine LED viermal.	Die Maschine ist überlastet. Heben Sie die Schnitthöhe an oder schieben Sie langsam.

HINWEISE ZUM BETRIEB



WARNUNG! Das Ladegerät und der Akku sind aufeinander abgestimmt und sollten nur gemeinsam verwendet werden. Versuchen Sie nicht, andere Geräte oder Akkus zu verwenden. Achten Sie darauf, dass keine Metallteile o. ä. die Anschlüsse des Ladegeräts oder des Akkus berühren; andernfalls kann es zu einem gefährlichen Kurzschluss kommen.

1. Bump Line Zuführsystem (Siehe Abb. I)

Der Trimmer ist mit einem Pufferleitungssystem ausgestattet. Immer wenn Sie bei laufender Maschine den Trimmerkopf berühren, wird die neue Linie ausgegeben.

2. Die Trimmerleine aufwickeln (Siehe Abb. K)

Führen Sie die Ersatzschnur durch die Öse und führen Sie sie von der anderen Seite her ein. Stellen Sie sicher, dass beide Drahtenden an den Enden des Schneidkopfs flach sind (maximal 3 m), und schneiden Sie dann den Draht ab. Drehen Sie den Drehknopf im Uhrzeigersinn, um den Faden auf der Spule aufzuwickeln, bis links und rechts 19 cm sind.

AUFBEWAHRUNG



**Nach Verwendung das Akkupack stets aus Ihrem Trimmer entfernen.
Lagerung Ihrer Motorsense**

Die Motorsense besitzt eine Aussparung zur Lagerung dieser an der Wand. (Siehe Abb. N)
Lagern Sie sie an einem trockenen Ort, wo Motorsense und Akku vor Schäden geschützt sind.

WARTUNG



**Nach Verwendung das Akkupack stets aus Ihrem Trimmer entfernen.
Vor Verwendung ist das Produkt stets auf Schäden hin zu überprüfen.**

Nach Verwendung das Akkupack stets aus Ihrem Trimmer entfernen.
Ihr Werkzeug benötigt keine zusätzliche Schmierung oder Wartung. Es enthält keine Teile, die Sie warten müssen. Reinigen Sie Ihr Werkzeug niemals mit Wasser oder chemischen Lösungsmitteln. Wischen Sie es mit einem trockenen Tuch sauber. Lagern Sie Ihr Werkzeug immer an einem trockenen Platz. Sorgen Sie dafür, dass bei staubigen Arbeiten die Lüftungsöffnungen frei sind. Halten Sie alle Bedienelemente staubfrei.

BEI AKKUWERKZEUGEN

Der Umgebungstemperaturbereich für die Nutzung und Lagerung von Werkzeug und Akku liegt zwischen 0°C und 45°C (32°F und 113°F).

Der empfohlene Umgebungstemperaturbereich für die Ladestation liegt zwischen 0°C und 40°C (32°F und 104°F).

UMWELTSCHUTZ



Elektroprodukte dürfen nicht mit dem normalen Haushaltsmüll entsorgt werden, sondern sollten nach Möglichkeit zu einer Recyclingstelle gebracht werden. Ihre zuständigen Behörden oder Ihr Fachhändler geben Ihnen hierzu gerne Auskunft.

39

STÖRUNGSBEHEBUNG

In der folgenden Tabelle finden Sie Probleme und Maßnahmen, die Sie ergreifen können, falls Ihre Maschine nicht ordnungsgemäß funktioniert.



Warnung: Schalten Sie die Maschine aus und entfernen Sie den Akku, bevor Sie Störungen beheben.

Problem	Mögliche Ursachen	Abhilfemaßnahme
Trimmer funktioniert nicht.	Akku entladen. Akku zu heiß/kalt. Motor ist beschädigt. Leitungen im Geräteinneren sind beschädigt	Akku aufladen; weitere Details finden Sie im Handbuch des Ladegeräts. Gerät abkühlen/erwärmen lassen. Kundendienst kontaktieren. Kundendienst kontaktieren.
Trimmer arbeitet nur mit Unterbrechungen.	Motor ist beschädigt. Akku nicht vollständig aufgeladen. Ein-/Ausschalter defekt.	Kundendienst kontaktieren. Akku aufladen. Kundendienst kontaktieren.
Übermäßige Vibrationen/Lärm exzessiv.	Maschine defekt. Fadenspule nicht gut aufgewickelt.	Kundendienst kontaktieren. Faden neu aufwickeln. Siehe unter „So bauen Sie Spule und Schneidfaden ein.“

Schneidezeit per Akkuladung ist zu kurz.	Akku wurde längere Zeit nicht benutzt oder nur kurz aufgeladen. Gras zu hoch. Akku defekt.	Akku voll aufladen; weitere Details finden Sie im Handbuch des Ladegeräts. In Abschnitten trimmen. Akku austauschen.
Maschine schneidet nicht.	Faden abgerissen. Akku nicht voll aufgeladen. Motor ist beschädigt (Drehzahl ist zu niedrig). Gras hat sich um den Schneidkopf verfangen.	Faden austauschen. Akku aufladen; weitere Details finden Sie im Handbuch des Ladegeräts. Kundendienst kontaktieren. Gras entfernen.
Ununterbrochenes Aufleuchten der Akkuladeanzeige. Kein Ladevorgang möglich.	Akku nicht (richtig) eingelegt. Akkukontakte verunreinigt. Akku defekt.	Akku ordentlich in das Akkuladegerät hineinlegen. Akkukontakte reinigen oder Akku austauschen. Akku austauschen.
Akkuladeanzeige leuchtet nicht auf.	Stecker des Akkuladegerätes ist nicht (vollständig) eingesteckt. Steckdose, Netzkabel oder Akkuladegerät ist defekt.	Netzstecker (vollständig) in Steckdose stecken. Netzspannung prüfen; Batterieladegerät vom technischen Kundendienst überprüfen lassen.

KONFORMITÄTSERKLÄRUNG

Wir,
POSITEC Germany GmbH
Grüner Weg 10, 50825 Cologne, Germany

Erklären Hiermit, Dass Unser Produkt
Beschreibung **Akku- Rasenmäher/ Motorsense**
Typ **WG186.E.1 WG186.E.2 (1- Bezeichnung der Maschine, Vertreter der Akku- Rasenmäher/ Motorsense)**
Funktion **Gras und ähnlich weiche Vegetation schneiden und Graskanten trimmen/ Schnittstrauch**

den Bestimmungen der folgenden Richtlinien entspricht:
2006/42/EC
2014/30/EU
2011/65/EU&(EU)2015/863
2000/14/EC geändert durch 2005/88/EC

Für Rasenmäher:

2000/14/EC geändert durch 2005/88/EC:
- Konformitätsbewertungsverfahren nach **Anhang VI**
- Gemessene Schallleistung **94.4 dB (A)**
- Garantierte Schallleistung **96 dB (A)**

Zertifizierungsstelle

Name: **TÜV SÜD Industrie Service GmbH**
Anschrift: **Westendstraße 199, 80686 München, Germany**

Für Motorsense:

2000/14/EC geändert durch 2005/88/EC:
- Konformitätsbewertungsverfahren nach **Anhang V**

- Gemessene Schallleistung **92.53 dB (A)**
- Garantierte Schallleistung **96 dB (A)**

Normen,
EN 60335-1
EN 50636-2-91
EN 62233
EN ISO 3744
EN 55014-1
EN 55014-2
EN 62841-1
EN ISO 11806-1

Zur Kompilierung der technischen Datei ermächtigte Person,

Name Marcel Filz
Anschrift Positec Germany GmbH
Grüner Weg 10, 50825 Cologne, Germany



2020/01/18
Allen Ding
Stellvertretender Chefsingenieur,
Prüfung und Zertifizierung
Positec Technology (China) Co., Ltd
18, Dongwang Road, Suzhou Industrial
Park, Jiangsu 215123, P. R. China

**Kabellose/r Grastrimmer/Motorsense,
geeignet für Zubehör**

D

SÉCURITÉ DU PRODUIT AVERTISSEMENTS DE SÉCURITÉ GÉNÉRAUX POUR L'OUTIL



AVERTISSEMENT
Lire l'ensemble des mises en garde, instructions, illustrations et spécifications fourni avec cet outil électrique.

Ne pas suivre toutes les instructions énumérées ci-dessous peut conduire à une électrocution, un incendie et / ou des blessures graves.

Conserver tous les avertissements et toutes les instructions pour pouvoir s'y reporter ultérieurement.

Le terme «outil» dans les avertissements fait référence à votre outil électrique alimenté par le secteur (avec cordon d'alimentation) ou votre outil fonctionnant sur batterie (sans cordon d'alimentation).

1) Sécurité de la zone de travail

a) Conserver la zone de travail propre et bien éclairée. *Les zones en désordre ou sombres sont*

propices aux accidents.

b) Ne pas faire fonctionner les outils électriques en atmosphère explosive, par exemple en présence de liquides inflammables, de gaz ou de poussières. *Les outils électriques produisent des étincelles qui peuvent enflammer les poussières ou les fumées.*

c) Maintenir les enfants et les personnes présentes à l'écart pendant l'utilisation de l'outil. *Les distractions peuvent vous faire perdre le contrôle de l'outil.*

2) Sécurité électrique

a) Il faut que les fiches de l'outil électrique soient adaptées au socle. Ne jamais modifier la fiche de quelque façon que ce soit. Ne pas utiliser d'adaptateurs avec des outils à branchement de terre. *Des fiches non modifiées et des socles adaptés réduiront le risque de choc électrique.*

b) Éviter tout contact du corps avec des surfaces reliées à la

terre telles que les tuyaux, les radiateurs, les cuisinières et les réfrigérateurs. *Il existe un risque accru de choc électrique si votre corps est relié à la terre.*

c) Ne pas exposer les outils à la pluie ou à des conditions humides.

La pénétration d'eau à l'intérieur d'un outil augmentera le risque de choc électrique.

d) Ne pas maltraiter le cordon. Ne jamais utiliser le cordon pour porter, tirer ou débrancher l'outil.

Maintenir le cordon à l'écart de la chaleur, du lubrifiant, des arêtes ou des parties en mouvement. *Des cordons endommagés ou emmêlés augmentent le risque de choc électrique.*

e) Lorsqu'on utilise un outil à l'extérieur, utiliser un prolongateur adapté à l'utilisation extérieure. *L'utilisation d'un cordon adapté à l'utilisation extérieure réduit le risque de choc électrique.*

f) Si l'usage d'un outil dans un emplacement humide est inévitable, utiliser une alimentation protégée par un dispositif à courant différentiel résiduel (DDR). *L'usage d'un DDR réduit le risque de choc électrique.*

3) Sécurité des personnes

a) Restez vigilant, regardez ce que vous êtes en train de faire et faites preuve de bon sens dans votre utilisation de l'outil.

Ne pas utiliser un outil lorsque vous êtes fatigué ou sous l'emprise de drogues, d'alcool ou de médicaments. *Un moment d'inattention en cours d'utilisation d'un outil peut entraîner des blessures graves des personnes.*

b) Utiliser un équipement de sécurité. Toujours porter une protection pour les yeux. *Les équipements de sécurité tels que les masques contre les poussières, les*

chaussures de sécurité antidérapantes, les casques ou les protections acoustiques utilisés pour les conditions appropriées réduiront les blessures de personnes.

c) Éviter tout démarrage intempestif. S'assurer que l'interrupteur est en position arrêt avant de brancher l'outil au secteur et/ou au bloc de batteries, de le ramasser ou de le porter. Porter les outils en ayant le doigt sur l'interrupteur ou brancher des outils dont l'interrupteur est en position marche est source d'accidents.

d) Retirer toute clé de réglage avant de mettre l'outil en marche. Une clé laissée fixée sur une partie tournante de l'outil peut donner lieu à des blessures de personnes.

e) Ne pas se précipiter. Garder une position et un équilibre adaptés à tout moment. Cela permet un meilleur contrôle de l'outil dans des situations inattendues.

f) S'habiller de manière adaptée. Ne pas porter de vêtements amples ou de bijoux. Garder les cheveux et les vêtements à distance des parties en mouvement. Des vêtements amples, des bijoux ou les cheveux longs peuvent être pris dans des parties en mouvement.

g) Si des dispositifs sont fournis pour le raccordement d'équipements pour l'extraction et la récupération des poussières, s'assurer qu'ils sont connectés et correctement utilisés. Utiliser des collecteurs de poussière peut réduire les risques dus aux poussières.

h) Ne pas laisser les habitudes acquises au cours d'une utilisation fréquente des outils nous rendre complaisants et ignorer les principes de sécurité de l'outil. Une action imprudente peut entraîner des blessures

graves en une fraction de seconde.

4) Utilisation et entretien de l'outil

a) Ne pas forcer l'outil.

Utiliser l'outil adapté à votre application. *L'outil adapté réalisera mieux le travail et de manière plus sûre au régime pour lequel il a été construit.*

b) Ne pas utiliser l'outil si l'interrupteur ne permet pas de passer de l'état de marche à arrêt et vice versa.

Tout outil qui ne peut pas être commandé par l'interrupteur est dangereux et il faut le réparer.

c) Débrancher la prise de la source d'alimentation et / ou retirer la batterie, si elle est amovible, de l'outil, avant tout réglage, changement d'accessoires ou avant de ranger l'outil. *De telles mesures de sécurité préventives réduisent le risque de démarrage accidentel de l'outil.*

d) Conserver les outils

à l'arrêt hors de la portée des enfants et ne pas permettre à des personnes ne connaissant pas l'outil ou les présentes instructions de le faire fonctionner. *Les outils sont dangereux entre les mains d'utilisateurs novices.*

e) Entretenir les outils et accessoires électriques. Vérifier qu'il n'y a pas de mauvais alignement ou de blocage des parties mobiles, des pièces cassées ou toute autre condition pouvant affecter le fonctionnement de l'outil. En cas de dommages, faire réparer l'outil avant de l'utiliser. *De nombreux accidents sont dus à des outils mal entretenus.*

f) Garder affûtés et propres les outils permettant de couper. *Des outils destinés à couper correctement entretenus avec des pièces coupantes tranchantes sont moins susceptibles de bloquer et sont plus faciles*

à contrôler.

- g) Utiliser l'outil, les accessoires et les lames etc., conformément à ces instructions, en tenant compte des conditions de travail et du travail à réaliser.** *L'utilisation de l'outil pour des opérations différentes de celles prévues pourrait donner lieu à des situations dangereuses.*
- h) Maintenir les poignées et les surfaces de préhension sèches, propres et exemptes d'huile et de graisse.** *Des poignées et surfaces de préhension glissantes ne permettent pas une manipulation et un contrôle de l'outil en toute sécurité en cas d'imprévu.*

5) Utilisation des outils fonctionnant sur batteries et précautions d'emploi

- a) Ne recharger qu'avec le chargeur spécifié par le fabricant.** *Un chargeur qui est adapté à un type de bloc de batteries peut entraîner un risque*

d'incendie lorsqu'il est utilisé avec un autre type de bloc de batteries.

- b) N'utiliser les outils qu'avec des blocs de batteries spécifiquement désignés.** *L'utilisation de tout autre bloc de batteries peut entraîner un risque de blessure et d'incendie.*
- c) Lorsqu'un bloc de batteries n'est pas utilisé, le maintenir à l'écart de tout autre objet métallique, par exemple trombones, pièces de monnaie, clés, clous, vis ou autres objets de petite taille qui peuvent donner lieu à une connexion d'une borne à une autre.** *Le court-circuitage des bornes d'une batterie entre elles peut causer des brûlures ou un incendie.*
- d) Dans de mauvaises conditions, du liquide peut être éjecté de la batterie; éviter tout contact. En cas de contact accidentel, nettoyer à l'eau. Si le liquide entre en**

contact avec les yeux, rechercher en plus une aide médicale. *Le liquide éjecté des batteries peut causer des irritations ou des brûlures.*

e) N'utilisez pas de batterie ou d'outil endommagé ou modifié. *Des batteries endommagées ou modifiées peuvent se comporter de façon imprévisible et causer un incendie, une explosion ou un risque de blessure.*

f) N'exposez pas une batterie ou un outil à un incendie ou à une température excessive. *L'exposition à un incendie ou une température supérieure à 130 °C peut causer une explosion.*

g) Suivez toutes les instructions de charge et ne rechargez pas la batterie ou l'outil en dehors de la plage de température spécifiée dans les instructions. *Recharger la batterie de façon inappropriée ou en dehors de la plage de température spécifiée peut l'endommager*

et augmente le risque d'incendie.

6) Maintenance et entretien

a) Faire entretenir l'outil par un réparateur qualifié utilisant uniquement des pièces de rechange identiques. *Cela assurera le maintien de la sécurité de l'outil.*

b) Ne révisez jamais de batteries endommagées. *La révision de batteries doit uniquement être effectuée par le fabricant ou les prestataires de service autorisés.*

AVERTISSEMENTS DE SÉCURITÉ POUR LA DÉBROUSSAILLEUSE

1. N'utilisez pas la machine lorsque l'opérateur est fatigué, malade ou sous l'influence de l'alcool ou d'autres drogues.
2. Gardez une position ferme équilibre pendant le fonctionnement. Utilisez le harnais fourni.
3. Remplacez la lame de coupe si elle est fissurée, ébréchée ou endommagée

de quelque façon que ce soit. Assurez-vous que la lame est correctement installée et solidement fixée. Faute de quoi, il est possible d'entraîner des blessures graves.

4. Rester éloigné de la lame de coupe. Même après l'arrêt du moteur, la lame de coupe continuera de tourner pendant plusieurs secondes. Veuillez attendre que la lame de coupe soit complètement arrêtée avant de déposer la machine ou d'accéder à la zone de coupe.
5. Éteignez la machine lorsque vous ne coupez pas. Ne laissez jamais la machine en marche sans surveillance.

AVERTISSEMENTS DE SÉCURITÉ GÉNÉRAUX

 **AVERTISSEMENT**
Lire tous les avertissements de sécurité et toutes les instructions. *Ne pas suivre les avertissements et instructions peut donner lieu à un choc électrique, un incendie et/ou une blessure*

sérieuse.

Conserver tous les avertissements et toutes les instructions pour pouvoir s'y reporter ultérieurement.

L'appareil ne doit être utilisé qu'avec l'unité d'alimentation fournie avec l'appareil.

IMPORTANT
LISEZ ATTENTIVEMENT
AVANT UTILISATION
CONSERVEZ POUR
RÉFÉRENCE FUTURE

Utilisation en sécurité

1. Instructions

- a) Lire attentivement les instructions, afin de connaître l'utilisation appropriée pour l'appareil.
- b) Cette machine ne peut pas être utilisée par les enfants, les personnes dont les capacités physiques, sensorielles ou mentales sont réduites, ou avec un manque d'expérience ou de connaissances, ou bien les personnes ne connaissant pas les consignes d'utilisation de la machine. Les réglementations locales peuvent limiter l'âge

- d'utilisation de l'opérateur.
- c) Gardez à l'esprit que l'opérateur ou l'utilisateur est responsable des accidents et des dangers survenant à d'autres personnes ou à leurs biens.

2. Préparation

- a) Avant d'utiliser la machine, toujours vérifier visuellement la présence de dommages, les dispositifs de protection ou les blindages manquants ou mal placés.
- b) Ne pas utiliser la machine, à proximité des gens, particulièrement des enfants, ou des animaux.

3. Fonctionnement

- a) Porter des protections des yeux, des pantalons longs et des grosses chaussures.
- b) Éviter d'utiliser la machine par mauvais temps, en particulier lorsqu'il existe un risque foudre.
- c) Utiliser l'outil uniquement durant la journée ou bien sous un éclairage artificiel puissant.
- d) Ne jamais faire fonctionner la machine quand les dispositifs de protection ou les blindages sont

- endommagés ou lorsqu'ils ne sont pas à leur place.
- e) Tenir les mains et les pieds éloignés des éléments de coupe pour allumer le moteur.
- f) Toujours débrancher la machine de la prise d'alimentation (par ex., retirer la batterie de la machine).
 - 1) quand la machine est laissée sans surveillance ;
 - 2) avant de dégager un encombrement;
 - 3) avant le contrôle, le nettoyage ou toute opération sur la machine;
 - 4) après avoir heurter un objet étranger;
 - 5) quand la machine vibre de façon anormale.
- g) Faire attention à ne pas se blesser aux mains et aux pieds avec les éléments de coupe.
- h) Toujours s'assurer que les ouïes de ventilation ne sont pas bouchées par des débris.
- i) Ne jamais utiliser d'éléments coupants en métal.
- j) S'assurer du bon équilibre sur les pentes.
- k) Marchez, ne courez

jamais.

- l) Ne pas se projeter trop loin et toujours rester en équilibre.
- m) Ne pas toucher les parties en mouvement dangereuses avant de débrancher la machine du secteur. Les parties en mouvement doivent être à l'arrêt complet.

4. Entretien

- a) Débrancher la machine de la source d'alimentation (par ex., retirer la batterie de la machine) avant de procéder à l'entretien ou au nettoyage de la machine.
- b) N'utiliser que les pièces et les accessoires de conseillés recommandés par le fabricant
- c) Inspecter et entretenir la machine de manière régulière. Seuls les réparateurs officiels peuvent réparer la machine.
- d) Lorsqu'elle n'est pas utilisée, stockez la machine hors de portée des enfants.

MISES EN GARDE CONCERNANT LA BATTERIE

- a) La batterie et les piles secondaires ne doivent pas être ouvertes, démontées ou broyées.**
- b) La batterie ne doit pas être court-circuitée. Évitez de mettre la batterie en vrac dans une boîte ou dans un tiroir où elles risqueraient de se court-circuiter entre elles ou au contact d'autres objets métalliques.** Après usage, évitez tout contact de la batterie avec d'autres objets métalliques de petite taille (trombones, pièces, clés, clous, vis etc.) susceptibles de court-circuiter les pôles. Un court-circuit entre les pôles de la batterie peut être à l'origine de brûlures ou d'un incendie.
- c) La batterie ne doit pas être exposée au feu et à la chaleur. Évitez de la ranger à la lumière du soleil.**
- d) La batterie et les piles ne doivent pas être soumises à des chocs**

mécaniques.

e) En cas de fuite des piles, évitez tout contact du liquide avec la peau et les yeux. En cas de contact, rincez abondamment la surface touchée avec de l'eau et appelez les urgences.

f) En cas d'ingestion d'une pile ou d'une batterie, appelez immédiatement les urgences.

g) La batterie et les piles doivent rester propres et sèches.

h) Si la batterie ou les piles se salissent, essuyez-les avec un chiffon propre et sec.

i) La batterie et les piles doivent être chargées avant usage. Utilisez toujours le chargeur adéquat, et respectez les instructions du fabricant ou le mode d'emploi de l'appareil concernant la procédure de recharge.

j) Évitez de laisser une batterie se charger pendant trop longtemps lorsqu'elle n'est pas

utilisée.

k) Après de longues périodes d'inutilisation, il peut être nécessaire de charger et décharger la batterie et les piles à plusieurs reprises avant que celles-ci ne retrouvent leur capacité maximale.

l) La batterie et les piles fonctionnent au mieux de leur capacité dans une température ambiante normale, comprise entre +15°C et +25°C environ.

m) Les batteries fonctionnant avec des systèmes électrochimiques différents doivent être mis au rebut séparément.

n) N'utilisez pas d'autre chargeur que celui spécifié par WorxNITRO. N'utilisez pas d'autre chargeur que celui spécifiquement fourni avec l'appareil. Un chargeur destiné à un type de batterie donné peut être à l'origine d'un incendie s'il est utilisé avec une autre

batterie.

- o) N'utilisez en aucun cas une batterie autre que celle prévue pour cet appareil.**
- p) La batterie doit être tenue hors de portée des enfants.**
- q) Gardez la documentation d'origine du produit afin de pouvoir vous y référer ultérieurement.**
- r) Enlevez la batterie de l'appareil lorsque vous ne l'utilisez pas.**
- s) Respectez les procédures de mise au rebut.**
- t) Ne pas mélanger des piles de fabrication, capacité, taille ou type différents dans un appareil.**
- u) Ne pas retirer les batteries de leur emballage d'origine avant leur utilisation.**
- v) Noter les signes plus (+) et moins (-) sur la batterie et respecter la bonne utilisation.**

SYMBOLES

	Pour réduire le risque de blessure, l'utilisateur doit lire le mode d'emploi.
	Portez un masque anti-poussière
	Portez des gants de protection
	Portez des chaussures de protection
	Portez une protection pour la tête
	Portez des vêtements de protection
	Tenez vous à bonne distance
	Protection des yeux et des oreilles
	Ne pas exposer à la pluie
	La distance entre la machine et les personnes présentes doit être d'au moins 15 m
	Méfiez-vous des objets jetés
	Méfiez-vous de le ricochet de la lame

LISTE DES COMPOSANTS

- 1. VOYANT D'ALIMENTATION DE LA BATTERIE**
- 2. BATTERIE ***
- 3. BOUTON DE VERROUILLAGE**
- 4. INTERRUPTEUR DE DÉCLENCHEMENT**
- 5. TOUCHE ECO**
- 6. ARBRE SUPÉRIEUR**
- 7. POIGNÉE AUXILIAIRE**
- 8. POIGNÉE D'ARRÊT DE SÉCURITÉ**
- 9. BOUTON DE VERROUILLAGE**
- 10. FLASQUE INFÉRIEUR**
- 11. CAPOT DE PROTECTION**
- 12. COUPE FIL**
- 13. JUPE**
- 14. TÊTE DE COUPE (TÊTE DE BOSSE)**
- 15. ONGLET RELÂCHE**
- 16. LAME DE DÉBROUSSAILLEUSE**
- 17. MACHINE À LAVER**
- 18. EMBLACEMENT DE LAME**
- 19. CONTRE-ÉCROU**
- 20. BANDOULIÈRE**
- 21. CLÉ**
- 22. CLÉ HEXAGONALE**
- 23. ACCESSOIRE POUR TAILLE-HAIE***
- 24. ACCESSOIRE POUR SCIE À PERCHET***
- 25. ACCESSOIRE POUR LA COUPE-BORDURE ***

* Les accessoires reproduits ou décrits ne sont pas tous compris avec le modèle standard livré.

	<p>Les déchets d'équipements électriques et électroniques ne doivent pas être déposés avec les ordures ménagères. Ils sont collectés pour être recyclés dans des centres spécialisés. Consultez les autorités locales ou votre revendeur pour obtenir des renseignements sur l'organisation de la collecte.</p>
 <p>Li-Ion</p>	<p>La batterie Li-Ion. Ce produit a été identifié par un symbole «Collection séparée» pour toutes les batteries et pour toutes les paquets de batterie. Il sera ensuite recyclé ou démantelé afin de réduire l'impact sur l'environnement. Les paquets de batterie peuvent être dangereuses pour l'environnement et la santé humaine car elles contiennent des substances dangereuses.</p>
	<p>Ne pas brûler</p>
	<p>Les piles peuvent entrer dans le cycle de l'eau si elles sont éliminées de manière inappropriée, ce qui peut être dangereux pour l'écosystème. Ne jetez pas les piles utilisées avec les déchets ménagers non triés.</p>
	<p>Assurez-vous d'avoir retiré la batterie avant de changer les accessoires.</p>
	<p>Taillage</p>

CARACTÉRISTIQUES TECHNIQUES

Modèle **WG186E.1 WG186E.92** (1-désignations des pièces, illustration du coupe-herbe sans fil/débroussailleuse)

	WG186E.1	WG186E.92
Tension	40V  MAX (2x20V MAX) **	
Vitesse a vide nominale	6000/min	
Diamètre de coupe pour coupe-herbe	38cm	
Diamètre de coupe pour la lame de débroussailleuse	25cm	
Diamètre du fil	2 x2.4mm	
Longueur de la ligne	2 x3m	
Type de batterie	Lithium-Ion	/
Modèle de batterie	WA3014 (4.0Ah)	/
Modèle de chargeur	WA3883	/
Temps de chargement (environ) Batterie: 4.0Ah (1pc) 4.0Ah (2pcs)	1 heure 2 heure	/
Poids	5.5kg	4.1kg

** La tension est mesurée à vide. La tension initiale de la batterie atteint un maximum de 20 volts. La tension nominale est de 18 volts.

POUR LE COUPE-HERBE INFORMATIONS RELATIVES AU BRUIT

Niveau de pression acoustique	$L_{pA} = 81.5\text{dB(A)}$
K_{pA}	1.93dB(A)
Niveau de puissance acoustique	$L_{wA} = 94.4\text{dB(A)}$
K_{wA}	1.93dB(A)

Porter des protections auditives.



INFORMATIONS RELATIVES AUX VIBRATIONS

Valeur de vibration mesurée	$a_h = 2.822\text{m/s}^2$
Incertitude	$K = 1.5\text{m/s}^2$

La valeur totale de vibration déclarée peut être utilisée pour comparer un outil à un autre, et peut également être utilisé dans une évaluation préliminaire de l'exposition.

AVERTISSEMENT: La valeur d'émission de vibrations pendant l'utilisation réelle de l'outil électrique peut différer de la valeur déclarée selon la manière dont l'outil est utilisé, selon les exemples suivants et d'autres variations sur la manière dont l'outil est utilisé: Comment l'outil est utilisé et quels matériaux sont coupés ou percés.

L'outil est en bon état et bien entretenu.
L'utilisation du bon accessoire pour l'outil et l'assurance qu'il est affûté et en bon état.

La bonne tenue des poignées et, le cas échéant, les accessoires anti-vibrations utilisés.

L'outil est utilisé comme prévu dans sa conception et dans le présent mode d'emploi.

Cet outil peut causer un syndrome des vibrations main-bras s'il n'est pas correctement géré.

AVERTISSEMENT: Pour être précise, une évaluation du niveau d'exposition en conditions réelles d'utilisation doit également tenir compte de toutes les parties du cycle d'utilisation telles que les moments où l'outil est éteint, et ceux où il fonctionne au ralenti mais ne réalise pas réellement de tâche. Ceci peut réduire de manière significative le niveau d'exposition et la durée d'utilisation totale. Afin de minimiser le risque d'exposition aux vibrations: Utilisez TOUJOURS des burins, des forets et des lames affûtés.

Entretenez cet outil de manière conforme au mode d'emploi et maintenez-le lubrifié (le cas échéant).

Si l'outil doit être utilisé régulièrement, investissez dans des accessoires anti-vibrations.

Planifiez votre travail pour étaler l'utilisation des outils à forte vibration sur plusieurs jours.

POUR DÉBROUSSAILLEUSE INFORMATIONS RELATIVES AU BRUIT

Niveau de pression acoustique pondéré A	$L_{pA} = 72.53\text{dB(A)}$
---	------------------------------

Coupe-bordure et débroussailleuse sans fil,
compatible avec différents accessoires

K_{pA} 3dB(A)

Niveau de puissance acoustique pondéré A $L_{WA} = 92.53dB(A)$

K_{WA} 3dB(A)

Porter des protections auditives.

INFORMATIONS RELATIVES AUX VIBRATIONS

Valeurs totales de vibration (somme du vecteur triaxial) déterminées selon la norme EN 62841:

Valeur d'émission de vibrations:	$a_h = 2.673m/s^2$
	Incertitude $K = 1.5m/s^2$

La valeur totale de vibration déclarée et la valeur d'émission de bruit déclarée ont été mesurées conformément à la méthode d'essai standard et peuvent être utilisées pour comparer un outil à un autre.

La valeur totale de vibration déclarée et la valeur d'émission de bruit déclarée peuvent également être utilisées lors d'une évaluation préliminaire de l'exposition.



AVERTISSEMENT: Les vibrations et les émissions de bruit au cours de l'utilisation réelle de l'outil électrique peuvent varier de la valeur déclarée en fonction du mode d'utilisation de l'outil, en particulier du type de pièce traité selon les exemples suivants et d'autres variations concernant le mode d'utilisation de l'outil: Comment l'outil est utilisé et quels matériaux sont coupés ou percés.

L'outil est en bon état et bien entretenu.

L'utilisation du bon accessoire pour l'outil et l'assurance qu'il est affûté et en bon état.

La force avec laquelle vous serrez les poignées et l'utilisation éventuelle d'un quelconque accessoire anti-bruit et anti-vibration.

Et l'outil est utilisé comme prévu dans sa conception et dans les présentes instructions.

Cet outil peut causer un syndrome de vibration du bras et de la main s'il n'est pas correctement géré.



AVERTISSEMENT: Pour être précise, une évaluation du niveau d'exposition en conditions réelles d'utilisation doit également tenir compte de toutes les parties du cycle d'utilisation telles que les moments où l'outil est éteint, et ceux où il fonctionne au ralenti mais ne réalise pas réellement de tâche. Ceci peut réduire de façon significative le niveau d'exposition et la période de fonctionnement totale.

Facteurs contribuant à minimiser votre risque d'exposition aux vibrations et au bruit.

Utilisez TOUJOURS des ciseaux, des forets et des lames affûtés.

Entretenez cet outil en accord avec les présentes instructions et maintenez-le lubrifié (si approprié).

Si l'outil doit être fréquemment utilisé, investissez dans des accessoires anti-bruit et anti-vibration.

Planifiez votre travail pour étaler toute utilisation d'outil à fortes vibrations sur plusieurs jours.

ACCESSORIES

	WG186E.1	WG186E.92
Batterie (WA3014)	2	/
Chargeur (WA3883)	1	/
Bobine (WA0045)	1	1
Capot de protection	1	1
Lame de débroussailleuse	1	1
Accessoire pour taille-haie (WA0220)	/	/
Accessoire pour scie à perchet (WA0222)	/	/
Accessoire pour la coupe-bordure (WA0223)	/	/
Bandoulière	1	1
Clé hexagonale	1	1
Clé	1	1

Nous recommandons d'acheter tous les accessoires dans le magasin d'acquisition de la machine. Pour plus d'informations, se référer à l'emballage des accessoires. Le personnel du magasin est également là pour vous conseiller.

ASSEMBLAGE ET FONCTIONNEMENT

ACTION	FIGURE
ASSEMBLAGE	
Assemblage de la poignée de coupe Insérez la vis dans le trou, puis serrez le collier de verrouillage.	Voir Fig. A
Assemblage de la poignée auxiliaire et de la poignée d'arrêt de sécurité	Voir Fig. B1, B2
Assemblage du capot protecteur Insérez le support métallique dans la fente du protecteur, puis fixez le protecteur en place à l'aide des vis et d'une clé hexagonale.	Voir Fig. C
Assemblage de la bandoulière	Voir Fig. D

**Coupe-bordure et débroussailleuse sans fil,
compatible avec différents accessoires**

<p>Enlever Ou Installer La Batterie</p> <p>REMARQUE:</p> <ul style="list-style-type: none"> • Cette tondeuse ne fonctionnera qu'avec deux batteries installées. Veuillez toujours utiliser les deux mêmes batteries et rechargez-les en même temps. • Lorsque deux batteries sont utilisées avec des ampères-heures ou un niveau de charge différents, la machine fonctionne à la dénomination la plus petite. • Il est recommandé d'utiliser une batterie de 4.0 Ah ou plus pour de meilleures performances et une durée de fonctionnement plus longue. 	<p>Voir Fig. E1, E2</p>	<p>Assemblage et retrait de la tête de coupe</p> <p>Insérez la clé hexagonale dans le trou et tournez la tête de coupe jusqu'à ce qu'elle s'arrête en position verrouillée. Ensuite, tournez dans le sens contre l'aiguille d'une montre pour le retirer et dans le sens inverse pour l'assembler.</p>	<p>Voir Fig. J</p>
<p>Vérification de l'état de charge de la batterie</p> <p>REMARQUE: La Fig. E3 s'applique uniquement à la batterie avec témoin lumineux de batterie.</p>	<p>Voir Fig. E3</p>	<p>Enroulement de la ligne de coupe</p> <p>REMARQUE: La bobine doit être enroulée à l'intérieur de la tête de coupe. La bobine ne peut pas être enroulée avec du fil, puis installée dans la tête de coupe.</p>	<p>Voir Fig. K</p>
<p>Recharge du pack de batteries</p> <p>REMARQUE:</p> <ul style="list-style-type: none"> • Le pack de batteries est livré non chargé. La batterie doit être complètement chargée avant la première tonte. • Rechargez toujours complètement les deux batteries en même temps. Pour plus d'informations, reportez-vous au manuel du chargeur. 	<p>Voir Fig. E4</p>	<p>Assemblage de la lame de la débroussailleuse</p> <p>Retirez la tête de coupe et la jupe avant d'assembler la lame de la débroussailleuse.</p> <p>Insérez la clé hexagonale dans le trou. Placez la lame de la débroussailleuse sur le dessus de l'entretoise, placez la rondelle sur la lame de la débroussailleuse, placez le emplacement de lame sur la rondelle. Après cela, utilisez la clé pour serrer le contre-écrou.</p>	<p>Voir Fig. L1, L2, L3</p>
<p>Voyant d'alimentation de la batterie sur la machine</p> <p>Voir détails dans la partie ÉTAT DE LA BATTERIE</p>	<p>Voir Fig. E5</p>	<p>Coupe</p>	<p>Voir Fig. M</p>
<p>ACCESSOIRES FIXATION POSSIBLE</p>			
<p>Les accessoires de fixation ci-dessous sont vendus séparément pour convertir le coupe-herbe en un outil pour diverses applications.</p>			
<p>1. Accessoire pour taille-haie(WA0220)</p>			
<p>Cet accessoire est conçu pour découper et tailler des haies et des buissons dans des jardins domestiques et de plaisance.</p>			
<p>2. Accessoire pour scie à perchet (WA0222)</p>			
<p>Cet accessoire est destiné au sciage d'arbres, de troncs, de branches, etc. Les coupes peuvent être sciées avec ou à travers le grain. Ce produit ne convient pas au sciage de matières minérales.</p>			
<p>3. Accessoire pour la coupe-bordure (WA0223)</p>			
<p>Cet accessoire est destiné à la bordure des allées, des routes, des parterres de fleurs, etc.</p>			
<p>LED D'ÉTAT BATTERIE (Voir Fig. E5)</p>			
<p>Avant de démarrer ou après utilisation, appuyez sur le bouton à côté du voyant d'alimentation sur la machine pour vérifier la capacité de la batterie. Au cours du fonctionnement, la capacité de la batterie sera indiquée automatiquement par le témoin d'alimentation de la batterie.</p>			
<p>L'indicateur détecte et affiche en permanence l'état de la batterie comme suit.</p>			
<p>Pour la machine équipée de 2 batteries de puissance différente, le témoin d'alimentation affiche l'état de la batterie la plus basse.</p>			
<p>Taillage</p>	<p>Voir Fig. H</p>		
<p>Alimentation brutale</p>	<p>Voir Fig. I</p>		

État de l'indicateur d'alimentation de la batterie	État de la batterie
Cinq voyants verts (■ ■ ■ ■ ■) sont allumés.	Les deux batteries sont très chargées.
Deux, trois ou quatre voyants verts sont allumés.	Les deux batteries disposent d'une charge restante. Plus il y a de voyants allumés, plus la capacité de la batterie est grande.
Un seul voyant vert (■ □ □ □ □) est allumé.	Au moins une batterie est épuisée et doit être rechargée.
Aucun voyant n'est allumé.	Au moins une batterie n'est pas complètement installée ou la batterie est défectueuse.
Un seul voyant clignote deux fois par cycle.	Au moins une batterie est déchargée excessivement (veuillez vous reporter à l'état de charge de la batterie), veuillez recharger les deux batteries à la fois avant de les réutiliser ou de les ranger.
Un seul voyant clignote trois fois par cycle.	Au moins une batterie est chaude, attendez qu'elle refroidisse avant de redémarrer.
Un seul voyant clignote quatre fois par cycle.	La machine est surchargée. Retirez l'outil de la zone de coupe et réessayez.

FONCTIONNEMENT

AVERTISSEMENT! Le chargeur et la batterie ont été spécialement conçus pour fonctionner ensemble, ne pas utiliser d'autres dispositifs. Ne jamais insérer d'objets métalliques dans le chargeur ou dans les connexions de la batterie, cela pourrait provoquer un court circuit ou être une source de danger.

1. Système d'alimentation brutale linéaire (Voir Fig. I)

La tondeuse est équipée d'un système d'alimentation brutale linéaire. Il suffit de cogner la tête de coupe lorsque la machine est en marche, une nouvelle ligne sortira.

2. Enroulement de la ligne de coupe (Voir Fig. K)

Insérez la ligne de remplacement dans l'œillet et faites-la passer de l'autre côté. Assurez-vous que les deux extrémités de la ligne sont égales à chaque extrémité de la tête de coupe (max 3 m) et coupez la ligne. Tournez

le cadran dans le sens des aiguilles d'une montre pour enrouler la ligne autour de la bobine jusqu'à ce qu'il reste environ 19 cm de chaque côté.

RANGEMENT

Retirez toujours la batterie de votre taille-bordures après chaque utilisation. Pour ranger votre coupe-herbe

Le coupe-herbe est muni d'une fente de suspension pour l'accrocher au mur. (Voir Fig. N) Gardez-le dans un endroit sec où le coupe-herbe et la batterie ne risquent pas d'être endommagés.

ENTRETIEN

Retirez toujours la batterie de votre taille-bordures après chaque utilisation. Vérifiez toujours le produit avant son utilisation pour tout signe d'endommagement.

Retirer la fiche de la prise avant de procéder à un réglage, une réparation ou un entretien. L'outil motorisé ne requiert pas de graissage ou d'entretien particulier.

Il n'y a pas de pièces réparables par l'utilisateur dans cet outil. Ne jamais utiliser d'eau ou de nettoyants chimiques pour nettoyer l'outil. Nettoyer avec un chiffon sec. Toujours conserver l'outil motorisé dans un endroit sec. Maintenir les fentes de ventilation du moteur propres. Empêcher que les commandes de marche soient couvertes de poussière.

POUR LES OUTILS À BATTERIE

La plage de température ambiante pour l'utilisation et le stockage de l'outil et de la batterie est de 0°C à 45°C. (32°F à 113°F)

La plage de température ambiante recommandée pour le système de recharge au cours de la charge est de 0°C à 40°C. (32°F à 104°F)

PROTECTION DE L'ENVIRONNEMENT

Les déchets d'équipements électriques et électroniques ne doivent pas être déposés avec les ordures ménagères. Ils sont collectés pour être recyclés dans des centres spécialisés. Consultez les autorités locales ou votre revendeur pour obtenir des renseignements sur l'organisation de la collecte.

GUIDE DE DÉPANNAGE

Le tableau suivant présente des problèmes et des actions que vous pouvez effectuer si votre machine ne fonctionne pas correctement.



Attention: Mettez la machine hors tension et retirez la batterie avant tout dépannage.

Problèmes	Causes possibles	Solution
Le coupe-bordures ne fonctionne pas	La batterie est déchargée. La batterie est trop chaude / trop froide. Le moteur est cassé. Le câblage interne de la machine est endommagé.	Rechargez la batterie; reportez-vous au manuel du chargeur. Laissez refroidir / chauffer. Contactez le service après-vente. Contactez le service après-vente.
Le coupe-bordures fonctionne de manière intermittente.	Le moteur est cassé La batterie n'est pas entièrement chargée. L'interrupteur marche/arrêt est défectueux.	Contactez le service après-vente. Rechargez la batterie. Contactez le service après-vente.
Vibrations/ Bruit excessifs	La machine est défectueuse. La bobine de fil n'est pas correctement enroulée.	Contactez le service après-vente. Enroulez le fil. Reportez-vous au paragraphe " Pour installer la bobine de fil et l'assemblage de la ligne »
La durée de coupe avec une charge de la batterie est trop courte	La batterie n'a pas été utilisée durant une longue période ou a été peu chargée. L'herbe est trop haute. La batterie est défectueuse.	Rechargez entièrement la batterie; reportez-vous au manuel du chargeur. Coupez par étapes. Remplacez la batterie.
La machine ne coupe pas	Le fil est cassé. La batterie n'est pas complètement chargée. Le moteur est cassé (la vitesse est trop faible). Des herbes sont emmêlées autour de la tête de coupe.	Remplacez le fil. Rechargez la batterie; reportez-vous au manuel du chargeur. Contactez le service après-vente. Enlevez les herbes.
L'indicateur de la batterie clignote continuellement. La procédure de charge n'est pas possible.	La batterie n'est pas (correctement) insérée. Les bornes de la batterie sont sales. La batterie est défectueuse	Insérez correctement la batterie dans le chargeur. Nettoyez les bornes de la batterie ou remplacez-la. Remplacez la batterie.
L'indicateur de charge de la ne s'allume pas.	La prise du chargeur n'est pas branchée (incorrectement). La prise d'alimentation, le câble ou le chargeur est défectueux.	Insérez (complètement) la prise dans la prise secteur. Vérifiez la tension nominale; faites vérifier le chargeur par le service après-vente agréé.

DECLARATION DE CONFORMITE

Nous,
POSITEC Germany GmbH
Grüner Weg 10, 50825 Cologne, Germany

Allen Ding
Ingénieur en chef adjoint, Essais &
Certification
Positec Technology (China) Co., Ltd
18, Dongwang Road, Suzhou Industrial
Park, Jiangsu 215123, P. R. China

Déclarons ce produit

Description **Coupe-herbe sans fil/ débroussailleuse**

Modèle **WG186E.1 WG186E.92 (1-désignations
des pièces, illustration du coupe-herbe sans fil/
débroussailleuse)**

Fonction **coupe de gazon et autre végétation
légère, et pour la taille de bordures de gazon/
arbuste de coupe**

Est conforme aux directives suivantes,

2006/42/EC

2014/30/EU

2011/65/EU&(EU)2015/863

2000/14/EC amendée par 2005/88/EC

Pour le coupe-herbe:

2000/14/EC amendée par 2005/88/EC:

- Procédure d'évaluation de la conformité
conformément à **Annex VI**

- Niveau de pression acoustique **94.4 dB (A)**

- Niveau d'intensité acoustique **96 dB (A)**

Notification réalisée par

Nom: **TÜV SÜD Industrie Service GmbH**

Adresse: **Westendstraße 199, 80686 München,
Germany**

Pour débroussailleuse:

2000/14/EC amendée par 2005/88/EC:

- Procédure d'évaluation de la conformité
conformément à **Annex V**

- Niveau de pression acoustique **92.53 dB (A)**

- Niveau d'intensité acoustique **96 dB (A)**

Et conforme aux normes,

EN 60335-1

EN 50636-2-91

EN 62233

EN ISO 3744

EN 55014-1

EN 55014-2

EN 62841-1

EN ISO 11806-1

La personne autorisée à compiler le dossier
technique,

Nom Marcel Filz

Adresse Positec Germany GmbH

Grüner Weg 10, 50825 Cologne, Germany



2020/01/18

**Coupe-bordure et débroussailleuse sans fil,
compatible avec différents accessoires**

F

SICUREZZA DEL PRODOTTO AVVISI GENERALI PER LA SICUREZZA DEGLI UTENSILI A MOTORE



AVVERTENZA:
Leggere tutte le avvertenze di sicurezza, le istruzioni, le illustrazioni e le specifiche fornite con questo elettroutensile. *La mancata osservanza delle istruzioni elencate di seguito potrebbe provocare una scossa elettrica, un incendio e/o lesioni gravi.*

Conservare tutti gli avvisi e le istruzioni per poterli consultare quando necessario.

Il termine «elettroutensile elettrico» utilizzato di seguito in questo manuale si riferisce a utensili elettrici alimentati dalla rete (con linea di allacciamento), oltre che ad utensili elettrici alimentati a batteria (senza linea di allacciamento).

1) Posto di lavoro

a) Mantenere pulito e ordinato il posto di lavoro. *Il disordine e le zone di lavoro non illuminate possono essere*

fonte di incidenti.

- b) Evitare d'impiegare l'utensile in ambienti soggetti al rischio di esplosioni nei quali siano presenti liquidi, gas o polveri infiammabili.** *Gli utensili elettrici producono scintille che possono incendiare polveri e gas.*
- c) Mantenere lontani i bambini e altre persone durante l'impiego dell'utensile elettrico.** *Eventuali distrazioni potranno comportare la perdita di controllo sull'utensile.*

2) Sicurezza elettrica

- a) La spina elettrica dovrà essere adatta alla presa di corrente. Evitare assolutamente di apportare modifiche alla spina. Non impiegare spine adattatrici assieme a utensili con collegamento a terra.** *Le spine non modificate e le prese adatte allo scopo riducono il rischio di scosse elettriche.*
- b) Evitare il contatto fisico**

con superfici collegate a terra, come tubi, apparecchiature per il riscaldamento, cucine elettriche e frigoriferi.

Nel momento in cui il corpo è messo a massa sussiste un maggior rischio di scosse elettriche.

c) Custodire l'utensile al riparo dalla pioggia o dall'umidità. *L'eventuale infiltrazione di acqua in un elettroscopio comporta un aumento del rischio d'insorgenza di scosse elettriche.*

d) Non usare il cavo di alimentazione per scopi diversi da quelli previsti, al fine di trasportare o appendere l'elettroscopio, oppure per staccare la spina dalla presa di corrente. Mantenere l'elettroscopio al riparo da fonti di calore, olio, spigoli o parti di strumenti in movimento. *I cavi danneggiati o aggrovigliati aumentano il rischio d'insorgenza di scosse elettriche.*

e) Qualora si voglia

usare l'utensile all'aperto, impiegare solo ed esclusivamente cavi di prolunga omologati per l'impiego all'esterno. *L'uso di un cavo di prolunga omologato per l'impiego all'esterno riduce il rischio d'insorgenza di scosse elettriche.*

f) Se si deve utilizzare l'elettroscopio in un luogo umido, utilizzare una fonte di alimentazione dotata di interruttore differenziale. *L'uso di un interruttore differenziale riduce il rischio di folgorazioni elettriche.*

3) Sicurezza delle persone
a) È importante concentrarsi su ciò che si sta facendo e maneggiare con giudizio l'elettroscopio mentre si lavora. Non utilizzare l'elettroscopio quando si è stanchi o sotto l'effetto di alcol, stupefacenti e medicinali. *Un attimo di distrazione durante l'uso dell'elettroscopio*

potrebbe causare lesioni gravi.

b) Indossare sempre dispositivi di protezione individuale, e guanti protettivi.

Se si avrà cura d'indossare equipaggiamento protettivo individuale come una maschera antipolvere, calzature antiscivolo di sicurezza, elmetto o dispositivi di protezione acustica, a seconda dell'impiego previsto per l'elettro utensile, si potrà ridurre il rischio di lesioni.

c) Evitare l'avviamento involontario. Controllare che l'interruttore sia nella posizione di spegnimento (off) prima di effettuare il collegamento a una fonte di alimentazione/ batteria e prima di sollevare o trasportare l'elettro utensile. Il fatto di tenere il dito sopra all'interruttore o di collegare l'utensile acceso all'alimentazione di corrente potrebbe essere causa di incidenti.

Il fatto di tenere il dito sopra all'interruttore o di collegare l'utensile acceso all'alimentazione di corrente potrebbe essere causa di incidenti.

d) Togliere gli attrezzi

di regolazione o la chiave inglese prima di accendere l'elettro utensile.

Un attrezzo o una chiave inglese che si trovino in una parte della macchina che sta girando può causare lesioni a persone.

e) È importante non sopravvalutarsi. Avere cura di mettersi in una posizione sicura e di mantenere l'equilibrio.

In tal modo sarà possibile controllare meglio la macchina in situazioni inaspettate.

f) Indossare indumenti adeguati. Evitare di indossare vestiti lenti o gioielli. Tenere i capelli e gli indumenti lontani dalle parti mobili.

Vestiti lenti, gioielli o capelli lunghi potrebbero impigliarsi in parti in movimento.

g) Se sussiste la possibilità di montare dispositivi di aspirazione o di captazione della polvere, assicurarsi che gli stessi siano stati installati correttamente

e vengano utilizzati senza errori. *L'impiego dei suddetti dispositivi diminuisce il pericolo rappresentato dalla polvere.*

h) Non lasciare che la familiarità acquisita con l'utilizzo frequente dell'elettrotroutensile si trasformi in autocompiacimento e trascuratezza dei principi di sicurezza.

Un'azione imprudente può causare lesioni gravi entro una frazione di secondo.

4) Maneggio e impiego accurato di elettrotroutensili

a) Non sovraccaricare l'elettrotroutensile.

Impiegare l'elettrotroutensile adatto per eseguire il lavoro.

Utilizzando l'elettrotroutensile elettrico adatto si potrà lavorare meglio e con maggior sicurezza nell'ambito della gamma di potenza indicata.

b) Non utilizzare elettrotroutensili con interruttori difettosi.

Un elettrotroutensile che non

si può più accendere o spegnere è pericoloso e dovrà essere riparato.

c) Staccare la spina dalla presa di corrente e/o rimuovere la batteria, se rimovibile, dall'elettrotroutensile prima di effettuare qualsiasi regolazione, sostituire gli accessori o riporre gli utensili elettrici. *Tale precauzione eviterà che la macchina possa essere messa in funzione inavvertitamente.*

d) Custodire gli elettrotroutensili non utilizzati fuori della portata dei bambini. Non fare usare l'apparecchio a persone non abituate a farlo o che non abbiano letto le presenti istruzioni.

Gli elettrotroutensili sono pericolosi se utilizzati da persone inesperte.

e) Eseguire la manutenzione di elettrotroutensile e accessori. Verificare che le parti mobili dell'elettrotroutensile funzionino perfettamente e non s'incastrino, che non

ci siano pezzi rotti o danneggiati al punto tale da limitare la funzione della macchina stessa. Far riparare le parti danneggiate prima di utilizzare l'elettro utensile.

Numerosi incidenti vengono causati da elettro utensili la cui manutenzione è stata effettuata in modo poco accurato.

f) Mantenere affilati e puliti gli utensili da taglio. *Gli utensili da taglio curati con particolare attenzione e con taglienti affilati s'inzeppano meno di frequente e sono più facili da condurre.*

g) Utilizzare elettro utensili, accessori, attrezzi, ecc. in conformità con le presenti istruzioni e secondo quanto previsto per questo tipo specifico di macchina. Osservare le condizioni di lavoro e il lavoro da eseguire durante l'impiego.

L'impiego di elettro utensili per usi diversi da quelli consentiti potrà dar luogo

a situazioni di pericolo.

h) Mantenere le impugnature e le superfici di presa asciutte, pulite e prive di olio e grasso. *Le impugnature e le superfici di presa scivolose non permettono l'uso e il controllo sicuri dell'elettro utensile in situazioni impreviste.*

5) Maneggio e impiego accurato delle batterie

a) Caricare la batteria solo ed esclusivamente con i dispositivi di carica consigliati dal produttore. *Per un dispositivo di carica previsto per un determinato tipo di batteria, sussiste pericolo di incendio, se utilizzato con una batteria di tipo diverso.*

b) Utilizzare negli elettro utensili elettrici solo ed esclusivamente le batterie previste per tale scopo. *L'uso di batterie di tipo diverso potrebbe dare insorgenza a lesioni a persone e comportare il rischio*

d'incendi.

c) Tenere la batteria non utilizzata lontano da graffette, monete, chiavi, chiodi, viti o altri oggetti in metallo di piccole dimensioni che potrebbero causare un ponte tra i contatti. *Un eventuale cortocircuito tra i contatti della batteria può dare origine a bruciature o ad incendi.*

d) In caso di impiego sbagliato, possono verificarsi fuoriuscite di liquido dalla batteria. Evitarne il contatto. In caso di contatto casuale, sciacquare con acqua. Qualora il liquido dovesse entrare in contatto con gli occhi, chiedere immediato consiglio a un medico. *Il liquido fuoriuscito dalla batteria può causare irritazioni cutanee o bruciature.*

e) Non utilizzare una batteria o un elettroutensile danneggiati o modificati. *Le batterie danneggiate o modificate potrebbero manifestare*

un comportamento imprevedibile con la possibilità di causare un'esplosione o un incendio.

f) Non esporre una batteria o un utensile al fuoco o a temperature elevate. *L'esposizione al fuoco o a una temperatura superiore a 130°C potrebbe provocare un'esplosione.*

g) Seguire tutte le istruzioni per la carica e non caricare la batteria o l'elettroutensile a una temperatura che non rientri nell'intervallo di valori specificato nelle istruzioni. *Una ricarica effettuata in maniera scorretta o a una temperatura che non rientra nell'intervallo di valori specificato, potrebbe danneggiare la batteria aumentando il rischio d'incendio.*

6) Assistenza

a) Fare riparare l'apparecchio esclusivamente da personale specializzato e solo impiegando pezzi di ricambio originali.

In tal modo potrà essere salvaguardata la sicurezza dell'apparecchio.

b) Non riparare le batterie danneggiate. *Gli interventi di riparazione sulle batterie devono essere eseguiti dal costruttore o da fornitori di assistenza autorizzati.*

AVVERTIMENTO DI SICUREZZA DEL DECESPUGLIATORE

1. Non utilizzare la macchina se l'operatore è stanco, malato o sotto l'effetto di alcol o altre droghe.
2. Mantenere una solida posizione ed equilibrio durante l'operazione. Utilizzare l'imbracatura fornita.
3. Sostituire la lama se è incrinata, scheggiata o danneggiata in alcun modo. Assicurarsi che la lama sia installata correttamente e fissata saldamente. Altrimenti, potrebbe causare lesioni gravi.
4. Tenere lontano dalla lama di taglio. Anche dopo l'arresto del motore, la

lama di taglio continuerà a ruotare per alcuni secondi. Attendere finché la lama di taglio viene completamente fermata prima di posizionare la macchina o entrare nell'area di taglio.

5. Spegnere la macchina quando non si taglia. Non lasciare mai la macchina in funzione in caso incustodito.

AVVISI GENERALI PER LA SICUREZZA

 **ATTENZIONE! È assolutamente necessario leggere attentamente tutte le istruzioni.** *Eventuali errori nell'adempimento delle istruzioni qui di seguito riportate potranno causare scosse elettriche, incendi e/o lesioni gravi.*

Conservare tutti gli avvisi e le istruzioni per poterle consultare quando necessario.

Il dispositivo deve essere utilizzato unicamente con l'unità di alimentazione fornita in dotazione.

**IMPORTANTE
LEGGERE ATTENTAMENTE
PRIMA DELL'USO
CONSERVARE PER
RIFERIMENTO FUTURO**

Prescrizioni di sicurezza

1. ADDESTRAMENTO

- a) Leggere con attenzione le istruzioni. Acquisire familiarità con i comandi e il corretto funzionamento dell'apparecchio.
- b) Mai consentire l'uso della macchina a bambini, soggetti con capacità fisiche, sensoriali o mentali limitate, senza esperienza o competenze specifiche o ignari delle presenti istruzioni. Le normative locali potrebbero prescrivere specifici limiti di età per l'operatore.
- c) Ricordare che l'operatore o l'utente sono responsabili di incidenti o rischi che dovessero verificarsi ai danni di terzi o delle proprietà.

**2. OPERAZIONI
PRELIMINARI**

- a) Prima dell'uso, ispezionare sempre visivamente la macchina in cerca di protezioni danneggiate,

mancanti o mal posizionate.

- b) Non usare il dell'apparecchio in presenza di altre persone, in particolar modo di bambini o di animali domestici.
- 3. FUNZIONAMENTO**
- a) Indossare sempre occhiali protettivi, pantaloni lunghi e scarpe antinfortunistiche quando si utilizza la macchina.
 - b) Evitare di utilizzare la macchina in caso di condizioni meteorologiche avverse, specialmente se sussiste il rischio di fulmini.
 - c) Usare il dell'apparecchio solo nelle ore diurne o in buone condizioni di luce artificiale.
 - d) Mai utilizzare la macchina in presenza di protezioni danneggiate o mal posizionate.
 - e) Accendere il motore solo quando mani e piedi sono a debita distanza dagli strumenti di taglio.
 - f) Scollegare sempre la macchina dall'alimentazione elettrica (es. rimuovere il pacco batteria dalla macchina)

- 1) quando la macchina viene lasciata incustodita;
 - 2) prima di rimuovere un'eventuale ostruzione;
 - 3) prima di controllare, pulire o effettuare lavori sulla apparecchiatura;
 - 4) dopo aver individuato un corpo estraneo;
 - 5) quando la macchina inizia a vibrare in modo anomalo.
- g) Prestare la massima attenzione al fine di evitare infortuni a mani e piedi a causa degli strumenti di taglio.
- h) Assicurarsi sempre che le prese d'aria non siano ostruite.
- i) Non utilizzare mai elementi di taglio metallici.
- j) Sui terreni in pendenza, è necessario mantenere sempre la stabilità.
- k) Camminare, non correre mai.
- l) Mai sbilanciarsi e mantenere sempre il corretto equilibrio.
- m) Mai toccare parti pericolose in movimento prima che la macchina sia scollegata dall'alimentazione e le parti mobili si siano arrestate

del tutto.

4. MANUTENZIONE E CONSERVAZIONE

- a) Scollegare la macchina dall'alimentazione elettrica (es. rimuovere il pacco batteria dalla macchina) prima di svolgere interventi di manutenzione o pulizia.
- b) Utilizzare solo i ricambi e gli accessori raccomandati dal produttore.
- c) Sottoporre regolarmente la macchina a ispezioni e manutenzione. Fare riparare la macchina solo a personale autorizzato.
- d) Quando non viene usato, riporre il dispositivo fuori dalla portata dei bambini.

ISTRUZIONI PER LA SICUREZZA DEL PACCO BATTERIA

- a) Non smontare, aprire o strappare le cellule secondarie o il pacco batteria.**
- b) Non cortocircuitare un pacco batteria. Non conservare un pacco batteria disordinatamente in una scatola o un cassetto**

in cui potrebbero cortocircuitarsi tra essi o essere cortocircuitati da altri oggetti metallici.

Quando il pacco batteria non è in uso, tenerlo lontano da altri oggetti metallici come graffette, monete, chiavi, chiodi, viti e altri piccoli oggetti metallici, potrebbe avverarsi un collegamento tra i due terminali.

Collegare i terminali della batteria potrebbe causare incendi o ustioni.

c) Non esporre il pacco batteria a calore o fuoco. Evitare di conservarli alla luce diretta del sole.

d) Non sottoporre il pacco batteria a scosse meccaniche.

e) In caso di perdite da una cellula, evitare che il liquido entri in contatto con la pelle o gli occhi. In caso di contatto, lavare l'area interessata con abbondante acqua e consultare un medico.

f) Se si ingerisce una cellula o un pacco batteria, consultare

immediatamente un medico.

g) Tenere le cellule e il pacco batteria puliti e asciutti.

h) Pulire i terminali delle cellule e del pacco batteria con un panno pulito e asciutto nel caso in cui si sporchino.

i) Il pacco batteria deve essere caricato prima dell'uso. Utilizzare sempre il caricatore corretto e consultare le istruzioni.

j) Non lasciare un pacco batteria in carica se non in uso.

k) Dopo lunghi periodi di conservazione, potrebbe essere necessario caricare e scaricare le cellule o il pacco batteria diverse volte per ottenere le massime prestazioni.

l) Il pacco batteria offre prestazioni ottimali se utilizzate ad una temperatura ambiente normale ($20^{\circ}\text{C} \pm 5^{\circ}\text{C}$).

m) Quando si smaltiscono i pacchi batteria, tenere i pacchi batteria con diversi sistemi

elettrochimici separati gli uni dagli altri.

n) Ricaricare solo con il caricatore specificato da WorxNITRO. Non utilizzare caricatori diversi da quelli forniti per l'uso specifico con l'apparecchiatura. Un caricatore adatto ad un tipo di pacco batteria potrebbe provocare rischi d'incendi quando è usato con un altro pacco batteria.

o) Non utilizzare un pacco batteria non progettato per l'uso con l'apparecchiatura.

p) Tenere il pacco batteria fuori dalla portata dei bambini.

q) Conservare i documenti originali del prodotto per riferimenti futuri.

r) Rimuovere la batteria dall'apparecchiatura, se non in uso.

s) Smaltire adeguatamente.

t) Non mischiare batterie di diverse marche, capacità, dimensioni o tipologia nello stesso dispositivo.

u) Non rimuovere anzitempo il pacco

batterie dalla sua confezione originale.

v) Fare attenzione ai segni più (+) e meno (-) sulla batteria e accertarsi di utilizzarla nel modo corretto.

SIMBOLI

	Per ridurre il rischio di lesioni, l'utente deve leggere il manuale di istruzioni
	Indossare una maschera antipolvere
	Indossare guanti protettivi
	Indossare calzature protettive
	Indossare una protezione per la testa
	Indossare indumenti protettivi
	Tenere gli astanti a distanza di sicurezza
	Indossare protezioni per occhi e orecchie
	Non esporre alla pioggia

ELEMENTI DELL'APPARECCHIO

1. INDICATORE DI ALIMENTAZIONE DELLA BATTERIA

2. BATTERIA *

3. PULSANTE DI BLOCCAGGIO

4. GRILLETTO INTERRUOTTORE

5. PULSANTE ECO

6. ALBERO SUPERIORE

7. IMPUGNATURA SECONDARIA

8. IMPUGNATURA DI ARRESTO DI SICUREZZA

9. MANOPOLA DI BLOCCAGGIO

10. GIUNTO DI BLOCCAGGIODELL'ANGOLO INFERIORE

11. PROTEZIONE

12. LINEA DI TAGLIO

13. RIVESTIMENTO

14. TESTA DI TAGLIO (TESTA)

15. SCHEDA DI RILASCIO

16. LAMA PER DECESPUGLIATORE

17. GUARNIZIONE

18. ALLOGGIAMENTO COPERCHIO

19. DADO DI BLOCCAGGIO

20. TRACOLLA

21. CHIAVE INGLESE



22. CHIAVE ESAGONALE

23. ATTACCAMENTO DI TAGLIESIEPI A PALO*

24. ATTACCAMENTO DI SEGA A PALO*

25. ATTACCAMENTO DI DECESPUGLIATORE*

* Accessori illustrati o descritti non fanno necessariamente parte del volume di consegna.

	La distanza tra la macchina e le altre persone dovrebbe essere di almeno 15 m
	Attenzione agli oggetti lanciati
	Attenzione alla spinta della lama
	I prodotti elettrici non possono essere gettati tra i rifiuti domestici. L'apparecchio da rottamare deve essere portato al centro di riciclaggio per un corretto trattamento. Controllare con le autorità locali o con il rivenditore per localizzare il centro di riciclaggio più vicino.
 Li-Ion 	Batteria agli ioni di litio Questo prodotto è contrassegnato da un simbolo relativo alla "raccolta separata" per tutti i pacchi batteria e il pacco batteria. Quindi, sarà riciclata o smantellata per ridurre l'impatto sull'ambiente. I pacchi batteria possono essere pericolosi per l'ambiente e per la salute umana poiché contengono sostanze pericolose.
	Non bruciare
	Le batterie potrebbero entrare nel ciclo dell'acqua se non siano smaltite in modo inappropriato, il che può essere pericoloso per l'ecosistema. Non smaltire le batterie usate come rifiuti urbani non differenziati.
	Assicurarsi che la batteria venga rimossa prima di sostituire gli accessori.
	Tagliare

DATI TECNICI

Codice **WG186E.1 WG186E.92** (1-designazione del macchinario, tipo di Tagliaerba senza cavo/ decespugliatore)

	WG186E.1	WG186E.92
Voltaggio	40V  MAX (2x20V MAX) **	
Velocità a vuoto	6000/min	
Diametro di taglio per tagliaerba	38cm	
Diametro di taglio per la lama del decespugliatore	25cm	
Diametro del filo	2 x2.4mm	
Lunghezza della linea	2 x3m	
Tipo di batteria	Lithium-ion	/
Modello batteria	WA3014 (4.0Ah)	/
Modello caricatore	WA3883	/
Tempo di ricarica (circa) Batteria: 4.0Ah (1pc) 4.0Ah (2pcs)	1 ore 2 ore	/
Peso dell'utensile	5.5kg	4.1kg

** Tensione misurata senza carico di lavoro. La tensione iniziale della batteria raggiunge un massimo di 20 Volt. La tensione nominale è di 18 Volt.

PER TAGLIAERBA INFORMAZIONI SUL RUMORE

Pressione acustica ponderata	$L_{pA} = 81.5\text{dB(A)}$
K_{pA}	1.93dB(A)
Potenza acustica ponderata	$L_{wA} = 94.4\text{dB(A)}$
K_{wA}	1.93dB(A)

Indossare protezione per le orecchie. 

INFORMAZIONI SULLA VIBRAZIONE

Vibrazione ponderata tipica	$a_n = 2.822\text{m/s}^2$
Incertezza	$K = 1.5\text{m/s}^2$

Il valore totale dichiarato delle vibrazioni può essere utilizzato per confrontare un utensile con un altro e in una valutazione di esposizione preliminare.

! AVVERTENZA: Il valore delle vibrazioni emesse durante il reale utilizzo dello strumento può differire dal valore dichiarato in base ai modi con cui viene usato lo strumento, ai seguenti esempi e ad altre variabili: Come viene usato l'apparecchio e i materiali tagliati o forati. Le condizioni e la buona manutenzione dello strumento. L'uso dell'accessorio corretto per il taglio e la sua affilatura, nonché le sue buone condizioni. La stretta sull'impugnatura e l'eventuale utilizzo di accessori antivibrazione. L'adeguatezza dell'utilizzo dell'utensile rispetto a quanto previsto.

Questo strumento potrebbe causare la sindrome da vibrazioni mano-braccio se il suo utilizzo non viene gestito correttamente.

! AVVERTENZA: Per essere precisi, una stima del livello di esposizione nelle attuali condizioni di utilizzo dovrebbe anche tenere conto di tutte le parti del ciclo operativo, come le volte in cui lo strumento viene spento e il tempo in cui viene lasciato girare a vuoto senza realmente fare il suo lavoro. Questo potrebbe ridurre significativamente il livello di esposizione sul periodo di lavoro totale. Un aiuto a minimizzare il proprio rischio di esposizione alle vibrazioni. USARE sempre scalpelli, trapani e lame affilati. Conservare questo strumento sempre in conformità a queste istruzioni e mantenerlo ben lubrificato (dove appropriato). Se lo strumento deve essere usato regolarmente, investire in accessori antivibrazione. Pianificare il programma di lavoro in modo da suddividere i lavori che implicano le maggiori vibrazioni nell'arco di più giorni.

PER IL DECESPUGLIATORE INFORMAZIONI SUL RUMORE

Pressione sonora ponderata A	$L_{pA} = 72.53\text{dB(A)}$
K_{pA}	3dB(A)
Potenza acustica ponderata	$L_{wA} = 92.53\text{dB(A)}$
K_{wA}	3dB(A)

Tagliaerba a batteria a filo e decespugliatore, Supporto per accessori

Indossare la protezione per le orecchie

INFORMAZIONI SULLA VIBRAZIONE

I valori totali di vibrazione (somma vettoriale triassiale) sono determinati secondo lo standard EN 62841:

Valore emissione vibrazioni	$a_h = 2.673\text{m/s}^2$
	Incertezza K = 1.5m/s^2

Il valore totale di emissione di vibrazioni dichiarato e il valore di emissioni sonore dichiarati sono stati misurati in base a un metodo di collaudo standard e possono essere utilizzati per il confronto di un utensile con un altro. Il valore totale di emissione di vibrazioni dichiarato e il valore di emissioni sonore dichiarato possono anche essere utilizzati in una valutazione preliminare dell'esposizione.

AVVERTENZA: le emissioni di vibrazioni e sonore durante l'uso effettivo dell'elettrotensile possono differire dal valore dichiarato in base alle modalità con cui esso viene utilizzato. In particolare quale tipo di pezzo viene lavorato dipende dai seguenti fattori e da altre variazioni sulle modalità di utilizzo dell'elettrotensile:

Come viene usato l'elettrotensile e quali sono i materiali tagliati o forati.

Le condizioni e la buona manutenzione dell'elettrotensile. L'uso dell'accessorio corretto per il taglio e la sua affilatura, nonché le sue buone condizioni.

La tenuta della presa sulle impugnature e se vengono utilizzati eventuali accessori antivibrazioni e anturumore. L'adeguatezza dell'utilizzo dell'elettrotensile rispetto a quanto previsto.

Questo elettrotensile potrebbe causare l'insorgenza della sindrome della vibrazione dell'avambraccio se il suo utilizzo non viene gestito correttamente.

AVVERTENZA: per essere precisi, una stima del livello di esposizione nelle attuali condizioni di utilizzo dovrebbe anche tenere conto di tutte le parti del ciclo operativo, come le volte in cui lo strumento viene spento e il tempo in cui viene lasciato girare a vuoto senza realmente fare il suo lavoro. Questo potrebbe ridurre significativamente il livello di esposizione sul periodo di lavoro totale.

Aiuto a minimizzare il rischio di esposizione alle vibrazioni e al rumore.

Usare sempre scalpelli, trapani e lame affilati. Conservare questo elettrotensile sempre in conformità a queste istruzioni e mantenerlo ben lubrificato (dove appropriato).

Se l'utensile deve essere utilizzato regolarmente, investire in accessori antivibrazioni e antirumore.

Pianificare il lavoro in modo da suddividere i lavori che implicano le maggiori vibrazioni nell'arco di più giorni.

ACCESSORI

	WG186E.1	WG186E.92
Batteria (WA3014)	2	/
Caricatore (WA3883)	1	/
Bobina (WA0045)	1	1
Protezione	1	1
Lama per decespugliatore	1	1
Attacco di tagliasepi a palo (WA0220)	/	/
Attacco di sega a palo (WA0222)	/	/
Attacco di decespugliatore (WA0223)	/	/
Tracolla	1	1
Chiave esagonale	1	1
Chiave inglese	1	1

Si raccomanda di acquistare tutti gli accessori nello stesso negozio in cui è stato acquistato l'attrezzo. Fare riferimento alla confezione dell'accessorio per altri dettagli. Il personale del negozio può aiutarvi e consigliarvi.

MONTAGGIO E FUNZIONAMENTO

AZIONE	FIGURA
MONTAGGIO	
Assemblaggio dell'albero dei tagliasepi Inserire la vite nel foro, quindi serrare il collare di bloccaggio.	Vedi Fig. A
Montaggio dell'impugnatura ausiliaria e dell'impugnatura di arresto di sicurezza	Vedi Fig. B1, B2
Montaggio della protezione Inserire la staffa in metallo nella posizione della protezione di sicurezza, quindi fissare la protezione in posizione utilizzando la vite e la chiave esagonale.	Vedi Fig. C
Assemblaggio della tracolla	Vedi Fig. D

Tagliaerba a batteria a filo e decespugliatore, Supporto per accessori

Rimozione E Installazione Dell'Unità Batteria NOTA: • Questo rasaerba funziona solo se sono installate entrambe le batterie. Usare sempre le stesse due batterie e caricarle contemporaneamente. • Quando si utilizzano due batterie con diverse ore amp o livello di carica, la macchina funzionerà con il minimo comune denominatore. • Si consiglia di utilizzare un pacco batteria da 4.0 Ah o superiore per prestazioni migliori e maggiore durata.	Vedi Fig. E1, E2	Assemblaggio e rimozione della testa del tagliasiepi Inserire la chiave esagonale nel foro e ruotare la testa del tagliasiepi finché non si blocca in posizione bloccata. Quindi, ruotare in senso antiorario per rimuoverlo e in senso orario per montarlo.	Vedi Fig. J
Controllo dello stato di carica della batteria NOTA: la Fig. E3 si riferisce solamente alla batteria con indicatore luminoso.	Vedi Fig. E3	Avvolgimento della linea di tagliasiepi NOTA: La bobina deve essere avvolta all'interno della testa del tagliasiepi. La bobina non può essere avvolta con la linea, quindi installata nella testa del tagliasiepi.	Vedi Fig. K
Caricamento del pacco batteria NOTA: • il pacco batteria viene spedito scarico. La batteria deve essere completamente carica prima del primo taglio. • Caricare sempre completamente le due batterie nello stesso momento. È possibile trovare maggiori dettagli nel manuale del caricatore.	Vedi Fig. E4	Assemblaggio della lama del decespugliatore Rimuovere la testa del tagliasiepi e il rivestimento prima di montare la lama del decespugliatore. Inserire la chiave esagonale nel foro. Posizionare la lama del decespugliatore sulla parte superiore del distanziatore, posizionare la guarnizione sulla parte superiore della lama del decespugliatore, posizionare l'alloggiamento della lama sulla guarnizione. Poi, utilizzare la chiave per serrare il dado di bloccaggio.	Vedi Fig. L1, L2, L3
Indicatore Alimentazione batteria sulla macchina Leggere i dettagli nella sezione STATO DELLA BATTERIA	Vedi Fig. E5	Taglio	Vedi Fig. M
FUNZIONAMENTO			
Per avviare  AVVERTENZA! La testina di taglio continua a girare dopo che il decespugliatore è stato spento; attendere finché si è fermata e poi appoggiare l'attrezzo. Premere prima il pulsante di bloccaggio, quindi premere il grilletto interruttore per avviare la macchina.	Vedi Fig. F	ACCESSORI ATTACCABILE Gli accessori attaccabili sottostanti sono venduti separatamente per consentire il tagliasiepi come uno strumento per varie applicazioni. <ol style="list-style-type: none"> 1. Attaccamento di tagliasiepi a palo (WA0220) Questo allegato è previsto per tagliare e tosare siepi e cespugli del Vostro giardino. 2. Attaccamento di sega a palo (WA0222) Questo attaccamento è destinato al taglio di alberi, tronchi d'albero, rami, arti, ecc. I tagli possono essere segati con o attraverso il grano. Questo prodotto non è adatto per segare i materiali minerali. 3. Attaccamento di decespugliatore (WA0223) Questo attaccamento è progettato per rifiare marciapiedi, passi carrai, aiuole, ecc. 	
Velocità ECO Per un tempo operativo più lungo, premere il pulsante ECO e premere il grilletto interruttore, quindi la macchina funzionerà a bassa velocità.	Vedi Fig. G	LED DI STATO DELLA BATTERIA (Vedi Fig. E5) Prima dell'avvio e dell'uso premere il pulsante accanto all'indicatore del livello di carica delle batterie sulla sega per verificare la loro capacità. Durante il funzionamento la capacità delle batterie sarà indicata in automatico dall'indicatore del livello di carica. L'indicatore rileva e visualizza costantemente la condizione delle batterie come descritto di seguito. Per gli utensili dotati di 2 batterie con potenze diverse, l'indicatore del livello di carica mostra la condizione della	
Tagliare	Vedi Fig. H		
Bump feed	Vedi Fig. I		

batteria che ha la potenza inferiore tra le due.

Stato dell'indicatore di carica	Condizione della batteria
Cinque spie verdi (■ ■ ■ ■ ■) accese.	Le due batterie sono completamente cariche.
Due, tre o quattro spie verdi accese.	Le due batterie sono ancora cariche. Più spie sono accese, maggiore è la carica residua.
Solo una spia verde (■ □ □ □ □) accesa.	Almeno una delle batterie è scarica e deve essere ricaricata.
Nessuna spia accesa.	Almeno una delle batterie non è correttamente installata o è difettosa.
Una sola spia lampeggia due volte per ciclo.	Almeno una delle batterie è troppo scarica (consultare lo stato di carica della batteria): ricaricare le due batterie insieme prima dell'uso o del rimessaggio.
Una sola spia lampeggia tre volte per ciclo.	Almeno una delle batterie è surriscaldata: attendere il raffreddamento prima di ricominciare.
Una sola spia lampeggia quattro volte per ciclo.	La macchina è in sovraccarico. Rimuovere il taglia siepi dall'area di taglio e riprovare.

ISTRUZIONI OPERATIVE

 **AVVERTENZA!** Il caricabatteria e il gruppo batteria sono progettati specificamente per funzionare insieme; non tentare di utilizzare altri dispositivi. Non inserire o far entrare oggetti metallici nelle connessioni del caricabatteria o del gruppo batteria; può verificarsi un guasto elettrico pericoloso.

1. Sistema di alimentazione in bump-linea (Vedi Fig. I)

Il taglia siepi è dotato di un sistema di bump-linea. Basta urtare la testa del taglia siepi mentre la macchina è in funzione, la nuova linea uscirà.

2. Avvolgimento della linea di taglia siepi (Vedi Fig. K)

Inserire la linea di sostituzione attraverso l'occhiello e alimentarla attraverso l'altro lato. Assicurarsi che entrambe le estremità della linea siano uniformi su ciascuna estremità della testa del taglia siepi (max 3 m) e tagliare la linea. Ruotare il quadrante in senso orario per avvolgere la linea attorno alla bobina fino a quando

rimangono circa 19 cm su entrambi i lati.

CONSERVAZIONE

 **Rimuovere sempre il pacco batterie dal tosaerba dopo l'uso.**

Conservazione del tagliaerba

Il tagliaerba è dotato di una scanalatura che consente di riporlo appeso alla parete. (Vedi Fig. N)

Conservare in un luogo asciutto in cui il tagliaerba e le batterie possano essere protetti da possibili danni.

MANUTENZIONE

 **Rimuovere sempre il pacco batterie dal tosaerba dopo l'uso.**

Prima dell'uso controllare sempre che il prodotto non sia danneggiato.

Rimuovere la spina dalla presa di corrente prima di usare.

L'attrezzo non richiede di lubrificazione o manutenzione aggiuntiva. All'interno dell'attrezzo non ci sono parti riparabili da parte dell'utente.

Non usare mai acqua o detersivi chimici per pulire l'attrezzo. Pulire con un panno asciutto. Immagazzinare sempre gli attrezzi elettrici in luoghi asciutti. Tenere pulite le aperture di ventilazione del motore. Tenere puliti dalla polvere tutti i controlli operativi.

PER GLI UTENSILI A BATTERIA

La temperatura ambientale raccomandata per l'uso e la conservazione dell'utensile e della batteria è di 0 °C-45 °C (32°F-113°F).

La temperatura ambientale raccomandata per il caricabatterie durante la carica è di 0 °C-40 °C (32°F-104°F).

TUTELA AMBIENTALE

 I prodotti elettrici non possono essere gettati tra i rifiuti domestici. L'apparecchio da rottamare deve essere portato al centro di riciclaggio per un corretto trattamento. Controllare con le autorità locali o con il rivenditore per localizzare il centro di riciclaggio più vicino.

RISOLUZIONE DEI PROBLEMI

La tabella seguente elenca possibili problemi e azioni che potete intraprendere nel caso in cui la macchina non funzioni correttamente.



Attenzione: spegnere la macchina e rimuovere la batteria prima di procedere alla risoluzione dei problemi.

Problema	Possibile Causa	Soluzione
Il tagliaerba non funziona.	La batteria è scarica. La batteria è troppo calda o fredda. Il motore è rotto. Il sistema elettrico della macchina è danneggiato.	Ricaricare la batteria; È possibile trovare maggiori dettagli nel manuale del caricatore. Permettere alla batteria di riscaldarsi / raffreddarsi. Contattare il Servizio Clienti. Contattare il Servizio Clienti.
Il tosaerba funziona in modo intermettente	Il motore è rotto. La batteria non è completamente carica. Il pulsante On/Off è difettoso.	Contattare il Servizio Clienti. Ricaricare la batteria. Contattare il Servizio Clienti.
Rumore/vibrazioni eccessivi.	La macchina è difettosa. Il filo della testina non è avvolto correttamente.	Contattare il Servizio Clienti. Riavvolgere il filo. Vedere "Montaggio del rocchetto e del filo."
Tempo di taglio per ogni carica della batteria troppo corto.	La batteria non è stata utilizzata per un lungo periodo oppure è stata caricata per un breve periodo. L'erba è troppo alta. La batteria è difettosa.	Ricaricare la batteria; È possibile trovare maggiori dettagli nel manuale del caricatore. Tagliare l'erba poco per volta. Sostituire la batteria.
La macchina non taglia.	Il filo è rotto. La batteria non è completamente carica. Il motore è rotto (la velocità è troppo bassa). Erba impigliata attorno alla testina di taglio.	Sostituire il filo. Ricaricare la batteria; È possibile trovare maggiori dettagli nel manuale del caricatore. Contattare il Servizio Clienti. Rimuovere l'erba.
L'indicatore di carica della batteria lampeggia continuamente. Non è possibile caricare la batteria.	La batteria non è inserita (correttamente). I contatti della batteria sono sporchi. La batteria è difettosa.	Inserire correttamente la batteria nel caricabatteria. Pulire i contatti della batteria o sostituire la batteria. Sostituire la batteria.
L'indicatore di carica della batteria non si illumina.	La presa del caricabatteria non è inserita (correttamente). Presa, spina o caricabatteria difettosi.	Inserire (completamente) la spina nella presa di rete. Controllare la tensione di rete; far controllare il caricabatteria dal servizio clienti.

DICHIARAZIONE DI CONFORMITÀ

NOI,
POSITEC Germany GmbH
Grüner Weg 10, 50825 Cologne, Germany

2020/01/18
Allen Ding
Vice capo ingegnere, testing e certificazione
Positec Technology (China) Co., Ltd
18, Dongwang Road, Suzhou Industrial
Park, Jiangu 215123, P. R. China

Dichiara che l'apparecchio,
Descrizione **Tagliaerba senza cavo/ decespugliatore**
Codice **WG186E.1 WG186E.92 (1-designazione del macchinario, tipo di Tagliaerba senza cavo/ decespugliatore)**
Funzione **Taglio dell'erba e vegetazione morbida simile e per la potatura di bordi erbosi/ arbusto di taglio**

È conforme alle seguenti direttive,
2006/42/EC
2014/30/EU
2011/65/EU&(EU)2015/863
2000/14/EC modificata dalla 2005/88/EC

Per tagliaerba:

2000/14/EC modificata dalla 2005/88/EC:
- Procedura di conformità come da **Annex VI**
- Potenza acustica pesata **94.4 dB (A)**
- Massima potenza di rumore garantita **96 dB (A)**

L'organismo competente

Nome: **TÜV SÜD Industrie Service GmbH**
Indirizzo: **Westendstraße 199, 80686 München, Germany**

Per il decespugliatore:

2000/14/EC modificata dalla 2005/88/EC:
- Procedura di conformità come da **Annex V**
- Potenza acustica pesata **92.53 dB (A)**
- Massima potenza di rumore garantita **96 dB (A)**

conforme a,

EN 60335-1
EN 50636-2-91
EN 62233
EN ISO 3744
EN 55014-1
EN 55014-2
EN 62841-1
EN ISO 11806-1

Il responsabile autorizzato alla compilazione della documentazione tecnica,

Nome **Marcel Filz**
Indirizzo **Positec Germany GmbH**
Grüner Weg 10, 50825 Cologne, Germany



SEGURIDAD DEL PRODUCTO ADVERTENCIAS DE SEGURIDAD GENERALES SOBRE HERRAMIENTAS ELÉCTRICAS



ADVERTENCIA:
Lea todas las advertencias de seguridad, instrucciones, ilustraciones y especificaciones que acompañan a esta herramienta eléctrica.

Si no se respetan todas las instrucciones que se indican abajo, podría producirse una descarga eléctrica, un incendio o alguien podría resultar herido de gravedad.

Conserve todas las advertencias e instrucciones para futuras consultas.

El término "herramienta eléctrica" en todas las advertencias siguientes corresponde a la herramienta eléctrica con o sin cable.

1) ZONA DE TRABAJO

a) Mantener su lugar de trabajo limpio y bien iluminado. Bancos de trabajo desordenados y lugares oscuros invitan a

los accidentes.

b) No utilizar herramientas eléctricas en atmósferas explosivas, como por ejemplo en presencia de líquidos inflamables, gases o polvo. *Las herramientas eléctricas crean chispas que pueden encender el polvo o los vapores.*

c) Mantener alejados a los niños y visitantes mientras opera una herramienta eléctrica. *Las distracciones pueden hacerle perder el control.*

2) SEGURIDAD ELÉCTRICA

a) Los enchufes de la herramienta eléctrica deben encajar perfectamente en el tomacorriente. Nunca modificar el enchufe de ninguna manera. No utilizar adaptadores con herramientas eléctricas conectadas a tierra. *Los enchufes no modificados y los que encajan perfectamente en el tomacorriente reducirán el riesgo de descarga eléctrica.*

b) Evitar el contacto del cuerpo con superficies conectadas a tierra tales como caños, radiadores, cocinas y heladeras. *Existe un riesgo creciente de descarga eléctrica si su cuerpo queda conectado a tierra.*

c) No exponer las herramientas eléctricas a la lluvia y no guardar en lugares húmedos. *El agua que penetra en ellas aumentará el riesgo de una descarga eléctrica.*

d) No abusar del cable. *Nunca utilizar el cable para transportar, tirar o desenchufar la herramienta eléctrica. Mantener el cable alejado del calor, del aceite, de bordes agudos o piezas móviles. Los cables dañados o enredados aumentan el riesgo de descarga eléctrica.*

e) Cuando utilice su herramienta eléctrica al aire libre, emplear un prolongador apto para uso en exteriores. *El empleo de cables para*

uso al aire libre reduce el riesgo de descarga eléctrica.

f) Si es necesario utilizar la herramienta motorizada en un lugar muy húmedo, utilice una fuente de alimentación con dispositivo de corriente residual (RCD). *El uso de un RCD reduce el riesgo de descarga eléctrica.*

3) SEGURIDAD PERSONAL

a) Mantenerse alerta, poner atención en lo que está haciendo y utilice el sentido común mientras opera una herramienta eléctrica. No emplear la herramienta cuando se encuentre cansado o bajo la influencia de drogas, alcohol o medicación. *Un momento de falta de atención durante el manejo de herramientas eléctricas puede dar lugar a daños corporales serios.*

b) Utilizar equipo de seguridad. Usar siempre protección ocular. *Equipo de seguridad como*

máscaras contra el polvo, zapatos antideslizantes de seguridad, sombrero o protección auditiva para condiciones apropiadas reducirá daños corporales.

- c) Evite el arranque accidental. Asegúrese de que el interruptor se encuentra desactivado antes de enchufar la máquina o colocar la batería, al tomar la herramienta o transportarla.**

Transportar herramientas con el dedo en el interruptor o enchufar la herramienta cuando el interruptor está encendido invitan a los accidentes.

- d) Retire llaves de ajuste o llaves inglesas antes de poner la herramienta en funcionamiento.**

Una llave que queda unida a una pieza móvil de la herramienta puede originar daños corporales.

- e) No extralimitarse. Mantenerse firme y con buen equilibrio en todo momento.** *Esto permite un mejor control de la herramienta en situaciones inesperadas.*

- f) Vestirse apropiadamente. No usar ropa suelta ni alhajas. Mantenga el pelo, la ropa y los guantes alejados de las piezas en movimiento.**

La ropa suelta, las alhajas o el cabello largo pueden ser atrapados por las piezas móviles.

- g) Si se proporcionan dispositivos para la extracción y recolección de polvo, asegurarse de que estos estén conectados y utilizados correctamente.** *El uso de estos dispositivos puede reducir peligros relacionados con el polvo.*

- h) No permita que el hecho de estar familiarizado con el uso de herramientas le haga volverse descuidado o ignorar las normas de seguridad.** *La falta de atención puede provocar heridas graves en una fracción de segundo.*

4) MANTENIMIENTO de la HERRAMIENTA MOTORIZADA

a) No forzar la herramienta eléctrica. Utilizar la herramienta eléctrica correcta para su aplicación. *La herramienta eléctrica correcta hará el trabajo mejor y más seguro a la velocidad para la cual fue diseñada.*

b) No utilizar la herramienta eléctrica si el interruptor no la enciende o apaga. *Cualquier herramienta eléctrica que no pueda ser controlada con el interruptor es peligrosa y debe ser reparada.*

c) Desconecte la clavija de la fuente de alimentación o extraiga la batería (si es desmontable) de la herramienta eléctrica antes de realizar cualquier ajuste, cambiar los accesorios o guardar la herramienta. *Tales medidas de seguridad preventivas reducen el riesgo de arranque accidental de la herramienta.*

d) Mantener las

herramientas eléctricas que no usa fuera del alcance de los niños y no permita que personas no familiarizadas con la herramienta o con estas instrucciones maneje la herramienta eléctrica.

Las herramientas eléctricas son peligrosas en manos de usuarios inexpertos.

e) Realice un mantenimiento adecuado de las herramientas eléctricas y sus accesorios. Comprobar si hay desalineamiento o atascamiento de piezas móviles, rotura de piezas en general y cualquier otra condición que pueda afectar la operación normal de la herramienta.

Si se verifican daños, recurra a un servicio calificado antes de volver a usar la herramienta. Las herramientas mal mantenidas causan muchos accidentes.

f) Mantener las piezas de corte limpias y afiladas.

Puesto que son menos

probables de atascarse y más fáciles de controlar.

g) Utilizar la herramienta eléctrica, accesorios y brocas etc., de acuerdo con estas instrucciones y de la manera prevista para el tipo particular de herramienta eléctrica, teniendo en cuenta las condiciones de trabajo y el trabajo a ser realizado. *El uso de la herramienta eléctrica para otras operaciones distintas de lo previsto podría dar lugar a una situación peligrosa.*

h) Mantenga las empuñaduras y las superficies de agarre secas, limpias y sin aceite ni grasa. *Una empuñadura o una superficie de agarre resbaladiza dificultan la correcta manipulación y el control de la herramienta en situaciones imprevistas.*

5) UTILIZACIÓN Y MANTENIMIENTO DE LA BATERÍA

a) Recargar solamente con el cargador indicado por el

fabricante. *Un cargador adaptado a un tipo de batería podría crear un riesgo de incendio si se utiliza con una diferente batería.*

b) Utilizar las herramientas eléctricas solamente con baterías especialmente adaptadas. *La utilización de cualquier otra batería podría causar un riesgo de incendio o herida.*

c) Cuando la batería no está en uso, tenerla lejos de los objetos metálicos como los trombones, las piezas de moneda, las llaves, los clavos, los tornillos, o cualquier otro pequeño objeto metálico susceptibles de establecer una conexión de un terminal a otra. *El cortocircuito de un terminal a otra puede causar quemaduras o un incendio.*

d) Hay una fuga de líquido de la batería. Evitar todo contacto. Si entre accidentalmente en contacto con este líquido, lavar con agua

limpia. En caso de contacto con los ojos, consultar a un médico.

El líquido presente en las baterías puede causar irritaciones o quemaduras.

- e) No utilice una batería o una herramienta que estén dañadas o hayan sido modificadas. Las baterías dañadas y modificadas pueden comportarse de forma imprevisible y provocar un incendio, una explosión o herir a alguien.**
- f) No arroje una batería o herramienta al fuego ni las exponga a una temperatura excesiva.**
La exposición al fuego y a temperaturas superiores a 130 °C puede provocar una explosión.
- g) Respete todas las instrucciones de carga y no cargue la batería o la herramienta fuera del rango de temperatura especificado en las instrucciones.**
Una carga inadecuada o a una temperatura fuera del rango especificado puede ocasionar daños en

la batería y aumentar el riesgo de incendio.

6) Reparación

- a) Permitir que el mantenimiento de su herramienta eléctrica sea efectuado por una persona calificada usando solamente piezas de recambio idénticas.** *Esto es primordial para mantener la seguridad de la herramienta eléctrica.*
- b) No intente reparar nunca una batería dañada.** *Cualquier intervención técnica en una batería debe ser realizada exclusivamente por el fabricante o por un servicio técnico autorizado.*

ADVERTENCIAS DE SEGURIDAD DE LA DESBROZADORA

1. No utilice la máquina cuando el operador esté cansado, enfermo o bajo la influencia de alcohol u otras drogas.
2. Mantenga una base firme y equilibrio durante el funcionamiento. Utilice el arnés proporcionado.
3. Reemplace la cuchilla de

corte si está agrietada, astillada o dañada de alguna manera. Asegúrese de que la cuchilla esté correctamente instalada y fijada de forma segura. Si no lo hace, puede causar lesiones graves.

4. Manténgase alejado de la cuchilla de corte. Incluso después de que el motor se haya detenido, la cuchilla de corte continuará girando durante varios segundos. Espere hasta que la cuchilla de corte se haya detenido por completo antes de colocar la máquina o acceder a la zona de corte.
5. Apague la máquina cuando no la use. Nunca deje la máquina en funcionamiento cuando esté desatendida.

ADVERTENCIA DE SEGURIDAD GENERALES

 **Advertencia Leer todas las instrucciones.** *Si no se respetan las instrucciones, existe un riesgo de descargas eléctricas, de incendio y/o de graves heridas.*

Conserve todas las advertencias e instrucciones para futuras consultas.

El aparato únicamente debe utilizarse con la fuente de alimentación suministrada.

IMPORTANTE LEER DETENIDAMENTE ANTES DE UTILIZAR LA HERRAMIENTA CONSERVAR PARA REFERENCIA FUTURA

Prácticas de seguridad operative

1. Familiarización

- a) Lea cuidadosamente las instrucciones. Familiarícese con los controles y el uso apropiado de la herramienta.
- b) No permita nunca que utilicen la máquina niños, personas con limitaciones físicas, sensoriales o intelectuales o que no posean la experiencia o los conocimientos necesarios, ni personas que no estén familiarizadas con las presentes instrucciones; la reglamentación local podría limitar la edad del personal operativo.

- c) Recuerde que el usuario u operario es el responsable de los accidentes o riesgos a los que se sometan otras personas o propiedades.

2. Preparación

- a) Antes de utilizar la máquina, inspecciónela visualmente para asegurarse de que las protecciones no estén deterioradas, ausentes o mal colocadas.
- b) Nunca utilice la máquina mientras otras personas, especialmente niños o animales domésticos se encuentran en las proximidades.

3. Funcionamiento

- a) Utilice protección para los ojos, pantalones largos y calzado reforzado siempre que trabaje en la máquina.
- b) No utilice la máquina en condiciones meteorológicas adversas, especialmente si existe riesgo de relámpagos.
- c) Trabaje únicamente de día o con buena luz artificial.
- d) No utilice la máquina si las protecciones están deterioradas o desmontadas.
- e) El motor solo debe

encenderse después de comprobar que las manos y los pies estén suficientemente alejados de los mecanismos de corte.

- f) Desconecte la máquina de la fuente de alimentación (p.ej., retire la batería de la máquina) siempre en los siguientes casos:
- 1) Siempre que la máquina se quede sin vigilancia;
 - 2) antes de eliminar una obstrucción;
 - 3) antes de realizar comprobaciones, operaciones de limpieza o trabajar con la máquina;
 - 4) después de chocar con un objeto extraño;
 - 5) Si la máquina empieza a vibrar de forma anómala.
- g) Tenga mucho cuidado de no hacerse daño en las manos y los pies con los mecanismos de corte.
- h) Asegúrese siempre de que las aberturas de ventilación se encuentren libres de ruinas.
- i) Nunca utilice elementos metálicos de corte.
- j) Asegúrese de no perder el equilibrio en las

- pendientes.
- k) Camine, no corra.
 - l) No intente llegar más lejos de lo posible y mantenga el equilibrio en todo momento.
 - m) No toque ninguna pieza móvil que constituya un peligro hasta que la máquina se haya desconectado de la red eléctrica y todas las piezas móviles estén completamente quietas.

4. Mantenimiento y almacenamiento

- a) Antes de empezar cualquier trabajo de mantenimiento o limpieza, desconecte la máquina de la fuente de alimentación (p.ej., retire la batería de la máquina)
- b) Utilice únicamente las piezas de repuesto y los accesorios recomendados por el fabricante.
- c) La máquina se debe inspeccionar y mantener de manera periódica. Todas las reparaciones de la máquina deben encargarse a un especialista autorizado.
- d) Mientras no se encuentre en uso, almacene la

máquina fuera del alcance de los niños.

ADVERTENCIAS DE SEGURIDAD PARA LA BATERÍA

a) No desmonte, abra o destruya las pilas o las baterías recargables.

b) No provoque un cortocircuito en la batería. No almacene las baterías de forma descuidada en una caja o cajón donde podría provocar un cortocircuito entre ellas o mediante otros objetos metálicos.

Cuando la batería no esté siendo utilizada, manténgala alejada de objetos metálicos, como clips de papel, monedas, llaves, clavos, tornillos u otros objetos metálicos pequeños, que pueden posibilitar la conexión de un borne con otro. Al provocar un cortocircuito con los bornes de la batería se pueden sufrir quemaduras o generar un incendio.

c) No exponga las baterías

al calor o al fuego. No las guarde expuestas directamente al sol.

d) No exponga las baterías a impactos mecánicos.

e) En caso de que la batería tenga fugas de líquido, no permita que el líquido entre en contacto con la piel o los ojos. Si se produce el contacto, lave la zona afectada con grandes cantidades de agua y acuda a un médico.

f) Acuda a un médico inmediatamente si se ha ingerido una pila o una batería.

g) Mantenga las baterías limpias y secas.

h) Limpie los bornes de la batería con un paño limpio si se ensucian.

i) Cargue la batería antes de utilizarla. Consulte siempre estas instrucciones y aplique el procedimiento de carga adecuado.

j) No deje la batería cargándose durante prolongados períodos de tiempo cuando no se utilice.

k) Después de

prolongados períodos de almacenamiento, puede que sea necesario cargar y descargar la batería varias veces para obtener el máximo rendimiento.

l) Las baterías recargables proporcionan mejor rendimiento cuando se utilizan a temperatura ambiente normal ($20\text{ °C} \pm 5\text{ °C}$).

m) Al eliminar las baterías, mantenga las baterías de distinto sistema electroquímico separadas unas de otras.

n) Recargue solo con el cargador indicado por WorxNITRO. No utilice ningún otro cargador que no sea el específicamente proporcionado para el uso con este equipo. El cargador adecuado para un tipo de baterías puede provocar un incendio si se utiliza con otro tipo de baterías.

o) No utilice ninguna batería distinta a la diseñada para utilizarse

- con el aparato.
- p) Mantenga la batería fuera del alcance de los niños.**
- q) Conserve la documentación original del producto por si tuviera que consultarla en otro momento.**
- r) Extraiga la batería del aparato cuando no lo utilice.**
- s) Deshágase del producto correctamente.**
- t) No se deben mezclar pilas de diferentes fabricantes, capacidad, tamaño o tipo en un mismo dispositivo.**
- u) Las pilas no se deben quitar del embalaje original hasta que se vayan a utilizar.**
- v) Se deben observar y respetar las marcas positiva (+) y negativa (-) de la pila.**

SÍMBOLOS

	Para reducir el riesgo de lesión, lea el manual de instrucciones
	Use mascarilla antipolvo
	Use guantes de protección
	Use calzado protector
	Use protección para la cabeza
	Usar ropa protectora
	Mantenga alejados a los visitantes.
	Utilice protección para los ojos y para los oídos
	Evite cualquier exposición a la lluvia
	La distancia entre la máquina y los transeúntes debe de ser de al menos 15 m
	Cuidado con los objetos lanzados
	Cuidado con el empuje de la hoja

LISTA DE COMPONENTES







1. INDICADOR DE LA BATERÍA
2. BATERÍA *
3. BOTÓN DE BLOQUEO
4. GATILLO DE INTERCAMBIO
5. BOTÓN ECO
6. EJE SUPERIOR
7. MANGO AUXILIAR
8. MANGO DE PARADA DE SEGURIDAD
9. PERILLA DE BLOQUEO
10. EJE INFERIOR
11. GUARDA PROTECTORA DE SEGURIDAD
12. CUCHILLA DEL HILO
13. FALDA
14. CABEZA RECORTADORA (CABEZA DE PROTUBERANCIA)
15. LIBERAR TABULADOR
16. CUCHILLA DE CORTE DEL CEPILLO
17. LIMPIADORA
18. CARCASA DE LA HOJA
19. TUERCA DE BLOQUEO
20. CORREA DEL HOMBRO
21. LLAVE
22. LLAVE HEXAGONAL
23. FIJACIÓN DEL CORTASETOS*
24. FIJACIÓN DE LA SIERRA DE PÉRTIGA*
25. FIJACIÓN DE LA BORDEADORA *

* Los accesorios ilustrados o descritos pueden no corresponder al material suministrado de serie con el aparato.

DATOS TÉCNICOS

Modelo **WG186E.1 WG186E.92**
(1-denominación de la máquina, representa un cortabordes inalámbrico/ desbrozadora)

	WG186E.1	WG186E.92
--	-----------------	------------------

	<p>Los residuos de equipamientos eléctricos y electrónicos no deben depositarse con las basuras domésticas. Se recogen para reciclarse en centros especializados. Consulte las autoridades locales o su distribuidor para obtener información sobre la organización de la recogida.</p>
	<p>Batería de ión de litio. Este producto se ha marcado con un símbolo relacionado con la "colección separada" para todos los paquetes de baterías y paquetes de baterías. Luego se reciclará o desmontará para reducir el impacto en el medio ambiente. Los paquetes de baterías pueden ser peligrosos para el medio ambiente y para la salud humana, ya que contienen sustancias peligrosas.</p>
	<p>No incinerar</p>
	<p>Las baterías pueden entrar en el ciclo del agua si se desechan incorrectamente, lo que puede ser peligroso para el ecosistema. No deseche las baterías usadas como residuos municipales sin clasificar.</p>
	<p>Compruebe que se haya extraído la batería antes de cambiar los accesorios.</p>
	<p>Recortar</p>

Tensión	40V  MAX (2x20V MAX) **	
Velocidad sin carga	6000/min	
Diámetro del corte para el cortacésped	38cm	
Diámetro de corte para la cuchilla de corte del cepillo	25cm	
diámetro del hilo	2 x2.4mm	
Longitud de la línea	2 x3m	
Tipo de batería	iones de litio	/
Modelo de la batería	WA3014 (4.0Ah)	/
Modelo del cargador	WA3883	/
Tiempo de carga (Aprox.) Batería: 4.0Ah (1pc) 4.0Ah (2pcs)	1 hora 2 hora	/
Peso	5.5kg	4.1kg

** Voltaje medido sin carga. El voltaje inicial máximo de la batería es de 20 voltios. El voltaje nominal es de 18 voltios.

PARA EL CORTACÉSPED: INFORMACIÓN SOBRE EL RUIDO

Nivel de presión acústica de ponderación	$L_{pA} = 81.5\text{dB(A)}$
K_{pA}	1.93dB(A)
Nivel de potencia acústica de ponderación	$L_{wA} = 94.4\text{dB(A)}$
K_{wA}	1.93dB(A)

Utilice protección auditiva.



INFORMACIÓN SOBRE LAS VIBRACIONES

Frecuencia de vibración típica	$a_h = 2.822\text{m/s}^2$
--------------------------------	---------------------------

Incertidumbre $K = 1.5\text{m/s}^2$

El nivel de vibraciones declarado puede utilizarse para realizar comparaciones entre herramientas y para la evaluación preliminar de la exposición.

⚠ ADVERTENCIA: El valor de emisión de vibraciones durante el uso de la herramienta podría ser distinto al valor declarado dependiendo de la forma en que se use la herramienta según las condiciones siguientes, y otras variaciones sobre el uso de la herramienta:
El modo de uso de la herramienta y los materiales que se cortan o perforan.
El estado general y las condiciones de mantenimiento de la herramienta.
La utilización del accesorio correcto para la herramienta y su correcto mantenimiento afilado y en buenas condiciones.
La firme sujeción de las empuñaduras y la utilización de accesorios antivibración.
El uso de la herramienta conforme a su diseño y estas instrucciones.

Esta herramienta podría causar síndrome de vibración mano-brazo si no se utiliza correctamente.

⚠ ADVERTENCIA: Para conseguir una mayor precisión, debe tenerse en cuenta una estimación del nivel de exposición en condiciones reales de todas las partes del ciclo de uso, como los tiempos durante los que la herramienta está apagada o el tiempo que está funcionando al ralenti sin realizar ningún trabajo. Esto podría reducir notablemente el nivel de exposición durante el periodo completo de trabajo. Cómo minimizar el riesgo de exposición a la vibración. Utilice SIEMPRE cinceles, brocas y cuchillas afiladas. Mantenga esta herramienta de acuerdo con estas instrucciones y bien lubricada (si es necesario). Si la herramienta se utiliza regularmente, invierta en accesorios antivibración. Planifique su programa de trabajo para distribuir el uso de la herramienta a lo largo de varios días.

PARA LA DESBROZADORA: INFORMACIÓN SOBRE EL RUIDO

Nivel de presión acústica ponderada	$L_{pA} = 72.53\text{dB(A)}$
K_{pA}	3dB(A)
Nivel de potencia acústica ponderada	$L_{wA} = 92.53\text{dB(A)}$
K_{wA}	3dB(A)

Utilice protección auditiva.

Cortacésped y desbrozadora sin cable, compatible con implementos

INFORMACIÓN SOBRE LAS VIBRACIONES

Valores totales de vibración (suma vectorial triangular) determinados según la norma EN 62841:

Valor de emisión de vibración:	$a_h = 2.673\text{m/s}^2$
	Incertidumbre $K = 1.5\text{m/s}^2$

El valor total de vibraciones declarado y el valor de emisiones acústicas declarado se han medido de conformidad con un método de prueba estándar y pueden utilizarse para realizar comparaciones entre herramientas. El valor total de vibraciones declarado y el valor de emisiones acústicas declarado también pueden utilizarse en una evaluación preliminar de la exposición.

! **ADVERTENCIA:** Las vibraciones y las emisiones acústicas que se producen durante el uso de la herramienta eléctrica pueden variar respecto a los valores declarados en función de cómo se utilice la herramienta, especialmente dependiendo del tipo de pieza de trabajo que se procese y de otras formas de usar la herramienta: Como se utiliza la herramienta y se cortan o perforan los materiales.

Si la herramienta se encuentra en buenas condiciones de mantenimiento.

Si se utiliza el accesorio correcto para la herramienta y se garantiza que está afilado y en buenas condiciones.

La firmeza de sujeción de las empuñaduras, y el uso de accesorios para reducir las vibraciones y el ruido.

Y si la herramienta se utiliza según su diseño y estas instrucciones.

Esta herramienta podría causar síndrome de vibración del brazo y la mano si no se utiliza correctamente.

! **ADVERTENCIA:** Para conseguir una mayor precisión, debe tenerse en cuenta una estimación del nivel de exposición en condiciones reales de todas las partes del ciclo de uso, como los tiempos durante los que la herramienta está apagado o cuando está en funcionamiento pero no está realizando ningún trabajo. Ello podría reducir notablemente el nivel de exposición sobre el periodo de carga total.

Minimización del riesgo de exposición a las vibraciones y el ruido.

Utilice SIEMPRE cinceles, brocas y cuchillas afiladas. Mantenga esta herramienta de acuerdo con estas instrucciones y bien lubricada (si es necesario).

Si la herramienta se va a utilizar de forma habitual, se recomienda adquirir accesorios para reducir las vibraciones y el ruido.

Planifique su programa de trabajo para distribuir el uso de la herramienta a lo largo de varios días.

Batería (WA3014)	2	/
Cargador (WA3883)	1	/
Bobina (WA0045)	1	1
Guarda protectora de seguridad	1	1
Cuchilla de corte del cepillo	1	1
Fijación del cortasetos (WA0220)	/	/
Fijación de la sierra de pértiga (WA0222)	/	/
Fijación de la bordeadora (WA0223)	/	/
Correa del hombro	1	1
Llave hexagonal	1	1
Llave	1	1

Recomendamos que adquiera todos sus accesorios en el mismo comercio donde compró la herramienta. Consulte los estuches de los accesorios para más detalles. El personal del comercio también puede ayudar y aconsejar.

MONTAJE Y FUNCIONAMIENTO

ACCIÓN	ILUSTRACIÓN
MONTAJE	
Montaje del eje de la recortadora Inserte el tornillo en el orificio y, a continuación, apriete el collar de bloqueo.	Véase la Fig. A
Montaje de las manijas auxiliar y de parada de seguridad	Véase la Fig. B1, B2
Montaje de la guarda de seguridad Inserte el soporte metálico en la ranura del protector de seguridad y, a continuación, fije el protector en su lugar con el tornillo y la llave hexagonal.	Véase la Fig. C
Montaje de la correa del hombro	Véase la Fig. D

ACCESORIOS

	WG186E.1	WG186E.92
--	-----------------	------------------

Cortacésped y desbrozadora sin cable, compatible con implementos

ES

<p>Extraer O Instalar La Batería</p> <p>NOTA:</p> <ul style="list-style-type: none"> • El cortacésped solo funciona si tiene instaladas 2 baterías. Utilice siempre las dos mismas baterías y cárguelas al mismo tiempo. • Cuando se utilizan dos baterías con diferentes horas de duración o de niveles de carga, la máquina funcionará hasta el mínimo común denominador. • Se recomienda que utilice la batería de 4.0Ah o superior para un mejor rendimiento y con un tiempo de ejecución más largo. 	<p>Véase la Fig. E1, E2</p>	<p>Alimentación por golpes</p> <p>Montaje y extracción del cabezal del corte</p> <p>Inserte la tecla hexagonal en el orificio y gire el cabezal de la recortadora hasta que se detenga en una posición bloqueada. A continuación, gire en sentido contrario a las agujas del reloj para quitarlo y en el sentido de las agujas del reloj para montarlo.</p>	<p>Véase la Fig. I</p> <p>Véase la Fig. J</p>
<p>Comprobación del nivel de carga de la batería</p> <p>NOTA: La Fig. E3 solo es aplicable a la batería con indicador de la batería.</p>	<p>Véase la Fig. E3</p>	<p>Enrollando la línea de la recortadora</p> <p>NOTA: El carrete debe enrollarse mientras está dentro del cabezal de la recortadora. El carrete no puede enrollarse en línea e instalarse en el cabezal de la recortadora.</p>	<p>Véase la Fig. K</p>
<p>Cargar la batería</p> <p>NOTA:</p> <ul style="list-style-type: none"> • la batería se entrega descargada y debe cargarse completamente antes de cortar el césped por primera vez. • Cargue siempre las dos baterías por completo y al mismo tiempo. Encontrará más información en el manual del cargador. 	<p>Véase la Fig. E4</p>	<p>Montaje de la cuchilla desbrozadora</p> <p>Retire el cabezal de corte y la falda antes de montar la cuchilla de corte del cepillo.</p> <p>Inserte la llave hexagonal en el orificio. Coloque la cuchilla de corte del cepillo en la parte superior del espaciador, coloque la arandela encima de la cuchilla de corte del cepillo, coloque la carcasa de la hoja sobre la arandela. Después de eso, utilice la llave para apretar la tuerca de bloqueo.</p>	<p>Véase la Fig. L1, L2, L3</p>
<p>Indicador de la batería en la máquina</p> <p>Consulte la información de ESTADO DE LA BATERÍA</p>	<p>Véase la Fig. E5</p>	<p>Corte</p>	<p>Véase la Fig. M</p>
<p>FUNCIONAMIENTO</p>		<p>ACCESORIOS ADJUNTOS CAPACITADOS</p>	
<p>Para empezar</p> <p> ADVERTENCIA! El cabezal de corte continuará rotando después de apagar la podadora. Espere hasta que se haya detenido completamente para dejar la herramienta.</p> <p>Pulse primero el botón de bloqueo y, a continuación, pulse el gatillo del interruptor para iniciar la máquina.</p>	<p>Véase la Fig. F</p>	<p>Los siguientes accesorios de fijación se venden por separado para convertir el cortacésped en una herramienta para diversas aplicaciones.</p>	
<p>Velocidad ECO</p> <p>Para un tiempo de funcionamiento más largo, pulse el botón ECO y el gatillo del interruptor, luego su máquina funcionará a baja velocidad.</p>	<p>Véase la Fig. G</p>	<ol style="list-style-type: none"> 1. Fijación del cortasetos (WA0220) Esta fijación ha sido diseñada para realizar trabajos de corte y de poda en setos y arbustos en jardines domésticos. 2. Fijación de la sierra de pértiga (WA0222) Este accesorio está destinado al serraje de árboles, troncos, ramas, extremidades, etc. Los cortes se pueden serrar con o a través del grano. Este producto no es adecuado para aserrar materiales minerales. 3. Fijación de la bordeadora (WA0223) Este accesorio está destinado a recorrer pasarelas, calzadas, macizos de flores, etc. 	
<p>Desbrozo</p>	<p>Véase la Fig. H</p>		

LED DE ESTADO DE LA BATERÍA (Véase la Fig. E5)

Antes de encender la máquina o cuando termine de usarla, pulse el botón que hay al lado del indicador de encendido para ver el nivel de batería. Durante el funcionamiento. El indicador de batería muestra automáticamente el nivel de batería.

Este indicador detecta y muestra el nivel de batería constantemente, tal como se indica a continuación. En las máquinas con 2 baterías con diferente cantidad de energía, el indicador de alimentación muestra el nivel de la batería con menos energía.

Estado del indicador de la batería	Estado de la batería
Se iluminan cinco luces en color verde (■ ■ ■ ■ ■).	Las dos baterías tienen mucha carga.
Se iluminan dos, tres o cuatro luces en color verde.	Hay energía en las dos baterías. Cuantas más luces se iluminen, mayor es la cantidad de energía restante.
Solo se ilumina una luz en color verde (■ □ □ □ □).	Como mínimo una batería está agotada y se tiene que cargar.
No se ilumina ninguna luz.	Como mínimo una batería no está bien instalada o tiene un fallo.
Parpadea una única luz con una frecuencia de dos veces por ciclo.	Como mínimo una batería está sobre descargada (consulte el estado de carga de la batería). Recargue las dos baterías al mismo tiempo antes de usarlas de nuevo o de guardarlas.
Parpadea una única luz con una frecuencia de tres veces por ciclo.	Como mínimo una batería está caliente. Deje enfriar las baterías antes de volver a encender la máquina.
Parpadea una única luz con una frecuencia de cuatro veces por ciclo.	La máquina está sobrecargada. Retire la herramienta de la zona de corte e inténtelo de nuevo.

INSTRUCCIONES DE FUNCIONAMIENTO

 **ADVERTENCIA!** El cargador y el pack de batería han sido específicamente diseñados para funcionar juntos, de modo que no procure utilizar ningún otro dispositivo. Nunca inserte o permita objetos metálicos en las conexiones del cargador o el pack de batería, ya que podrían ocurrir fallas y riesgos eléctricos.

1. Sistema de alimentación de línea en relieve (Véase la Fig. I)

La recortadora está equipada con un sistema de línea en relieve. Simplemente golpee el cabezal de la recortadora mientras la máquina esté funcionando, y se alimentará de la nueva línea.

2. Enrollando la línea de la recortadora (Véase la Fig. K)

Inserte la línea de reemplazo a través del ojal y aliméntala por el otro lado. Asegúrese de que ambos extremos de la línea estén uniformes en cada extremo del cabezal de corte (máx. 3 m) y corte la línea. Gire el dial en el mismo sentido que las agujas del reloj para enrollar la línea alrededor del carrete hasta que unos 19 cm permanezcan a cada lado.

ALMACENAMIENTO

 **Extraiga siempre la batería de la podadora después del uso.**

Almacenamiento del cortabordes

El cortabordes tiene una ranura para colgarlo de la pared. (Véase la Fig. N)

Guárdelo en un lugar seco donde el cortabordes y la batería estén protegidos adecuadamente y no puedan resultar dañados.

MANTENIMIENTO

 **Extraiga siempre la batería de la podadora después del uso. Compruebe siempre que el producto no presenta daños antes de utilizarlo.**

Extraiga la batería del aparato cuando no lo utilice. Su herramienta eléctrica no requiere de lubricación ni mantenimiento adicional. No posee piezas en su interior que deban ser reparadas por el usuario. Nunca emplee agua o productos químicos para limpiar su herramienta. Use simplemente un paño seco. Guarde siempre su herramienta en un lugar seco. Mantenga limpias las ranuras de ventilación del motor. Mantenga todos los controles de funcionamiento libres de polvo.

PARA LAS HERRAMIENTAS A BATERÍA

El rango de temperatura ambiente de funcionamiento y almacenamiento para la herramienta y la batería es de 0°C-45°C. (32°F-113°F)

El rango de temperatura ambiente recomendado para el Sistema de carga durante el proceso de carga es de 0°C-40°C. (32°F-104°F)

PROTECTION AMBIENTAL

 Los residuos de equipamientos eléctricos y electrónicos no deben depositarse con las basuras domésticas. Se recogen para reciclarse en centros especializados. Consulte las autoridades locales o su revendedor para obtener informaciones sobre la organización de la recogida.

SOLUCIÓN DE PROBLEMAS

La siguiente tabla enumera posibles problemas y las acciones que deberá realizar si la máquina no funciona correctamente.

 **Advertencia: apague la máquina y extraiga la batería antes de proceder con la solución de problemas.**

Problemas	Posibles causas	Acción correctora
La recortadora no funciona.	Batería descargada. La batería está demasiado fría o caliente. El motor está roto. El cableado interno de la máquina está dañado.	Recargue la batería, encontrará más información en el manual del cargador. Deje que la batería se enfríe o caliente. Póngase en contacto con el agente de servicio. Póngase en contacto con el agente de servicio.
La recortadora funciona de forma intermitente.	El motor está roto. La batería no está cargada por completo. Interruptor de encendido/apagado defectuoso.	Póngase en contacto con el agente de servicio. Recargue la batería. Póngase en contacto con el agente de servicio.
Excesivas vibraciones o ruido.	Máquina defectuosa. El carrete de línea no está correctamente bobinado.	Póngase en contacto con el agente de servicio. Vuelva a enrollar la línea. Consulte "Colocación del carrete y montaje de la línea".
El tiempo de corte por carga de batería es demasiado breve.	La batería lleva tiempo sin ser utilizada o se ha cargado demasiado poco. La hierba está demasiado alta. La batería está defectuosa.	Cargue la batería al completo, encontrará más información en el manual del cargador. Corte por fases. Cambie la batería.
La máquina no corta.	La línea está rota. La batería no está cargada por completo. El motor está roto (la velocidad es demasiado baja). Se ha enredado hierba en el cabezal de corte.	Cambie la línea. Recargue la batería, encontrará más información en el manual del cargador. Póngase en contacto con el agente de servicio. Quite la hierba.
Iluminación continua del indicador de carga de la batería. No es posible cargar.	La batería no está (correctamente) insertada Los contactos de la batería están defectuosos. La batería está defectuosa.	Inserte correctamente la batería en el cargador de baterías. Limpie los contactos de la batería o cambie la batería. Cambie la batería.
El indicador de carga de la batería no se enciende.	El enchufe del cargador de la batería no está enchufado (correctamente). Toma de corriente, cable de alimentación o cargador de batería defectuosos.	Inserte el enchufe (totalmente) en la toma de corriente. Compruebe el voltaje de la red, solicite a un agente de servicio posventa autorizado que compruebe el cargador de baterías.

DECLARACIÓN DE CONFORMIDAD

Los que reciben,
POSITEC Germany GmbH
Grüner Weg 10, 50825 Cologne, Germany

2020/01/18
Allen Ding
Ingeniero Jefe Adjunto, Pruebas y Certificación
Positec Technology (China) Co., Ltd
18, Dongwang Road, Suzhou Industrial

Declaran que el producto
Descripción **Cortabordes inalámbrico/ desbrozadora**
Modelo **WG186E.1 WG186E.92**
(1-denominación de la máquina, representa un cortabordes inalámbrico/ desbrozadora)
Función **Cortar hierba y otras plantas blandas similares y recortar la hierba de los bordes/ arbusto de corte**

Cumple con las siguientes Directivas,
2006/42/EC
2014/30/EU
2011/65/EU&(EU)2015/863
2000/14/EC modificada por 2005/88/EC

Para el cortacésped:

2000/14/EC modificada por 2005/88/EC:
- Procedimiento de evaluación de la conformidad de acuerdo con **Annex VI**
- Nivel de presión acústica **94.4 dB (A)**
- Nivel de intensidad acústica **96 dB (A)**

Notificación realizada por
Nombre: **TÜV SÜD Industrie Service GmbH**
Dirección: **Westendstraße 199, 80686 München, Germany**

Para la desbrozadora:

2000/14/EC modificada por 2005/88/EC:
- Procedimiento de evaluación de la conformidad de acuerdo con **Annex V**
- Nivel de presión acústica **92.53 dB (A)**
- Nivel de intensidad acústica **96 dB (A)**

Normativas conformes a,

EN 60335-1
EN 50636-2-91
EN 62233
EN ISO 3744
EN 55014-1
EN 55014-2
EN 62841-1
EN ISO 11806-1

La persona autorizada para componer el archivo técnico,

Firma Marcel Filz
Dirección Positec Germany GmbH
Grüner Weg 10, 50825 Cologne, Germany



Cortacésped y desbrozadora sin cable, compatible con implementos

ES

SEGURANÇA DO PRODUTO AVISOS GERAIS DE SEGURANÇA DE FERRAMENTAS ELÉCTRICAS

 **AVISO** Leia todos os avisos de segurança, instruções, ilustrações e especificações fornecidos com esta ferramenta eléctrica. Caso não siga todas as instruções listadas de seguida poderá resultar e choque eléctrico, incêndio e/ou lesões graves.

Guarde estas instruções para referência futura.

Os termos "ferramenta eléctrica" utilizados em todos os avisos constantes destas instruções referem-se à sua ferramenta eléctrica accionada por bateria (sem cabo de alimentação).

1) LOCAL DE TRABALHO

- a) Mantenha o local de trabalho limpo e bem arrumado.** Áreas com pouca iluminação e desordenadas podem provocar acidentes.
- b) Não utilize o aparelho em locais onde existam líquidos, gases ou poeiras inflamáveis e**

onde exista o risco de explosão. As ferramentas eléctricas produzem faíscas que podem inflamar poeiras ou gases.

- c) Mantenha as pessoas e particularmente as crianças afastadas da ferramenta eléctrica durante o seu funcionamento.** Qualquer distração pode fazê-lo perder o controlo do berbequim.

2) SEGURANÇA ELÉCTRICA

- a) A ficha do berbequim deve encaixar bem na tomada de alimentação. Nunca modifique fichas, seja de que maneira for. Não utilize nenhuma ficha de adaptação com ferramentas eléctricas que tenham ligação à terra.** Fichas não modificadas e tomadas de corrente adequadas reduzem o risco de choque eléctrico.
- b) Evite o contacto do corpo com superfícies ligadas à terra como tubos, aquecedores,**

fogões e frigoríficos.

Existe um aumento do risco de choque eléctrico se o seu corpo estiver em contacto com a terra ou a massa.

c) Não exponha este equipamento à chuva ou humidade. *A infiltração de água num aparelho eléctrico aumenta o risco de choque eléctrico.*

d) Não maltrate o cabo de alimentação. Nunca utilize o cabo para transportar, puxar ou desligar o aparelho da tomada de corrente. Mantenha o cabo afastado de fontes de calor, óleos, arestas afiadas ou peças em movimento. *Cabos danificados ou enredados aumentam o risco de choque eléctrico.*

e) Quando trabalhar com uma ferramenta eléctrica ao ar livre, use um cabo de extensão adequado para utilização no exterior. *A utilização de um cabo adequado para uso exterior reduz o risco de choque eléctrico.*

f) Se não puder evitar a utilização de uma ferramenta eléctrica num local húmido, utilize uma fonte de alimentação protegida contra corrente residual. *A utilização de um dispositivo com protecção contra corrente residual reduz o risco de choque eléctrico.*

3) SEGURANÇA DE PESSOAS

a) Esteja atento, observe o que está a fazer e seja prudente sempre que trabalhar com uma ferramenta eléctrica. Não utilize nunca uma ferramenta eléctrica quando estiver cansado ou sob a influência de drogas, álcool ou medicamentos. *Um momento de desatenção quando se utiliza uma ferramenta eléctrica pode causar lesões graves.*

b) Utilize equipamentos de segurança. Use sempre óculos de protecção. *Equipamentos de segurança, tais como máscaras protectoras,*

sapatos de sola antiderrapante, capacetes ou protecções auriculares devidamente utilizados reduzem o risco de lesões.

c) Evite o arranque accidental da ferramenta. Certifique-se de que o comutador de alimentação está desligado antes de ligar a ferramenta à fonte de alimentação e/ou à bateria, antes de pegar nela ou antes de a transportar. *Se mantiver o dedo no interruptor ou accionar o aparelho enquanto este estiver ligado podem ocorrer acidentes.*

d) Remova quaisquer chaves de ajuste ou de porcas antes de ligar a ferramenta eléctrica. *Chaves de porcas ou de ajuste fixadas a peças móveis do berbequim podem causar lesões.*

e) Não exceda as suas próprias capacidades. *Mantenha sempre o corpo em posição firme e de equilíbrio, o que lhe permite controlar melhor a ferramenta eléctrica em*

situações imprevistas.

f) Use roupa apropriada. Não use vestuário solto ou artigos de joalheria. Mantenha o cabelo e as roupas e luvas afastados das peças móveis. *Roupas soltas, artigos de joalheria ou cabelos compridos podem ser agarrados por peças em movimento.*

g) Se forem fornecidos dispositivos para a montagem de unidades de extracção ou recolha de resíduos, Assegure-se de que são montados e utilizados adequadamente. *A utilização destes dispositivos pode reduzir os perigos relacionados com a presença de resíduos.*

h) Não permita que a familiaridade obtida do uso frequente de ferramentas o tornem complacente o o faça ignorar os princípios de segurança da ferramenta. *Uma ação descuidada pode causar lesões graves numa fração de segundo.*

4) UTILIZAÇÃO E MANUTENÇÃO DA FERRAMENTA ELÉCTRICA

a) Não force a ferramenta.

Utilize a ferramenta eléctrica apropriada para cada aplicação. *A utilização da ferramenta eléctrica apropriada executa o trabalho de forma melhor e mais segura, à velocidade para a qual foi concebida.*

b) Não utilize esta ferramenta se o interruptor estiver deficiente, não ligando ou desligando. *Qualquer ferramenta eléctrica que não possa ser controlada pelo interruptor é perigosa e deve ser reparada.*

c) Desligue a ficha da tomada eléctrica e/ou remova o conjunto de pilhas, caso seja possível removê-lo, da ferramenta eléctrica antes de realizar quaisquer ajustes, substituir acessórios ou armazenar ferramentas eléctricas. *Estas medidas de segurança preventivas reduzem o risco de*

activação acidental da ferramenta.

d) Quando não estiver a usar a ferramenta eléctrica, guarde-a fora do alcance das crianças e não deixe que esta seja utilizada por pessoas que não a conheçam, nem tenham lido as instruções. *As ferramentas eléctricas são perigosas nas mãos de utilizadores inexperientes.*

e) Realize a manutenção de ferramentas eléctricas e acessórios. Verifique quaisquer desalinhamentos, encaixes de peças móveis, quebras e outras condições que possam afectar o funcionamento. Se esta ferramenta estiver avariada, mande-a reparar antes a utilizar. *Muitos acidentes são causados pela manutenção deficiente de ferramentas eléctricas.*

f) Mantenha as ferramentas de corte limpas e afiadas. *As ferramentas de corte com manutenção adequada e*

arestas de corte afiadas têm menos probabilidades bloquear e são mais fáceis de controlar.

g) Utilize a ferramenta eléctrica, acessórios, brocas, etc. em conformidade com estas instruções e da forma prevista para este tipo específico de ferramenta, tendo em conta as condições presentes e o trabalho a executar. *A utilização de ferramentas eléctricas para aplicações diferentes daquelas a que se destinam pode levar a situações de perigo.*

h) Mantenha as pegas e as superfícies de aderência secas, limpas e sem óleo e massa lubrificante. *As pegas e superfícies de aderência escorregadias não permitem o manuseamento e controlo seguros da ferramenta em situações inesperadas.*

5) USO E TRATAMENTO DE APARELHOS COM ACUMULADOR

a) Apenas deverá carregar

em carregadores, acumuladores recomendados pelo fabricante.

Um carregador que é apropriado para um tipo de acumulador, pode causar um incêndio se se for utilizado para carregar outros acumuladores.

b) Apenas utilize nas ferramentas eléctricas os acumuladores previstos. *A utilização de outros acumuladores pode levar a lesões e riscos de incêndio.*

c) Quando o acumulador não estiver em uso, mantenha-o afastado de outros objectos de metal, como por exemplo agrafos, moedas, chaves, pregos, parafusos, ou outros pequenos objectos metálicos que possam ligar em ponte os contactos. *Um curto circuito entre os contactos do acumulador pode causar queimaduras ou incêndio.*

d) Aplicações inadequadas podem provocar fugas do

líquido do acumulador. Evite o contacto com este líquido. No caso de um contacto acidental, lave imediatamente com água fresca. Se o líquido entrar em contacto com os olhos, procure um auxílio médico. *O líquido que escapa do acumulador pode levar a irritações ou queimaduras da pele.*

e) Não utilize um conjunto de baterias ou ferramenta que esteja danificado ou tenha sido modificado.

As baterias danificadas ou modificadas podem exibir um comportamento imprevisto, resultando em incêndio, explosão ou risco de lesão.

f) Não exponha um conjunto de baterias ou ferramenta ao fogo ou temperatura excessiva.

A exposição ao fogo ou temperatura superior a 130 °C pode causar explosão.

g) Siga todas as instruções de carregamento e não carregue o conjunto das baterias ou ferramenta

fora do intervalo de temperatura especificado nas instruções. *O carregamento indevido ou a temperatura fora do intervalo especificado pode danificar a bateria e aumentar o risco de incêndio.*

6) ASSISTÊNCIA TÉCNICA

a) A sua ferramenta eléctrica só deve ser reparada por um técnico de assistência qualificado e devem ser apenas utilizadas peças de substituição genuínas, mantendo assim a segurança da ferramenta.

b) Nunca faça a manutenção de conjuntos de baterias danificados. *A manutenção de conjuntos de baterias só deve ser efetuado pelo fabricante ou prestadores de serviço autorizados.*

AVISOS DE SEGURANÇA DO CORTADOR DE ESCOVA

1. Não use a máquina quando o operador estiver

- cansado, doente ou sob a influência de álcool ou outras drogas.
2. Mantenha uma posição firme e equilibria durante a operação. Use o chicote fornecido.
 3. Substitua a lâmina de corte se estiver rachada, lascada ou danificada de alguma forma. Verifique se a lâmina está instalada corretamente e presa com segurança. A falha em fazer isso pode causar ferimentos graves.
 4. Mantenha longe da lâmina de corte. Mesmo após o motor parar, a lâmina de corte continuará girando por alguns segundos. Aguarde até a lâmina de corte parar completamente antes de pousar a máquina ou acessar a área de corte.
 5. Desligue a máquina quando não estiver cortando. Nunca deixe a máquina funcionando quando não estiver em uso.

AVISOS GERAIS DE SEGURANÇA

 **ATENÇÃO** Leia atentamente as seguintes instruções.

A não observância destas instruções pode causar choque eléctrico, incêndio e/ou lesões graves.

Preserve todos avisos e instruções para referência futura.

Este aparelho só deve ser utilizado com a fonte de alimentação fornecida com o mesmo.

**IMPORTANTE
LEIA CUIDADOSAMENTE
ANTES DE UTILIZAR
PRESERVE PARA FUTURA
REFERÊNCIA**

Práticas de utilização segura

1. Treino

- a) Leia estas instruções atentamente. Familiarize-se com os comandos e a correcta utilização deste equipamento.
- b) Nunca permita que crianças, pessoas com capacidades físicas, sensoriais ou

mentais reduzidas ou falta de experiência e conhecimento ou pessoas não familiarizadas com estas instruções utilizem a máquina; os regulamentos locais poderão limitar a idade do operador.

- c) O utilizador desta ferramenta é responsável pelos acidentes ou pelas situações de perigo que afectem outras pessoas ou os bens destas.

2. Preparação

- a) Antes da utilização, proceda sempre à inspeção visual da máquina quanto a barreiras protetoras ou resguardos danificados, em falta ou mal colocados.
- b) Nunca utilize a máquina, quando estiverem outras pessoas, sobretudo crianças, ou animais nas redondezas.

3. Funcionamento

- a) Use sempre proteção ocular, calças compridas e calçado robusto enquanto opera a máquina.
- b) Evite usar a máquina em más condições atmosféricas, especialmente quando

existe o risco de relâmpagos.

- c) Use a máquina apenas durante o dia ou com boa luz artificial.
- d) Nunca opere a máquina com barreiras de proteção ou resguardos danificados ou sem colocar barreiras de proteção e resguardos no devido lugar.
- e) Ligue o motor apenas quando as mãos e os pés estão afastados de objetos cortantes.
- f) Desligue sempre a máquina da fonte de alimentação (por ex.: remova a ficha de alimentação da tomada elétrica)
- 1) sempre que a máquina fica sem supervisão;
 - 2) antes de tentar eliminar a causa de qualquer encravamento;
 - 3) antes de verificar, limpar ou realizar qualquer trabalho no máquina;
 - 4) após bater num objecto estranho;
 - 5) sempre que a máquina começa a vibrar de forma anormal.
- g) Tenha cuidado para não ferir os pés e as mãos com

- objetos cortantes.
- h) Certifique-se sempre que as entradas de ar não se encontram obstruídas por detritos.
 - i) Não adapte dispositivos de corte em metal.
 - j) Ao trabalhar em superfícies inclinadas certifique-se de que adopta uma posição estável.
 - k) Caminhe, não corra.
 - l) Não tentar alcançar pontos de difícil acesso e manter sempre o equilíbrio.
 - m) Não tocar em peças móveis perigosas antes de a máquina ser desligada da fonte de alimentação e até o movimento das peças móveis perigosas ter parado completamente.

4. Manutenção e armazenamento

- a) Desligue a máquina da fonte de alimentação (por ex.: remova a ficha de alimentação da tomada elétrica) antes de realizar trabalhos de manutenção ou de limpeza.
- b) Utilize apenas as peças de substituição e os acessórios recomendados pelo fabricante.
- c) Proceda à inspeção e

manutenção da máquina regularmente. Coloque a máquina em reparação apenas por um agente autorizado.

- d) Quando não estiver a ser utilizado, o máquina deve ser guardado fora do alcance das crianças.

AVISOS DE SEGURANÇA PARA A BATERIA

- a) Não desmonte, abra ou corte as células da bateria.**
- b) Não submeta a bateria a curto-circuitos. Não armazena as baterias ao acaso numa caixa ou gaveta onde possam provocar um curto-circuito ou submetidas a curto-circuitos por materiais condutores.**

Quando não estiver a utilizar a bateria, mantenha-a afastada de outros objectos metálicos, como cliques, moedas, chaves, pregos, parafusos ou outros pequenos objectos de metal, que possam realizar uma ligação de um terminal a outro. Um curto-

circuito dos terminais da bateria pode provocar queimaduras ou um incêndio.

- c) Não exponha a bateria ao calor ou a incêndios. Evite o armazenamento à exposição de luz solar directa.**
- d) Não exponha a bateria ao choque eléctrico.**
- e) Em casos de fugas na bateria, não permita que o líquido entre em contacto com a pele ou olhos. Caso entre em contacto, lave a área afectada com quantidades abundantes de água e procure aconselhamento médico.**
- f) Procure imediatamente aconselhamento médico se ingerir uma célula ou bateria.**
- g) Mantenha a bateria limpa e seca.**
- h) Limpe os terminais da bateria com um pano limpo e seco em caso de sujidade.**
- i) A bateria necessita de ser carregada antes de ser utilizada.**
- Consulte sempre estas instruções e utilize o procedimento de carga correcto.**
- j) Não mantenha a bateria a carregar quando não for utilizada.**
- k) Após longos períodos de tempos de armazenamento, pode ser necessário carregar e descarregar a bateria diversas vezes para obter o desempenho máximo.**
- l) A bateria regista o seu melhor desempenho quando é utilizada a uma temperatura ambiente normal (20 °C ± 5 °C).**
- m) Ao eliminar as baterias, mantenha as baterias com diferentes sistemas electroquímicos separadas umas das outras.**
- n) Recarregue apenas com o carregador especificado pela WorxNITRO. Não utilize um carregador que não se encontra especificado para a utilização com o**

equipamento. *Um carregador adequado para um determinado tipo de bateria pode provocar risco de incêndio quando é utilizado com outra bateria.*

- o) Não utilize uma bateria que não se encontra concebida para a utilização com o equipamento.**
- p) Mantenha a bateria fora do alcance das crianças.**
- q) Preserve as informações originais do produto para futura referência.**
- r) Retire a bateria do equipamento quando não estiver em utilização.**
- s) Elimine-a de forma adequada.**
- t) Não misture pilhas de diferente fabrico, capacidade, tamanho ou tipo num dispositivo.**
- u) Não remova a bateria da respetiva embalagem original até ser necessário para utilização.**
- v) Observe as marcas de sinal positivo (+) e sinal negativo (-) na bateria**

e assegure a utilização correta.

SÍMBOLOS

	Para reduzir o risco de ferimentos o utilizador deve ler o manual de instruções
	Usar máscara contra poeira
	Use luvas de proteção
	Usar calçados de proteção
	Use proteção para a cabeça
	Use roupas de proteção
	Mantenha as outras pessoas afastadas
	Use proteção ocular e auditiva
	Não exponha a máquina à chuva
	A distância entre a máquina e os espectadores deve ser de pelo menos 15 m
	Cuidado com objetos arremessados

LISTA DE COMPONENTES









1. INDICADOR DE ALIMENTAÇÃO A BATERIA
2. BATERIAS *
3. BOTÃO DE TRAVAMENTO
4. GATILHO DE INTERRUPTOR
5. BOTÃO ECO
6. EIXO SUPERIOR
7. PEGA AUXILIAR
8. ALÇA DE PARADA DE SEGURANÇA
9. BOTÃO DE TRAVAMENTO
10. UNIÃO DO VEIO INFERIOR
11. DISPOSITIVO DE SEGURANÇA
12. CORTADOR DA LINHA
13. SAIA
14. CABEÇA DO APARADOR (CABEÇOTE)
15. GUIA LIBERAR
16. LÂMINA CORTADORA DE ESCOVA
17. MÁQUINA DE LAVAR
18. ALOJAMENTO DA LÂMINA
19. CONTRAPORCA
20. ALÇA
21. CHAVE INGLESA
22. CHAVE HEXAGONAL
23. ACESSÓRIO PARA APARADOR DE CERCA DE PÓLO*
24. ACESSÓRIO PARA SERRA DE PÓLO*
25. ACESSÓRIO DO AFIADOR*

* Acessórios ilustrados ou descritos não estão totalmente abrangidos no fornecimento.

DADOS TÉCNICOS

Tipo **WG186E.1** **WG186E.92** (1- designação de aparelho mecânico, representante do cortavelva sem fios/ cortador de escova)

	WG186E.1	WG186E.92
Tensão	40V  MAX (2x20V MAX) **	

	Cuidado com o impulso da lâmina
	Os equipamentos eléctricos não devem ser despositados com o lixo doméstico. Se existirem instalações adequadas deve reciclá-los. Consulte a sua autoridade local para tratamento de lixos ou fornecedor para obter aconselhamento sobre reciclagem.
 Li-Ion 	Bateria de íões de lítio Este produto foi marcado com um símbolo relativo à "recolha separada" para todas as baterias e conjuntos de baterias. Será então reciclada ou desmontada para reduzir o impacto no meio ambiente. As baterias podem ser perigosas para o meio ambiente e para a saúde humana, pois contêm substâncias perigosas..
	Não queimar
	As baterias podem entrar no ciclo da água se descartadas incorretamente, o que pode ser perigoso para o ecossistema. Não descarte baterias usadas como lixo municipal não selecionado.
	Certifique-se de que a bateria é removida antes de substituir os acessórios.
	Corte

Velocidade sem carga	6000/min	
Diâmetro de corte para aparador de grama	38cm	
Diâmetro de corte para a lâmina do cortador de escova	25cm	
Espessura do fio	2 x2.4mm	
Comprimento da linha	2 x3m	
Tipo de bateria	Lithium-Ion	/
Modelo da bateria	WA3014 (4.0Ah)	/
Modelo do carregador	WA3883	/
Tempo de carga (Aprox.) Baterias:	/	
4.0Ah (1pc)	1 hora	
4.0Ah (2pcs)	2 hora	
Peso	5.5kg	4.1kg

** Tensão medida sem carga. A tensão inicial da bateria atinge o máximo de 20 volts. A tensão nominal é de 18 volts.

PARA APARADOR DA GRAMA: INFORMAÇÃO DE RUÍDO

Pressão de som avaliada	$L_{pA} = 81.5\text{dB(A)}$
K_{pA}	1.93dB(A)
Potência de som avaliada	$L_{wA} = 94.4\text{dB(A)}$
K_{wA}	1.93dB(A)

Use protecção de ouvidos.



INFORMAÇÃO DE VIBRAÇÃO

Vibração característica ponderada	$a_h = 2.822\text{m/s}^2$
Instabilidade	$K = 1.5\text{m/s}^2$

O valor total declarado da vibração poderá ser utilizado para comparar uma ferramenta com outra e poderá também ser utilizado numa avaliação preliminar de exposição.

! **AVISO:** Os valores de emissão de vibração durante a utilização da ferramenta podem divergir dos valores declarados, dependendo da forma como a ferramenta é utilizada, dependendo dos exemplos seguintes e de outros modos de utilização:

O modo como a ferramenta é utilizada, os materiais a cortar ou perfurar.

A ferramenta estar em boas condições e bem conservada.

A utilização do acessório correcto para a ferramenta e a garantia de que está afiada e em boas condições.

A firmeza com que se segura nas pegas e se quaisquer acessórios vibratórios são utilizados.

Se a ferramenta é utilizada para o objectivo para a qual foi concebida e segundo as instruções.

Esta ferramenta pode causar síndrome de vibração mão-braço, se não for adequadamente utilizada.

! **AVISO:** Para ser preciso, uma estimativa do nível de exposição nas condições actuais de utilização devem ter em conta todas as partes do ciclo de operação, como tempos em que a ferramenta está desligada e quando está em funcionamento, mas inactiva, ou seja, não realizando o seu trabalho. Isto poderá reduzir significativamente o nível de exposição durante o período total de trabalho.

Como minimizar o seu risco de.

Utilize SEMPRE formões, brocas e lâminas afiadas.

Mantenha esta ferramenta de acordo com as instruções e bem lubrificada (quando aplicável).

Se a ferramenta for utilizada regularmente, invista em acessórios anti-vibração.

Planeie o seu horário de trabalho de forma a distribuir a utilização de ferramentas de alta vibração ao longo de vários dias.

PARA CORTADOR DE ESCOVA INFORMAÇÃO DE RUÍDO

Pressão sonora ponderada	$L_{pA} = 72.53\text{dB(A)}$
K_{pA}	3dB(A)
Potência sonora ponderada	$L_{wA} = 92.53\text{dB(A)}$
K_{wA}	3dB(A)

Use protecção de ouvidos.

INFORMAÇÃO DE VIBRAÇÃO

Os valores totais de vibração são determinados de acordo com a normativa EN 62841:

Aparador de relva com cordão sem fio e cortador de arbustos, com capacidade de fixação de acessórios

Valor da emissão da vibração:	$a_h = 2.673\text{m/s}^2$
	Instabilidade K = 1.5m/s ²

O valor total de vibração declarado e o valor de emissão de ruído declarado foram medidos de acordo com um método de teste normalizado e poderão ser utilizados para comparar ferramentas entre si.

O valor total de vibração declarado e o valor de emissão de ruído declarado também poderão ser utilizados numa avaliação preliminar da exposição.

AVISO: a vibração e as emissões de ruído durante o uso efetivo da ferramenta elétrica podem diferir do valor declarado, em função das formas como a ferramenta é utilizada, especialmente no que se refere ao tipo de peça de trabalho que é processada em função dos seguintes exemplos e de outras variações sobre como a ferramenta é utilizada:

O modo como a ferramenta é utilizada, os materiais a cortar ou perfurar.

A ferramenta estar em boas condições e bem conservada.

A utilização do acessório correcto para a ferramenta e a garantia de que está afiado e em boas condições.

A tensão de aderência nas pegas e se são utilizados acessórios anti-vibração e ruído.

Se a ferramenta é utilizada para o objectivo para a qual foi concebida e segundo as instruções.

Esta ferramenta pode causar síndrome de vibração mão-braço, se não for adequadamente utilizada.

AVISO: Para ser preciso, uma estimativa do nível de exposição nas condições actuais de utilização deve ter em conta todas as partes do ciclo de operação, como os tempos em que a ferramenta está desligada e quando está em funcionamento, mas inactiva, ou seja, não realizando o seu trabalho. Isto poderá reduzir significativamente o nível de exposição durante o período total de trabalho. Ajudar a minimizar a sua vibração e risco de exposição ao ruído.

Utilize SEMPRE formões, brocas e lâminas afiadas.

Mantenha esta ferramenta de acordo com as instruções e bem lubrificada (quando aplicável).

Se a ferramenta tiver de ser utilizada regularmente, invista em acessórios anti-vibração e anti-ruído.

Planeie o seu horário de trabalho de forma a distribuir a utilização de ferramentas de alta vibração ao longo de vários dias.

ACESSÓRIOS

	WG186E.1	WG186E.2
Baterias (WA3014)	2	/
Carregador (WA3883)	1	/
Bobina	1	1
Dispositivo de segurança	1	1
Lâmina cortadora de escova	1	1

Acessório para aparador de cerca de pólo (WA0220)	/	/
Acessório para serra de polo (WA0222)	/	/
Acessório do afiador (WA0223)	/	/
Alça	1	1
Chave hexagonal	1	1
Chave inglesa	1	1

Recomendamos-lhe que compre todos os acessórios no fornecedor onde tenha adquirido a ferramenta. Para mais pormenores, consulte a embalagem destes. Os comerciais também pode ajudar e aconselhar.

MONTAGEM E FUNCIONAMENTO

AÇÃO	FIGURA
MONTAGEM	
Montagem do eixo do aparador Insira o parafuso no orifício e aperte o colar de travamento.	Ver Fig. A
Montagem da alça auxiliar e da alça de parada de segurança	Ver Fig. B1, B2
Montagem da Protecção de Segurança Insira o suporte de metal no slot na protecção de segurança e prenda a protecção no lugar usando o parafuso e a chave sextavada.	Ver Fig. C
Montagem da alça de ombro	Ver Fig. D
Como Retirar Ou Instalar O Conjunto De Baterias NOTA: • Este corta-relvas funciona apenas com as duas baterias instaladas. Utilize sempre as mesmas duas baterias e carregue as duas baterias ao mesmo tempo. • Quando duas baterias são usadas com diferentes horas de amp ou nível de carga, a máquina funciona com o menor denominador comum. • Recomenda-se o uso de bateria de 4.0Ah ou acima para obter melhor desempenho e maior tempo de execução.	Ver Fig. E1, E2

Verificar o estado de carga da bateria NOTA: A Figura E3 apenas se aplica ao conjunto de bateria com luz indicadora da bateria.	Ver Fig. E3
Carregamento da bateria NOTA: • A embalagem da bateria é expedida sem carga. A bateria tem de ser totalmente carregada antes de cortar a relva pela primeira vez. • Carregue sempre as duas baterias até ao fim e ao mesmo tempo. Pode encontrar mais detalhes no manual do carregador.	Ver Fig. E4
Indicador de Alimentação da bateria na máquina Consulte os detalhes na parte referente ao ESTADO DA BATERIA	Ver Fig. E5
FUNCIONAMENTO	
Para iniciar  AVISO! A cabeça do cortador continua a rodar depois de desligar a máquina; ser desligada, espere até ela parar para posar a ferramenta. Pressione o botão de trava primeiro e depois pressione o gatilho de interruptor para iniciar a máquina.	Ver Fig. F
Velocidade ECO Para um tempo de execução mais longo, pressione o botão ECO e pressione o gatilho de interruptor; sua máquina funcionará em baixa velocidade.	Ver Fig. G
Corte	Ver Fig. H
Bump feed	Ver Fig. I
Montagem e remoção da cabeça do aparador Insira a chave sextavada no orifício e gire a cabeça do aparador até parar em uma posição travada. Em seguida, gire no sentido anti-horário para removê-lo e no sentido horário para montá-lo.	Ver Fig. J
Enrolando a linha do aparador NOTA: O carretel deve ser enrolado enquanto estiver dentro da cabeça do aparador. O carretel não pode ser enrolado com linha e, em seguida, instalado na cabeça do aparador.	Ver Fig. K

Montagem da lâmina do cortador de escova Remova a cabeça do aparador e a saia antes de montar a lâmina do cortador de escova. Insira a chave sextavada no orifício. Coloque a lâmina do cortador de escovas em cima do espaçador, coloque a arruela em cima da lâmina do cortador de escovas, coloque a alojamento da lâmina sobre a arruela. Depois disso, use a chave para apertar a contraporca.	Ver Fig. L1, L2, L3
Corte	Ver Fig. M

ACESSÓRIOS COMPATÍVEIS COM ACESSÓRIOS

Os acessórios de fixação abaixo são vendidos separadamente para converter o aparador de grama em uma ferramenta para várias aplicações.

1. Acessório para aparador de cerca de pólo (WA0220)
Este anexo é destinado para cortar e podar sebes e arbustos em jardins domésticos e de passatempos.
2. Acessório para serra de pólo (WA0222)
Este acessório destina-se a serrar árvores, troncos, galhos, etc. Cortes podem ser serrados com ou sobre o grão. Este produto não é adequado para serrar materiais minerais.
3. Acessório do afiador (WA0223)
Este acessório destina-se a passar pelas calçadas, estrada, canteiros de flores etc.

LEDS DE ESTADO DA BATERIA (Ver Fig. E5)

Antes de iniciar ou depois da utilização, prima o botão ao lado da luz indicadora de energia na máquina para verificar a capacidade da bateria. Durante o funcionamento, a capacidade da bateria será indicada automaticamente pelo indicador de energia da bateria.
O indicador deteta e exhibe constantemente a condição da bateria como apresentado abaixo. Para a máquina com conjuntos de duas baterias com diferentes potências, a luz indicadora de energia exhibe a condição da bateria com menos capacidade.

Estado do indicador de alimentação da bateria	Estado da bateria
Cinco luzes verdes () estão acesas.	As duas baterias estão num estado totalmente carregado.

Duas ou três ou quatro luzes verdes estão acesas.	As suas baterias têm carga remanescente. Quanto mais luzes estiverem acesas, mais capacidade tem a bateria.
Apenas uma luz verde (■□□□) está acesa.	Pelo menos uma bateria está gasta e necessita de ser carregada.
Nenhuma luz está acesa.	Pelo menos uma bateria não está totalmente instalada ou a bateria está com defeito.
Apenas uma luz está intermitente duas vezes por ciclo.	Pelo menos uma bateria está descarregada em excesso (por favor, consulte o estado de carga da bateria), por favor, recarregue as duas baterias de uma vez só antes de utilizar novamente ou de proceder ao armazenamento.
Apenas uma luz está intermitente três vezes por ciclo.	Pelo menos uma bateria está quente, aguarde que arrefeçam antes de iniciar novamente.
Apenas uma luz está intermitente quatro vezes por ciclo.	A máquina está sobrecarregada. Retire a ferramenta da área de corte e tente novamente.

ARMAZENAR O SEU CORTADOR DE RELVA



Remova sempre o conjunto de pilhas do seu cortador após a utilização.

Para armazenar o corta-relva

O corta-relva é fornecido com uma ranhura de suspensão para armazenar o corta-relva na parede. (Ver Fig. N)

Guarde num local seco onde o corta-relva e a bateria estão protegidos contra danos.

MANUTENÇÃO



Remova sempre o conjunto de pilhas do seu cortador após a utilização.

Verifique sempre eventuais danos no produto antes de ser utilizado.

Antes de realizar qualquer trabalho na própria máquina, retire a ficha de alimentação da tomada. A sua ferramenta não requer qualquer lubrificação ou manutenção adicional. Na sua ferramenta eléctrica, não existem componentes susceptíveis de serem substituídos pelo utilizador. Nunca utilize água ou produtos químicos para limpar a sua ferramenta. Limpe-a com um pano macio. Guarde sempre a sua ferramenta num local seco. Mantenha as ranhuras de ventilação do motor devidamente limpas. Mantenha todos os controlos de trabalho sem poeira.

PARA FERRAMENTAS ELÉTRICAS

A amplitude térmica ambiente para utilização e armazenamento da ferramenta e da bateria é 0°C–45°C (32°F–113°F).

A amplitude térmica ambiente recomendada para o Sistema de carregamento durante o carregamento é 0°C–40°C (32°F–104°F).

PROTECÇÃO AMBIENTAL



Os equipamentos eléctricos não devem ser despositados com o lixo doméstico. Se existirem instalações adequadas deve reciclá-los. Consulte a sua autoridade local para tratamento de lixos ou fornecedor para obter aconselhamento sobre reciclagem.

INSTRUCCIONES DE FUNCIONAMIENTO



AVISO! O carregador e o conjunto de baterias são concebidos especificamente para trabalhar em conjunto e, por isso, não tente utilizar outros dispositivos. Nunca introduza ou deixe entrar objectos metálicos no seu carregador ou nas ligações do conjunto de baterias porque pode causar falhas eléctricas ou perigos.

1. Sistema de alimentação de linha de retorno (Ver Fig. I)

O aparador está equipado com um sistema de linha de retorno. Apenas bata na cabeça do aparador enquanto a máquina estiver em funcionamento, uma nova linha será alimentada.

2. Enrolando a linha do aparador (Ver Fig. K)

Insira a linha de substituição através do ilhó e alimente-a pelo outro lado. Certifique-se de que ambas as extremidades da linha estejam niveladas em cada extremidade da cabeça do aparador (no máximo 3 m) e corte a linha. Gire o botão no sentido horário para enrolar a linha em torno do carretel até cerca de 19 cm de cada lado.

RESOLUÇÃO DE PROBLEMAS

A tabela seguinte lista problemas e acções que pode executar caso o seu equipamento não esteja a funcionar correctamente.



Aviso: Desligue o equipamento e remova a bateria antes de tentar resolver qualquer problema.

Problemas	Causas possíveis	Ação de correcção
O aparador de relva não funciona.	Bateria descarregada. Bateria muito quente/fria. Motor avariado. Circuitos internos do equipamento estão danificados.	Carregue a bateria; ver também conteúdo no manual do carregador. Deixe a bateria arrefecer/aquecer. Contacte o agente autorizado. Contacte o agente autorizado.
O aparador de relva funciona de forma intermitente.	Motor avariado. Bateria não está totalmente carregada. O comutador de alimentação está defeituoso.	Contacte o agente autorizado. Carregue a bateria. Contacte o agente autorizado.
Vibração/ruído excessivos.	Equipamento defeituoso. A bobina não está bem enrolada.	Contacte o agente autorizado. Enrole a linha na bobina. Consulte a secção "Encaixe da bobina e colocação da linha."
Tempo de corte muito curto para a carga da bateria.	A bateria não foi usada durante muito tempo ou foi carregada durante um período de tempo muito curto. A relva está muito grande. A bateria está defeituosa.	Carregue completamente a bateria; ver também conteúdo no manual do carregador. Corte a relva por etapas. Substitua a bateria.
O aparador não corta a relva.	A linha está partida. Bateria não está totalmente carregada. O motor está avariado (velocidade muito baixa). Relva enrolada em redor da cabeça de corte.	Substitua a linha. Carregue a bateria; ver também conteúdo no manual do carregador. Contacte o agente autorizado. Remova a relva.
O indicador de carga da bateria está sempre a acender. Não é possível carregar a bateria.	A bateria não está (correctamente) introduzida. Os contactos da bateria estão contaminados. A bateria está defeituosa.	Introduza correctamente a bateria no carregador. Limpe os contactos da bateria (por exemplo: remover/installar o conjunto de pilhas) ou substitua-a. Substitua a bateria.
O indicador de carga da bateria está sempre a acender.	A bateria não está (correctamente) introduzida. Os contactos da bateria estão contaminados. A bateria está defeituosa.	Insira (totalmente) a ficha na tomada eléctrica. Verifique a corrente da tomada eléctrica, peça a um agente autorizado para verificar o carregador da bateria.

DECLARAÇÃO DE CONFORMIDADE

Nós,
POSITEC Germany GmbH
Grüner Weg 10, 50825 Cologne, Germany

2020/01/18
Allen Ding
Engenheiro-chefe adjunto, Teste e Certificação
Positec Technology (China) Co., Ltd
18, Dongwang Road, Suzhou Industrial
Park, Jianguo 215123, P. R. China

Declaramos que o produto,
Descrição **Corta-relva sem fios/ cortador de escova**
Tipo **WG186E.1 WG186E.92 (1- designação de aparelho mecânico, representante do corta-relva sem fios/ cortador de escova)**
Função **cortar relva e vegetação macia similar e para aparar cantos de relva/ arbusto de corte**

Cumpra as seguintes Directivas,
2006/42/EC
2014/30/EU
2011/65/EU&(EU)2015/863
2000/14/EC rectificada em 2005/88/EC

Para aparador da grama:

2000/14/EC rectificada em 2005/88/EC:
- Processo de Avaliação de Conformidade segundo **Annex VI**
- Nível de Volume de Som Medido **94.4 dB (A)**
- Nível de Volume de Som Garantido **96 dB (A)**

Organismo notificado envolvido

Nome: **TÜV SÜD Industrie Service GmbH**
Endereço: **Westendstraße 199, 80686 München, Germany**

Para cortador de escova:

2000/14/EC rectificada em 2005/88/EC:
- Processo de Avaliação de Conformidade segundo **Annex V**
- Nível de Volume de Som Medido **92.53 dB (A)**
- Nível de Volume de Som Garantido **96 dB (A)**

Normas em conformidade com

EN 60335-1
EN 50636-2-91
EN 62233
EN ISO 3744
EN 55014-1
EN 55014-2
EN 62841-1
EN ISO 11806-1

Pessoa autorizada a compilar o ficheiro técnico,

Nome **Marcel Filz**
Endereço **Positec Germany GmbH**
Grüner Weg 10, 50825 Cologne, Germany



Aparador de relva com cordão sem fio e cortador de arbustos, com capacidade de fixação de acessórios

PT

PRODUCTVEILIGHEID

ALGEMENE

VEILIGHEIDSWAARSCHUWINGEN

VOOR VERMOGENSMACHINE

WAARSCHUWING

Lees alle veiligheidswaarschuwingen, instructies, illustraties en specificaties die bij dit elektrisch gereedschap werden meegeleverd.

Het niet opvolgen van alle onderstaande voorschriften kan tot een elektrische schok, brand en/of ernstig persoonlijk letsel leiden.

Bewaar alle waarschuwingen en instructies voor latere naslag.

De term “(elektrisch) gereedschap” in de waarschuwingen hieronder, verwijst naar uw op netspanning werkende gereedschap (met stroomdraad) of uw accugereedschap (draadloos).

1) WERKGEBIED

a) Houd uw werkgebied schoon en zorg ervoor dat deze goed verlicht is. *In rommelige en slecht*

verlichte werkgebieden gebeuren sneller ongelukken.

b) Gebruik elektrisch gereedschap niet in explosieve atmosferen, zoals in de nabijheid van ontvlambare vloeistoffen, gassen of stof. *Elektrisch gereedschap veroorzaakt vonken die de stof of de gassen kunnen doen ontvlammen.*

c) Houd kinderen en omstanders uit de buurt terwijl u met elektrisch gereedschap werkt. *Afleidingen kunnen ervoor zorgen dat u de controle over het gereedschap verliest.*

2) ELEKTRISCHE VEILIGHEID

a) De stekker van het elektrisch gereedschap moet passen in het stopcontact. Pas de stekker op geen enkele manier aan om te zorgen dat hij wel past. Gebruik geen adapterstekkers terwijl u geaard elektrisch gereedschap gebruikt.

Onaangepaste stekkers die in het stopcontact passen, verminderen de kans op een elektrische schok.

b) Vermijd lichamelijke contact met geaarde of gegronde oppervlakken, zoals buizen, radiatoren, fornuizen en koelkasten. *Als uw lichaam geaard of gegronde is, is er een grotere kans op een elektrische schok.*

c) Stel uw elektrische gereedschap niet bloot aan regen of natte omstandigheden. *Water dat elektrisch gereedschap kan binnendringen, vergroot de kans op een elektrische schok.*

d) Gebruik de stroomdraad niet op een andere manier dan waarvoor deze gemaakt is. Trek niet aan de stroomdraad, ook niet om de stekker uit het stopcontact te krijgen en draag het gereedschap niet door het aan de stroomdraad vast te houden. Houd de stroomdraad uit de buurt van hitte, olie, scherpe hoeken en

bewegende onderdelen. *Beschadigde of verwarde stroomdraden vergroten de kans op een elektrische schok.*

e) Wanneer u het elektrische gereedschap buitenshuis gebruikt, dient u te zorgen voor een verlengsnoer dat geschikt is voor gebruik buitenshuis. *Het gebruik van een verlengsnoer dat geschikt is voor gebruik buitenshuis, vermindert de kans op een elektrische schok.*

f) Moet een krachtmachine in een vochtige locatie worden gebruikt, gebruik dan een aardlekschakelaar (ALS). *Een ALS vermindert het gevaar op elektrische schokken.*

3) PERSOONLIJKE VEILIGHEID

a) Blijf alert, kijk waar u mee bezig bent en gebruik uw gezonde verstand wanneer u met elektrisch gereedschap werkt. Gebruik geen elektrisch

gereedschap wanneer u moe bent of onder de invloed van drugs, alcohol of medicijnen.

Een moment van onoplettendheid bij het gebruik van elektrisch gereedschap kan leiden tot ernstig persoonlijk letsel.

b) Gebruik een veiligheidsuitrusting. Draag altijd oogbescherming.

Een veiligheidsuitrusting, zoals een stofmasker, schoenen met antislipzolen, een veiligheidshelm, of oorbescherming die onder de juiste omstandigheden gebruikt wordt, vermindert de kans op persoonlijk letsel.

c) Pas op dat het apparaat niet onbedoeld wordt gestart. Zorg ervoor dat de schakelaar uit staat voordat u de voeding en/of batterij aansluit, en als u de machine oppakt en draagt.

Gereedschap dragen terwijl u uw vinger op de schakelaar houdt, of de stekker in het stopcontact steken terwijl het gereedschap ingeschakeld

staat, is vragen om ongelukken.

d) Verwijder inbussleutels of moersleutels voordat u het gereedschap inschakelt.

Een sleutel die nog in of op een draaiend onderdeel van het elektrische gereedschap zit, kan leiden tot ernstig persoonlijk letsel.

e) Werk niet boven uw macht. Zorg er altijd voor dat u stevig staat en goed in balans bent.

Hierdoor heft u betere controle over het gereedschap in onverwachte situaties.

f) Draag geschikte kleding. Draag geen loszittende kleding of sieraden. Houd uw haar en kleding uit de buurt van bewegende onderdelen.

Loszittende kleding, sieraden of lang haar kan vast komen te zitten in bewegende onderdelen.

g) Wanneer er apparaten worden bijgeleverd voor stofafzuiging en -opvang, zorg er dan voor dat deze

aangesloten zijn en op de juiste manier gebruikt worden.

Het gebruik van deze apparaten vermindert de gevaren die door stof kunnen ontstaan.

- h) Als u gereedschap veelvuldig gebruikt, dan kan dit leiden tot het negeren van de veiligheidsprincipes, probeer dit te vermijden.** *Een achteloze actie kan binnen een fractie van een seconde leiden tot ernstig letsel.*

uitschakelaar niet functioneert.

Gereedschap dat niet kan worden bediend met behulp van de schakelaar is gevaarlijk en dient te worden gerepareerd.

- c) Haal de stekker uit het stopcontact en/of verwijder de accu, indien deze kan worden verwijderd, uit het gereedschap voordat u instellingen verandert, toebehoren vervangt of de machine opbergt.**

Deze preventieve veiligheidsmaatregelen verminderen de kans op het ongewild inschakelen van het gereedschap.

- d) Berg gereedschap dat niet gebruikt wordt buiten het bereik van kinderen op en laat personen die niet bekend zijn met het gereedschap of met deze veiligheidsinstructies het gereedschap niet bedienen.** *Elektrisch gereedschap kan in de handen van ongetrainde gebruikers gevaarlijk zijn.*

- e) Onderhouden van**

4) GEBRUIK EN ONDERHOUD VAN ELEKTRISCH GEREEDSCHAP

- a) Forceer het gereedschap niet. Gebruik gereedschap dat voor de toepassing geschikt is.** *Het gebruik van geschikt gereedschap levert beter werk af en werkt veiliger als het gebruikt wordt op de snelheid waar het voor ontworpen is.*
- b) Gebruik het gereedschap niet wanneer de aan/**

het gereedschap en accessoires. Controleer of bewegende onderdelen nog goed uitgelijnd staan, of ze niet ergens vastzitten en controleer op elke andere omstandigheid die ervoor kan zorgen dat het gereedschap niet goed functioneert. Wanneer het gereedschap beschadigd is, dient u het te repareren voordat u het in gebruik neemt. *Veel ongelukken worden veroorzaakt door slecht onderhouden elektrisch gereedschap.*

f) Houd snijdend gereedschap schoon en scherp. *Goed onderhouden snijdend gereedschap met scherpe zaagbladen/messen zal minder snel vastlopen en is makkelijker te bedienen.*

g) Gebruik het gereedschap, de accessoires, de bitjes, enz. in overeenstemming met deze instructies en op de manier zoals bedoeld voor

het specifieke type elektrisch gereedschap, rekening houdend met de werkomstandigheden en het uit te voeren werk. *Het gereedschap gebruiken voor andere doeleinden dan waar deze voor ontworpen is, kan gevaarlijke situaties opleveren.*

h) Houd de handgrepen en grijppoppervlakten droog, schoon en vrij van olie en smeermiddel. *Glibberige handgrepen en grijppoppervlakten laten geen veilige hantering toe, en zorgen ervoor dat u geen controle hebt over het gereedschap in onverwachte omstandigheden.*

5) GEBRUIK EN ONDERHOUD VAN ACCUGEREEDSCHAP

a) Laad het accupack alleen op met de door de fabrikant aangegeven oplader. *Een oplader die geschikt is voor het ene type accupack, kan brand*

veroorzaken wanneer die gebruikt wordt voor een ander type accupack.

b) Gebruik het gereedschap uitsluitend met het aangegeven accupack. *Door het gebruik van andere accupacks ontstaat de kans op letsel of brand.*

c) Wanneer het accupack niet gebruikt wordt, dient u het uit de buurt te houden van metalen voorwerpen, zoals paperclips, munten, sleutels, spijkers, schroeven of andere kleine metalen voorwerpen die een verbinding kunnen maken tussen de contactpunten van de terminal. *Het kortsluiten van de accuterminals kan zorgen voor brandwonden of brand.*

d) Onder extreme omstandigheden kan er vloeistof uit de accu lopen; raak deze vloeistof niet aan. Wanneer u toch onverhoopt met de vloeistof in aanraking komt, dient

u dit onmiddellijk af te spoelen met water. Wanneer de vloeistof in de ogen komt, dient u zo snel mogelijk een arts te raadplegen. *Vloeistof die afkomstig is uit de accu kan irritatie of brandwonden veroorzaken.*

e) Gebruik geen accu of gereedschap dat beschadigd of aangepast is. Beschadigde of aangepaste accu's kunnen onvoorspelbaar reageren, wat kan leiden tot brand, explosie of het veroorzaken van letsel.

f) Stel een accu of gereedschap niet bloot aan vuur of extreme temperatuur. *Blootstelling aan brand of een temperatuur boven 130°C kan explosie veroorzaken.*

g) Volg alle instructies en laad de accu of het gereedschap niet op buiten het temperatuurbereik dat vermeld is in de handleiding. *Onjuist*

opladen of opladen bij temperaturen buiten het aangegeven bereik kan de accu beschadigen en het risico op brand vergroten.

6) SERVICE

a) Laat uw elektrisch gereedschap repareren door een bevoegde reparateur die alleen originele reserveonderdelen gebruikt.

Zo bent u er zeker van dat uw gereedschap veilig blijft.

b) Repareer nooit beschadigde accu's.

Reparatie van accu's mag alleen worden uitgevoerd door de fabrikant of geautoriseerde onderhoudstechnici.

VEILIGHEIDSWAARSCHUWING GRASMAAIER

1. Gebruik de machine niet als de bediener moe, ziek of getroffen is door alcohol of andere drugs.
2. Zorg voor een solide basis en balans tijdens het gebruik. Gebruik het meegeleverde harnas.
3. Vervang het snijmes als het is gebarsten,

afgebroken of beschadigd. Zorg ervoor dat de messen correct zijn geïnstalleerd en veilig zijn bevestigd. Als u dit niet doet, kan dit ernstig letsel tot gevolg hebben.

4. Blijf uit de buurt van het snijmes. Het snijmes blijft enkele seconden draaien, zelfs nadat de motor is gestopt. Wacht tot het snijblad volledig is gestopt voordat u de machine laat zakken of het snijgebied betreedt.
5. Schakel de machine uit wanneer u niet snijdt. Laat de machine nooit onbeheerd achter.

ALGEMENE VEILIGHEIDSWAARSCHUWINGEN

 **WAARSCHUWING**
Lees alle instructies zorgvuldig door. *Indien u zich niet aan alle onderstaande instructies houdt, kan dat leiden tot een elektrische schok, brand en/of ernstig letsel.*

Bewaar alle waarschuwingen en instructies voor latere naslag.

Het apparaat mag slechts gebruikt worden met de netadapter die bij het apparaat geleverd wordt.

BELANGRIJK LEES DIT VOOR GEBRUIK BEWAAR DEZE INSTRUCTIES VOOR LATERE NASLAG

Aanwijzingen voor een veilig gebruik

1. Training

- a) Lees de instructies zorgvuldig door. Maak uzelf bekend met de bediening en het juiste gebruik van het apparaat.
- b) Laat nooit kinderen, personen met verminderde fysieke, sensorische of mentale vaardigheden, of zonder ervaring en kennis, of mensen die niet vertrouwd zijn met deze gebruiksinstructies de machine bedienen, het is mogelijk dat de plaatselijke wetgeving een leeftijdslimiet oplegt.
- c) Denk eraan dat de gebruiker verantwoordelijk is voor ongevallen en schade die ontstaan met andere personen en hun eigendommen.

2. Voorbereiding

- a) Voor gebruik moet u altijd de machine op beschadigde, ontbrekende of misplaatste afschermingen controleren.
- b) Bedien de machine nooit wanneer er mensen, met name kinderen, of huisdieren in de buurt zijn.

3. Bediening

- a) Draag tijdens het bedienen van de machine te allen tijde oogbescherming, een lange broek en stevige schoenen.
- b) Vermijd het gebruik van de machine in slechte weersomstandigheden in het bijzonder wanneer er een risico op blikseminslag is.
- c) Gebruik de machine alleen overdag of met goed kunstlicht.
- d) Gebruik de machine nooit met beschadigde afschermingen of zonder afschermingen.
- e) Schakel de motor alleen aan wanneer de handen en vouten zich uit de buurt van de messen bevinden.
- f) Schakel de machine altijd uit vanaf de

- stroomvoorziening
(resp. haal de accu uit de machine)
- 1) wanneer de machine onbeheerd wordt achtergelaten;
 - 2) voordat u een blokkering wilt verwijderen;
 - 3) voordat u de machine controleert, schoonmaakt of eraan werkt;
 - 4) nadat u een vreemd object heeft geraakt;
 - 5) wanneer de machine abnormaal begint te trillen.
- g) Voorkom letsels aan voeten en handen door de messen.
- h) Zorg er altijd voor dat de ventilatieopeningen niet geblokkeerd worden.
- i) Monteer nooit metalen snijelementen.
- j) Zorg er op hellingen altijd voor dat u stevig staat.
- k) Loop, ren niet.
- l) Niet te ver reiken en te allen tijde het evenwicht houden.
- m) Raak geen bewegende onderdelen aan voordat de machine is ontkoppeld van de voeding en de bewegende onderdelen tot een volledige stop zijn gekomen.

4. Onderhoud en opslag

- a) Ontkoppel de machine van de stroomvoorziening (resp. haal de accu uit de machine) voor het uitvoeren van onderhouds- of reinigingswerkzaamheden.
- b) Gebruik alleen de aanbevolen vervangingsonderdelen en accessoires.
- c) Inspecteer en onderhoud de machine regelmatig. Laat de machine alleen door een ervaren technicus onderhouden.
- d) Bewaar de machine buiten bereik van kinderen als hij niet in gebruik is.

VEILIGHEIDSINSTRUCTIES VOOR HET ACCUPACK

- a) Batterijcellen en accupacks mogen niet gedemonteerd, geopend of vernietigd worden.**
- b) Sluit accupacks niet kort. Bewaar accupacks niet willekeurig in een doos of lade waar ze elkaar kunnen kortsluiten of door geleidende voorwerpen**

kortgesloten kunnen worden. Houd het accupack op een afstand van andere metalen voorwerpen als paperclips, muntstukken, sleutels, nagels, schroeven en andere kleine metalen voorwerpen die de contacten van de accupack kunnen verbinden.

Kortgesloten contacten van accupacks kunnen brandwonden of brand veroorzaken.

c) Stel accupacks niet bloot aan warmte of vuur. Vermijd opslag in direct zonlicht.

d) Stel accupacks niet bloot aan mechanische schokken.

e) Als een accu lekt dient men voorzichtig te zijn dat de vloeistof niet in contact komt met de huid of de ogen. Als dat toch gebeurt spoelt men de huid onder stromend water en raadpleegt men een arts.

f) Raadpleeg meteen een arts wanneer een batterij of accupack is ingeslikt .

g) Houd batterijcellen en accupacks schoon en droog.

h) Veeg de aansluitingen van het accupack schoon met een droge doek als ze vuil zijn geworden.

i) Accupacks moeten voor gebruik worden opgeladen. Lees de gebruiksaanwijzing voor de juiste laadinstructies.

j) Laat accupacks niet langdurig opladen als ze niet worden gebruikt.

k) Na een lange opslagperiode kan het nodig zijn het accupack enkele keren op te laden en te ontladen voor een optimale prestatie.

l) Accupacks presteren het best bij normale kamertemperatuur (20 °C ± 5 °C).

m) Wanneer u accupacks wegwerpt, dient u accupacks van verschillende elektrochemische systemen van elkaar afgezonderd te houden.

n) Laad alleen op met











een lader met de technische gegevens van WorxNITRO. Gebruik geen andere lader dan de lader die specifiek voor dat doel met de apparatuur is meegeleverd. Een lader voor één type accupack geschikt is kan een brandgevaar inhouden wanneer gebruikt met een ander type.

- o) Gebruikt geen accupack dat niet bedoeld is voor gebruik met deze apparatuur.**
- p) Houd accupacks buiten het bereik van kinderen.**
- q) Bewaar de oorspronkelijke instructies van het product voor latere gebruik.**
- r) Verwijder het batterijpakket uit de apparatuur als het niet in gebruik is.**
- s) Volg de juiste procedure voor afvalverwijdering na afdanken van dit apparaat.**
- t) Gebruik geen cellen van verschillende fabrikanten, capaciteit,**

- afmetingen of typen binnen een apparaat.**
- u) Verwijder het accupack niet uit de originele verpakking, tot dit nodig is voor gebruik.**
- v) Let op de plus (+) en min (-) markeringen op de accu en zorg voor correct gebruik.**

SYMBOLEN

	Lees de gebruikershandleiding om het risico op letsels te beperken
	Draag een stofmasker
	Draag beschermende handschoenen
	Draag beschermende schoenen
	Draag een beschermend hoofd
	Draag beschermende kleding
	Houd omstanders op afstand.
	Draag gehoor- en oogbescherming.

	Niet blootstellen aan regen
	De afstand tussen de machine en toeschouwers is minimaal 15 m
	Kijk uit voor geworpen voorwerpen
	Pas op voor messtuwkracht
	Afgedankte elektrische producten kunt u niet met het normale huisafval weggooien. Breng deze producten, indien mogelijk, naar een recyclecentrum bij u in de buurt. Vraag de verkoper of de gemeente naar informatie en advies over het recyclen van elektrische producten.
 Li-Ion 	Lithium-ionbatterij, die is gelabeld met de symbolen die horen bij "gescheiden inzameling" van alle batterijpakketten en batterijpakketten. Het wordt vervolgens gerecycled of verwijderd om de milieupact te verminderen. Batterijpakketten kunnen schadelijk zijn voor het milieu en de volksgezondheid omdat ze schadelijke stoffen bevatten.
	Steek niet brand
	Als de batterij niet correct wordt gebruikt, kan deze de waterkringloop binnendringen en schade aan het ecosysteem veroorzaken. Gooi gebruikte batterijen niet weg als ongesorteerd gemeentelijk afval.
	Zorg ervoor dat de batterij voorafgaand aan het verwisselen van de accessoires wordt verwijderd.



Trimmen

DRIE SNELHEIDSINSTELLINGEN

1. **BATTERIJ LAAD INDICATIE**
2. **ACCUPACK ***
3. **VERGRENDELKNOP**
4. **SCHAKELAAR ACTIVEREN**
5. **ECO-KNOP**
6. **BOVENSTE SCHACHT**
7. **EXTRA HANDVAT**
8. **VEILIGE STOPGREEP**
9. **VERGRENDEL KNOP**
10. **ONDERSTE ASKOPPELING**
11. **BESCHERMKAP**
12. **DRAADSNIJDER**
13. **ROK**
14. **FIJNAFSTEMMINGSKOP (STOOTKOP)**
15. **TAG VRIJGEVEN**
16. **GRASMAAIMACHINEBLAD**
17. **WASMACHINE**
18. **MESBEHUIZING**
19. **BORGMOER**
20. **SCHOUDER RIEM**
21. **MOERSLEUTEL**
22. **INBUSSLEUTEL**
23. **HEGGENSCHAAR OPZETSTUK***
24. **ACCESSOIRES VOOR STAAFZAGEN***
25. **ACCESSOIRES VOOR RANDMACHINES***

* Sommige afgebeelde of beschreven toebehoren worden niet meegeleverd.

TECHNISCHE GEGEVENS

Type **WG186E.1 WG186E.92 (1-aanduiding van machinerie, vertegenwoordiger van een draadloze grastrimmer/ bosmaaier)**

	WG186E.1	WG186E.92
Spanning	40V  MAX (2x20V MAX) **	
Nominale snelheid onbelast	6000/min	
Maaidiameter van de grasmaaier	38cm	
Snijdiameter van bosmaaier	25cm	
Diameter draad	2 x2.4mm	
Draad lengte	2 x3m	
Accutype	Lithiumion	/
Batterijmodel	WA3014 (4.0Ah)	/
Ladermodel	WA3883	/
Oplaadtijd (Aprox.) Accupack: 4.0Ah (1pc) 4.0Ah (2pcs)	1 uur 2 uur	/
Gewicht	5.5kg	4.1kg

** Spanning gemeten zonder belasting.
Beginspanning batterij bereikt maximum 20 volt.
Nominale spanning is 18 volt.

VOOR GRASMAAIER: GELUIDSPRODUCTIE

A- gewogen geluidsdruk	$L_{pA} = 81.5\text{dB(A)}$
K_{pA}	1.93dB(A)
A- gewogen geluidsvermogen	$L_{wA} = 94.4\text{dB(A)}$
K_{wA}	1.93dB(A)

Draag oorbescherming.



TRILLINGSGEGEVENS

Gewogen trillingswaarde	$a_h = 2.822\text{m/s}^2$
-------------------------	---------------------------

Onzekerheid

$K = 1.5\text{m/s}^2$

De aangegeven totale trillingswaarde kan worden gebruikt om het ene gereedschap te vergelijken met het andere, en kan ook worden gebruikt in een voorlopige beoordeling van de blootstelling.

! **WAARSCHUWING:** De trillings emissie waarde tijdens het feitelijke gebruik van dit elektrisch gereedschap kan afwijken van de opgegeven waarde, afhankelijk van de wijze waarop het gereedschap wordt gebruikt, zoals in de volgende voorbeelden:
Hoe het gereedschap wordt gebruikt en welk materiaal wordt gesneden of geboord.

Of het gereedschap in goede staat verkeerd en correct wordt onderhouden.
Gebruik van de juiste toebehoren voor het gereedschap en of deze scherp zijn en in goede staat verkeren.
De stevigheid van de grip op de handgrepen en het eventuele gebruik van antivibratie- accessoires.
En of het gereedschap wordt gebruikt waarvoor het ontworpen is en in overeenstemming met deze instructies.

Dit gereedschap kan een trillingssyndroom in de handen en armen veroorzaken als het niet op de juiste wijze gehanteerd wordt.

! **WAARSCHUWING:** Voor de nauwkeurigheid moet bij een schatting van het blootstellingsniveau in de feitelijke gebruiksomstandigheden rekening worden gehouden met alle delen van de bedrijfscyclus, zoals het moment waarop het gereedschap wordt uitgeschakeld en terwijl het gereedschap in werking is zonder daadwerkelijk gebruikt te worden. Dit kan het blootstellingsniveau over de totale werkperiode aanzienlijk verminderen. Help de blootstelling aan trillingen te minimaliseren. Gebruik ALTIJD scherpe beitels, boren en messen. Onderhoud het gereedschap in overeenstemming met deze instructies en houd het goed gesmeerd (indien van toepassing). Schaf antivibratie- accessoires aan wanneer u het gereedschap geregeld gebruikt. Plan de werkzaamheden zodat de taken met veel trillingen over een aantal dagen verspreid worden.

VOOR BOSMAAIER: GELUIDSPRODUCTIE

A-gewogen geluidsdruk	$L_{pA} = 72.53\text{dB(A)}$
K_{pA}	3dB(A)
A-gewogen geluidsniveau	$L_{wA} = 92.53\text{dB(A)}$
K_{wA}	3dB(A)

Draag oorbescherming.

Snoerloze graskantentrimmer & borstelmaaier, opzetbaar

NL

TRILLINGSGEGEVENS

Totale trillingswaarden (som triax vector) bepaald volgens EN 62841:

Trillingsemisiewaarde	$a_h = 2.673\text{m/s}^2$
	Onzekerheid K = 1.5m/s ²

De totale waarde van trillingen en geluidsemisie werden gemeten volgens een standaard testmethode en kunnen worden gebruikt om gereedschappen te vergelijken. De totale waarde van trillingen en geluidsemisie kunnen ook voor een voorlopige beoordeling van de blootstelling worden gebruikt.

WAARSCHUWING: Trillingen en geluidsemisie die tijdens het gebruik van het gereedschap optreden, kunnen verschillen van de opgegeven waarde, dit is afhankelijk van de manier waarop het gereedschap wordt gebruikt, met name van het werkstuk dat wordt bewerkt, afhankelijk van de volgende voorbeelden en andere variaties in de manier waarop het gereedschap wordt gebruikt:

Hoe de machine gebruikt wordt en hoe het materiaal gesneden of geboord wordt.

De conditie en de onderhoudstoestand van de machine. Gebruik van de juiste toebehoren. Zorg ervoor dat ze scherp zijn en in goede conditie.

Hoe stevig de handgreep wordt vastgehouden en of er anti-trilling en -geluidsaccessoires worden gebruikt.

De machine moet gebruik worden zoals door de ontwerper bedoeld is en in overeenstemming met deze instructies.

Deze machine kan een trillingssyndroom in hand en arm veroorzaken als hij niet op de juiste wijze gehanteerd wordt.

WAARSCHUWING: Voor de nauwkeurigheid moet bij een schatting van het blootstellingsniveau in de feitelijke gebruiksomstandigheden rekening worden gehouden met alle delen van de bewerking, zoals het moment dat de machine wordt uitgeschakeld en de tijd waarop de machine loopt zonder daadwerkelijk gebruikt te worden. Dit kan het blootstellingsniveau over de totale werkperiode aanzienlijk verminderen.

Het risico op blootstelling aan trillingen en geluid verminderen.

Gebruik ALTIJD scherpe beitels, boren en zaagbladen. Onderhoud de machine volgens deze instructies en houd hem goed gesmeerd (voor zover van toepassing).

Als het gereedschap regelmatig wordt gebruikt, investeer dan in anti-trilling en -geluidsaccessoires.

Plan de werkzaamheden zodat de taken met veel trillingen over een aantal dagen verspreid worden.

TOEBEHOREN

	WG186.E.1	WG186.E.2
Accupack (WA3014)	2	/
Acculader (WA3883)	1	/

Spoel	1	1
Beschermkap	1	1
Grasmaaimachine-blad	1	1
Heggenschaar opzetstuk (WA0220)	/	/
Accessoires voor staafzagen (WA0222)	/	/
Accessoires voor randmachines (WA0223)	/	/
Schouder riem	1	1
Inbussleutel	1	1
Moersleutel	1	1

Wij adviseren u alle accessoires te kopen in de winkel waar u het gereedschap heeft gekocht. Kijk op de verpakking van het accessoire voor meer informatie. Ook het winkelpersoneel kan u helpen en adviseren.

ASSEMBLAGE EN BEDIENING

ACTIE	FIGUUR
MONTAGE	
Zet de spinner in elkaar Steek de schroef in het gat en draai de borgring vast.	Zie Fig. A
Monteer de hulphandgreep en de veiligheidsstophendel	Zie Fig. B1, B2
De veiligheidskap monteren Steek de metalen beugel in de gleuf van de beschermkap en zet de beschermkap vervolgens vast met schroeven en een inbussleutel.	Zie Fig. C
De schouderriem monteren	Zie Fig. D
Het accupack verwijderen of plaatsen OPMERKING: • Deze grasmaaier zal alleen werken als beide accu's zijn gemonteerd. Gebruik altijd dezelfde twee accu's en laad de twee accu's op hetzelfde moment op. • Bij gebruik van twee batterijen met verschillende ampère-uren of laadniveaus werkt de machine met de kleinste gemene deler. • Een 4.0Ah of hoger batterijpakket wordt aanbevolen voor betere prestaties en langere looptijd.	Zie Fig. E1, E2

Controleren van de laadtoestand van het accupack OPMERKING: Fig. E3 is alleen geschikt voor het accupack met indicatielampje voor de accu.	Zie Fig. E3
Laden van het accupack OPMERKING: • het accupack wordt onopgeladen geleverd. Voor de eerste keer maaien moet het accupack volledig worden opgeladen. • Laad de twee accu's altijd op hetzelfde moment op. U vindt meer gedetailleerde informatie in de handleiding voor het laadapparaat.	Zie Fig. E4
Batterij laad indicatie op de machine Zie bijzonderheden in het gedeelte ACCUSTATUS	Zie Fig. E5
BEIDIENING	
beginnen  WAARSCHUWING! De slijpkop blijft draaien nadat de maaier is uitgeschakeld. Wacht tot de kop is gestopt voordat u het gereedschap neerlegt. Druk eerst op de vergrendelknop en druk vervolgens op de schakelaar om de machine te starten.	Zie Fig. F
Energiebesparende snelheid Om de looptijd te verlengen, drukt u op de ECO-knop en schakelt u de trekker in, en de machine draait op lage snelheid.	Zie Fig. G
TRIMMEN	Zie Fig. H
Ongelijke-feed	Zie Fig. I
De trimmerkop monteren en demonteren Steek een inbussleutel in het gat en draai de trimmerkop totdat deze stopt in de vergrendelde positie. Verwijder het vervolgens door het linksom te draaien en monteer het vervolgens door het met de klok mee te draaien.	Zie Fig. J
Windende trimmer NOTITIE: De spoel moet worden opgewonden terwijl deze zich in de trimmerkop bevindt. De spoel mag niet met draad worden omwikkeld en vervolgens in de trimmerkop worden geïnstalleerd.	Zie Fig. K

Bosmaaierbladen monteren Verwijder de trimmerkop en de rok voordat u een bosmaaierblad monteert. Steek een inbussleutel in het gat. Plaats het mes van de maaier op de pakking, plaats de sluitring over het mes van de maaier en plaats de meshouder op de sluitring. Gebruik daarna een sleutel om de borgmoer vast te draaien.	Zie Fig. L1, L2, L3
Gewas	Zie Fig. M



BIJLAGE MET BEVESTIGINGSFUNCTIE

De volgende accessoires worden apart verkocht om de grasmaaier om te vormen tot een gereedschap voor meerdere toepassingen.

- Heggenschaar opzetstuk (WA0220)
Deze bevestiging is bestemd voor het knippen en snoeien van heggen en struiken in de tuin voor particulier gebruik.
- Accessoires voor staafzagen (WA0222)
Deze bijlage wordt gebruikt om bomen, stammen, takken, takken en anderen te zagen. Het kan graan zijn of op graan worden gezaagd. Dit product is niet geschikt voor het zagen van minerale materialen.
- Accessoires voor randmachines (WA0223)
Dit hulpstuk wordt gebruikt voor het afwerken van trotoirs, opritten, bloembedden en andere omgevingen.

BATTERIJ STATUS (Zie Fig. E5)

Druk voordat u start of na gebruik de knop in naast het vermogensindicatielampje op de machine om de accucapaciteit te controleren. De accucapaciteit zal automatisch door de accuvermogensindicator worden aangegeven.
De indicator controleert en toont de accutoestand als volgt. Voor een machine met 2 accupacks met verschillend vermogen toont het vermogensindicatielampje de accutoestand van de accu die het minste vermogen bevat.

Indicatie voor de status van het accuvermogen	Accustatus
Vijf groene lampjes () branden.	De twee accu's zijn geheel opgeladen.
Twee, drie of vier groen lampjes branden.	De twee accu's hebben restvermogen. Hoe meer lampjes oplichten, hoe meer accuvermogen.
Er brandt maar één groen lampje ().	Minstens één accu is leeg en moet worden opgeladen.

Er brandt geen enkel lampje.	Minstens één accu is niet geheel geïnstalleerd of de accu is defect.
Er brandt maar één lampje tweemaal per cyclus.	Tenminste één accu is te ver ontladen (raadpleeg de oplaadstatus van de accu). Laad de twee accu's tegelijk op voordat u ze opnieuw gebruikt of opslaat.
Er brandt maar één lampje driemaal per cyclus.	Minstens één accu is heet. Wacht totdat hij is afgekoeld, voordat u opnieuw opstart.
Er brandt maar één lampje viermaal per cyclus.	Het apparaat is overbelast. Haal het apparaat uit het snoeigebied en probeer het nog eens.

BEDIENINGSINSTRUCTIES



WAARSCHUWING! De lader en het accupack zijn speciaal ontworpen om samen gebruikt te worden. Gebruik dus geen andere apparaten. Steek nooit metalen voorwerpen in de lader of in het accupack om elektrische defecten en ongelukken te voorkomen.

1. Bump line voersysteem (Zie Fig. I)

De trimmer is uitgerust met een bufferleidingsysteem. Wanneer u de kop van de trimmer aanraakt terwijl de machine draait, wordt de nieuwe regel uitgevoerd.

2. Windende trimmer (Zie Fig. K)

Leid de vervangende lijn door het oogje en voer deze vanaf de andere kant in. Zorg ervoor dat beide uiteinden van de draad plat zijn aan de uiteinden van de trimkop (maximaal 3 m) en snijd de draad door. Draai de knop met de klok mee om de draad op de spoel te winden totdat er 19 cm links en rechts is.



Verwijder steeds na gebruik het batterijpakket uit de trimmer.

Uw trimmer opslaan

De trimmer is voorzien van een haak om hem aan de muur te kunnen ophangen. (Zie Fig. N)
Bewaar hem op een droge plaats, waar de trimmer en de accu beschermd worden tegen beschadiging.

ONDERHOUD



Verwijder steeds na gebruik het batterijpakket uit de trimmer.

Controleer het product steeds voor gebruik op schade.

Trek de voedingskabel uit de aansluiting voordat gebruiken.

Dit elektrische gereedschap hoeft niet extra

gesmeerd of onderhouden te worden. Dit gereedschap bevat geen onderdelen waaraan de gebruiker onderhoud kan of moet uitvoeren. Gebruik nooit water of chemische reinigingsmiddelen voor het schoonmaken van uw elektrische gereedschap. Veeg het schoon met een droge doek. Bewaar uw elektrische gereedschap altijd op een droge plek. Houd de ventilatiegaten van de motor schoon. Houd alle bedieningselementen vrij van stof.

VOOR GEREEDSCHAP MET ACCU'S

De omgevingstemperatuur voor het gebruik en de opslag van het gereedschap ligt tussen 0°C-45°C (32°F-113°F).

De aanbevolen omgevingstemperatuur voor het oplaadsysteem tijdens het opladen ligt tussen 0°C-40°C (32°F-104°F).

BESCHERMING VAN HET MILIEU



Afgedankte elektrische producten kunt u niet met het normale huisafval weggooiden. Breng deze producten, indien mogelijk, naar een recyclecentrum bij u in de buurt. Vraag de verkoper of de gemeente naar informatie en advies over het recyclen van elektrische producten.

PROBLEMEN OPLOSSEN

De volgende tabel toont problemen en handelingen die u kunt uitvoeren als de machine niet goed werkt.



Waarschuwing: schakel de machine uit en verwijder de batterij voordat u aan het werk gaat om een probleem op te lossen.

Problemen	Mogelijke oorzaken	Herstelhandeling
Trimmer werkt niet.	Batterij leeg.	Laad de batterij; u vindt meer gedetailleerde informatie in de handleiding voor het laadapparaat.
	Batterij te heet of te koud.	Laat hem afkoelen of opwarmen.
	Motor defect. Interne bedrading van de machine is beschadigd.	Neem contact op met reparatiecentrum.
	Motor defect.	Neem contact op met reparatiecentrum.
Trimmer werkt intermitterend.	Batterij niet volledig opgeladen.	Laad batterij op.
	Aan/uit-schakelaar defect.	Neem contact op met reparatiecentrum.
	Machine defect.	Neem contact op met reparatiecentrum.
Veel trillingen en lawaai.	Spoel is niet goed opgewikkeld.	Wikkel de lijn opnieuw op. Zie "Spoel en lijn monteren."
Bedrijfsduur per batterijlading is te kort.	Batterij is langere tijd niet gebruikt of slechts even opgeladen.	Laad de batterij volledig op; u vindt meer gedetailleerde informatie in de handleiding voor het laadapparaat.
	Gras te hoog	Snij in lagen.
	Batterij defect.	Vervang de batterij.
Machine snijdt niet.	Lijn gebroken.	Vervang de lijn.
	Batterij niet volledig opgeladen.	Laad de batterij volledig op; u vindt meer gedetailleerde informatie in de handleiding voor het laadapparaat.
	Motor is defect (snelheid te laag).	Neem contact op met reparatiecentrum.
	Gras om de snijkop gewikkeld.	Verwijder gras.
Lampje van de batterijlader brandt continu. Laden is niet mogelijk.	Batterij niet (goed) in de lader gestoken.	Steek de batterij goed in de lader.
	Contacten van batterij vervuild.	Maak de contacten schoon of vervang de batterij.
	Batterij defect.	Vervang de batterij.
Lampje van de batterijlader brandt niet.	Stekker van lader niet (goed) in stopcontact of batterijlader	Steek de stekker (volledig) in het stopcontact
	Stopcontact, aansluitkabel of batterijlader defect.	Controleer de netspanning, laat de batterijlader controleren door een bevoegde reparatiecentrum.

CONFORMITEITVERKLARING

Wij,
POSITEC Germany GmbH
Grüner Weg 10, 50825 Cologne, Germany

Verklaren dat het product,
Beschrijving **Draadloze grastrimmer/ bosmaaier**
Type **WG186E.1 WG186E.92 (1-aanduiding**
van machinerie, vertegenwoordiger van een
draadloze grastrimmer/ bosmaaier)
Functie **maaien van gras en andere zachte**
vegetatie en voor het trimmen van grasranden/
snijden struik

Overeenkomt met de volgende richtlijnen,
2006/42/EC
2014/30/EU
2011/65/EU&(EU)2015/863
2000/14/EC gewijzigd door 2005/88/EC

Voor grasmaaier:

2000/14/EC gewijzigd door 2005/88/EC:
- Procedure beoordeling conformiteit volgens

Annex VI

- Niveau gemeten geluidsvermogen **94.4 dB (A)**
- Opgegeven, gegarandeerde niveau geluidsvermogen **96 dB (A)**

De betrokken aangemelde instantie

Naam: **TÜV SÜD Industrie Service GmbH**
Adres: **Westendstraße 199, 80686 München,**
Germany

Voor bosmaaier:

2000/14/EC gewijzigd door 2005/88/EC:
- Procedure beoordeling conformiteit volgens **Annex**
V

- Niveau gemeten geluidsvermogen **92.53 dB (A)**
- Opgegeven, gegarandeerde niveau geluidsvermogen **96 dB (A)**

Standaards in overeenstemming met,

EN 60335-1
EN 50636-2-91
EN 62233
EN ISO 3744
EN 55014-1
EN 55014-2
EN 62841-1
EN ISO 11806-1

De persoon die bevoegd is om het technische
bestand te compileren,

Naam **Marcel Filz**
Adres **Positec Germany GmbH**
Grüner Weg 10, 50825 Cologne, Germany



**Snoerloze graskantentrimmer & borstel-
maaier, opzetbaar**

NL

2020/01/18
Allen Ding
Plaatsvervangend Chief Ingenieur, Testen en
Certificering
Positec Technology (China) Co., Ltd
18, Dongwang Road, Suzhou Industrial
Park, Jiangsu 215123, P. R. China

PRODUKTSIKKERHED GENERELLE SIKKERHEDSINSTRUKSER FOR EL-VÆRKTØJ

 **ADVARSEL: Læs alle sikkerhedsadvarsler, instruktioner, illustrationer og specifikationer, som følger med el-værktøjet.** I tilfælde af manglende overholdelse af anvisningerne nedenfor er der risiko for elektrisk stød, brand og/eller alvorlige personskader.

Gem alle advarsler og instruktioner til senere brug.

Begrebet "el-værktøj" i advarslerne refererer til el-værktøj, der kører på lysnettet, (med netkabel) samt akku-værktøj (uden netkabel).

1) SIKKERHED PÅ ARBEJDSPLADSEN

- a) Sørg for, at arbejdsområdet er rent og ryddeligt.**
Uorden eller uoplyste arbejdsområder øger faren for uheld.
- b) Brug ikke el-værktøjet i eksplosionstruede**

omgivelser, hvor der er brændbare væsker, gasser eller støv. El-værktøj kan slå gnister, der kan antænde støv eller dampe.

- c) Sørg for, at andre personer og ikke mindst børn holdes væk fra arbejdsområdet, når el-værktøjet er i brug.**
Hvis man distraheres, kan man miste kontrollen over el-værktøjet.

2) ELEKTRISK SIKKERHED

- a) El-værktøjets stik skal passe til kontakten. Stikket må under ingen omstændigheder ændres. Brug ikke adapterstik sammen med jordforbundet el-værktøj.** Uændrede stik, der passer til kontakterne, nedsætter risikoen for elektrisk stød.
- b) Undgå kropskontakt med jordforbundne overflader som f.eks. rør, radiatorer, komfurer og køleskabe.** Hvis din krop er jordforbundet, øges risikoen for elektrisk stød.
- c) El-værktøjet må ikke**

udsættes for regn eller fugt. Indtrængning af vand i et el-værktøj øger risikoen for elektrisk stød.

- d) Brug ikke ledningen til formål, den ikke er beregnet til. Du må aldrig bære el-værktøjet i ledningen, hænge el-værktøjet op i ledningen eller rykke i ledningen for at trække stikket ud af kontakten. Beskyt ledningen mod varme, olie, skarpe kanter eller maskindele, der er i bevægelse.** Beskadigede eller indviklede ledninger øger risikoen for elektrisk stød.
- e) Hvis el-værktøjet benyttes i det fri, må der kun benyttes en forlængerledning, der er egnet til udendørs brug.** Brug af forlængerledning til udendørs brug nedsætter risikoen for elektrisk stød.
- f) Hvis det ikke kan undgås at bruge el-værktøjet i fugtige omgivelser, skal der bruges et HFI-relæ.** Brug af et HFI-relæ reducerer

risikoen for at få elektrisk stød.

3) PERSONLIG SIKKERHED

- a) Det er vigtigt at være opmærksom, se, hvad man laver, og bruge el-værktøjet fornuftigt. Brug ikke noget el-værktøj, hvis du er træt, har nydt alkohol eller er påvirket af medikamenter eller euforiserende stoffer.** Få sekunders uopmærksomhed ved brug af el-værktøjet kan føre til alvorlige personskader.
- b) Brug beskyttelsesudstyr og hav altid beskyttelsesbriller på.** Brug af sikkerhedsudstyr som f.eks. støvmaske, skridsikkert fodtøj, beskyttelseshjelm eller høreværn afhængig af maskintype og anvendelse nedsætter risikoen for personskader.
- c) Undgå utilsigtet igangsætning. Kontrollér, at el-værktøjet er slukket,**

før du tilslutter det til strømtilførslen og/ eller akkuen, løfter eller bærer det. Undgå at bære el-værktøjet med fingeren på afbryderen og sørg for, at el-værktøjet ikke er tændt, når det slutes til nettet, da dette øger risikoen for personskader.

d) Gør det til en vane altid at fjerne indstillingsværktøj eller skruenøgle, før el-værktøjet tændes. Hvis et stykke værktøj eller en nøgle sidder i en roterende maskindel, er der risiko for personskader.

e) Undgå en unormal legemsposition. Sørg for at stå sikkert, mens der arbejdes, og kom ikke ud af balance. Dermed har du bedre muligheder for at kontrollere el-værktøjet, hvis der skulle opstå uventede situationer.

f) Brug egnet arbejdstøj. Undgå løse beklædningsgenstande eller smykker. Hold hår og tøj væk fra dele, der bevæger sig. Dele, der er

i bevægelse, kan gribe fat i løstsiddende tøj, smykker eller langt hår.

g) Hvis støvudsugnings- og opsamlingsudstyr kan monteres, er det vigtigt, at dette tilsluttes og benyttes korrekt. Brug af en støvopsugning kan reducere støvmængden og dermed den fare, der er forbundet støv.

h) Selvom du kender værktøjet godt og er vant til at bruge det, skal du alligevel være opmærksom og overholde sikkerhedsanvisningerne. Et øjebliks uopmærksomhed kan medføre alvorlige personskader.

4) OMHYGGELIG OMGANG MED OG BRUG AF EL-VÆRKTØJ

a) Undgå overbelastning af el-værktøjet. Brug altid et el-værktøj, der er beregnet til det stykke arbejde, der skal udføres. Med det passende el-værktøj arbejder man bedst og

mest sikkert inden for det angivne effektområde.

b) Brug ikke et el-værktøj, hvis afbryder er defekt.

Et el-værktøj, der ikke kan startes og stoppes, er farlig og skal repareres.

c) Træk stikket ud af stikkontakten og/eller fjern akkuen, hvis den er aftagelig, før maskinen indstilles, før skift af tilbehørsdele eller før el-værktøjet lægges til opbevaring.

Disse sikkerhedsforanstaltninger forhindrer utilsigtet start af el-værktøjet.

d) Opbevar ubenyttet el-værktøj uden for børns rækkevidde. Lad aldrig personer, der ikke er fortrolige med el-værktøjet eller ikke har gennemlæst disse instrukser, benytte el-værktøjet. El-værktøj er farligt, hvis det benyttes af ukyndige personer.

e) Vedligehold el-værktøj og tilbehørsdele. Kontroller, om bevægelige maskindele fungerer korrekt og ikke sidder fast, og

om delene er brækket eller beskadiget, således at el-værktøjets funktion påvirkes.

Få beskadigede dele repareret, inden el-værktøjet tages i brug.

Mange uheld skyldes dårligt vedligeholdte el-værktøjer.

f) Sørg for, at skæreværktøjer er skarpe og rene.

Omhyggeligt vedligeholdte skæreværktøjer med skarpe skærekanter sætter sig ikke så hurtigt fast og er nemmere at føre.

g) Brug el-værktøj, tilhører, indsatsværktøj osv. iht. disse instrukser. Tag hensyn til arbejdsforholdene og det arbejde, der skal udføres.

Anvendelse af el-værktøjet til formål, som ligger uden for det fastsatte anvendelsesområde, kan føre til farlige situationer.

h) Hold håndtag og gribeflader tørre, rene og fri for olie og smørefedt. Hvis håndtag og gribeflader er glatte, kan værktøjet ikke håndteres og styres

sikkert, hvis der sker noget uventet.

5) OMHYGGELIG OMGANG MED OG BRUG AF AKKU- VÆRKTØJER

a) Oplad kun akkuer i ladeaggregater, der er anbefalet af fabrikanten. ET ladeaggregat, der er egnet til en bestemt type akkuer, må ikke benyttes med andre akkuer - brandfare.

b) Brug kun de akkuer, der er beregnet til værktøjet. Brug af andre akkuer øger risikoen for personskader og er forbundet med brandfare.

c) Ikke benyttede akkuer må ikke komme i berøring med kontorclips, mønter, nøgler, søm, skruer eller andre små metalgenstande, da disse kan kortslutte kontakterne. En kortslutning mellem akku-kontakterne øger risikoen for personskader i form af forbrændinger.

d) Hvis akkuen anvendes forkert, kan der

slippe væske ud af akkuen. Undgå at komme i kontakt med denne væske. Hvis det alligevel skulle ske, skylles med vand. Søg læge, hvis væsken kommer i øjnene. Akku-væske kan give hudirritation eller forbrændinger.

e) Brug ikke akkuer eller værktøj, som er beskadiget eller modificeret. Beskadigede eller modificerede akkuer kan opføre sig uforudsigeligt og forårsage brand, eksplosion eller fare for personskade.

f) Akkuer eller værktøj må ikke udsættes for ild eller meget høje temperaturer. Ild eller temperaturer over 130°C kan medføre eksplosion.

g) Følg alle instruktioner for opladning. Akkuen må ikke oplades ved temperaturer uden for det område, der er angivet i instruktionerne. Forkert opladning eller opladning ved temperaturer uden for det angivne område kan

medføre skader på akkuen og forøge brandfaren.

6) Service

a) Sørg for, at el-værktøj kun reparerer af kvalificerede fagfolk og at der kun benyttes originale reservedele.

Dermed sikres størst mulig maskinsikkerhed.

b) Beskadede akkuer må aldrig reparerer.

Reparation af akkuer må kun udføres af producenten eller autoriserede reparatører.

- alvorlig personskade.
4. Hold væk fra skærebladet. Skærebladet fortsætter med at rotere i flere sekunder, selv efter at motoren er stoppet. Vent, indtil skærebladet er helt stoppet, inden du sænker maskinen ned eller går ind i skæreområdet.
5. Når du ikke skærer, skal du slukke for maskinen. Lad aldrig maskinen være uden opsyn.

GENERELLE ADVARSLER I FORBINDELSE

ADVARSEL Læs samtlige anvisninger.

Manglende overholdelse af nedenstående anvisninger kan resultere i elektrisk stød, brand og/eller alvorlig personskade.

Gem alle advarsler og instruktioner for fremtidig reference.

Apparatet må kun anvendes sammen med den leverede strømforsyningsenhed.

VIGTIGT LÆS OMHYGGELIGT FØR BRUG GEM TIL FREMTIDIG

136 PLÆNEKLIPPER SIKKERHEDSADVARSEL

1. Brug ikke maskinen, når operatøren er træt, syg eller påvirket af alkohol eller andre stoffer.
2. Oprethold et solidt fundament og balance under drift. Brug den medfølgende sele.
3. Hvis knækket, spånet eller beskadedet på nogen måde, skal du skifte klingene. Sørg for, at knivene er korrekt installeret og sikkert fastgjort. Hvis du ikke gør det, kan det medføre

REFERENCE

Sikkerhedspraksisser

1. Træning

- a) Læs instruktionerne omhyggeligt. Lær kontrollerne at kende og den korrekte brug af apparatet.
- b) Lad aldrig børn, personer med nedsatte fysiske, sensoriske eller mentale evner eller manglende erfaring og viden, eller folk der ikke kender disse instruktioner bruge maskinen; lokale regler kan begrænse alderen for operatøren.
- c) Operatøren, eller brugeren er ansvarlig for ulykker eller fare, der opstår på andre mennesker eller deres ejendom.

2. Forberedelse

- a) Før brug skal du altid visuelt inspicere maskinen for beskadigelse, mangler eller malplacerede vagter eller skjolde.
- b) Maskinen må aldrig køre, mens mennesker, specielt børn, eller kæledyr er i nærheden.

3. Drift

- a) Bær øjenbeskyttelse, lange

bukser og sikkerhedssko hele tiden, når du arbejder med maskinen.

- b) Undgå brug af maskinen under dårlige vejrforhold, specielt ved risiko for lyn.
- c) Brug kun maskinen i dagslys eller med godt kunstigt lys.
- d) Benyt aldrig maskinen, når vagter og skjolde er beskadigede eller mangler.
- e) Tænd kun for motoren, når hænder og fødder er fjernet fra de skærende dele.
- f) Afbryd altid maskinen fra strømforsyningen (fjern f.eks. stikket fra maskinen)
 - 1) når maskinen efterlades uden opsyn;
 - 2) før du fjerner en blokering;
 - 3) før kontrol, rengøring og før der arbejdes på maskinen;
 - 4) efter at du har ramt et fremmedlegeme;
 - 5) når maskinen begynder at vibrere unormalt.
- g) Vær opmærksom på at undgå skade på fødder og hænder fra de skærende dele.
- h) Forvis dig altid om at ventilationsåbningerne

- holdes fri for affald.
- i) Monter aldrig metalskæreblade.
 - j) Hold altid dit fodfæste på hældninger.
 - k) Gå, løb aldrig.
 - l) Sørg for hele tiden at holde balancen.
 - m) Rør ikke ved de farlige, bevægelige dele før maskinen er afbrudt fra strømmen, og de bevægelige, farlige dele er stoppet med at bevæge sig.

4. Vedligeholdelse og opbevaring

- a) Afbryd maskinen fra strømforsyningen (fjern f.eks. stikket fra maskinen) før der udføres vedligeholdelsesarbejde eller rengøring af maskinen.
- b) Benyt kun producentens anbefalede reservedele og tilbehør.
- c) Inspicer og vedligehold maskinen regulært. Få maskinen repareret af en autoriseret mekaniker.
- d) Når redskabet ikke bruges, skal det opbevares uden for børns rækkevidde.

SIKKERHEDSFORSKRIFTER TIL BATTERISÆT



- a) Sekundærelementer eller batterisæt må ikke skilles ad, åbnes eller knuses.**
- b) Et batterisæt må ikke kortsluttes. Batterisæt må ikke opbevares lemfældigt i en kasse eller skuffe, hvor de kan kortslutte hinanden eller kortsluttes af ledende genstande.** Når batterisættet ikke er i brug, skal det holdes væk fra andre metalgenstande, såsom papirclips, mønter, nøgler, søm, skruer eller andre små metalgenstande, der kan skabe en forbindelse fra en pol til en anden, *Kortslutning af batteripoler kan medføre forbrændinger eller brand.*
- c) Batterisæt må ikke udsættes for varme eller ild. Må ikke opbevares i direkte sollys.**
- d) Batterisæt må ikke udsættes for mekaniske stød.**
- e) I tilfælde af at et batteri lækker, må væsken ikke**

- komme i kontakt med huden eller øjne. Hvis der er sket kontakt, skal det berørte område vaskes med rigelige mængder vand, hvorefter der søges lægehjælp.
- f) Søg straks lægehjælp, hvis et element eller batterisæt er nedsvælget.
- g) Opbevar batterisæt på et rent og tørt sted.
- h) Aftør batterisættets poler med en tør klud, hvis de bliver snavsede.
- i) Batterisæt skal oplades før anvendelsen. Anvend altid den korrekte oplader, og læs producentens anvisninger eller brugervejledning for, hvordan batterierne oplades korrekt.
- j) Et batterisæt må ikke efterlades til opladning i længere tid, hvis det ikke anvendes.
- k) Efter længere opbevaringsperioder kan det være nødvendigt at oplade eller aflade batterisættet flere gange for at op den optimale ydelse.
- l) Batterisæt yder mest optimalt, når de anvendes ved normal stuetemperatur ($20\text{ }^{\circ}\text{C} \pm 5\text{ }^{\circ}\text{C}$).
- m) Ved bortskaffelse af batterisæt, skal batterisæt af forskellige elektrokemiske systemer holdes adskilte fra hinanden.
- n) Genoplad kun med laderen specificeret af WorxNITRO. Anvend ingen anden oplader end den, der specifikt er beregnet til brug med udstyret. *En oplader, der passer til en type batterisæt kan skabe risiko for brand ved brug med et andet batterisæt.*
- o) Brug kun det korrekte batteri til udstyret.
- p) Batterisættet skal opbevares utilgængeligt for børn.
- q) Opbevar den originale produktliteratur til fremtidig brug.
- r) Batterisættet skal fjernes fra udstyret, når det ikke er i brug.
- s) Bortskaffes på en

- miljørigtig måde.**
- t) Bland ikke batterier af forskellig fremstilling, kapacitet, størrelse eller type i enheden.**
- u) Tag ikke batteriet ud af originalemballagen, før det er nødvendigt.**
- v) Vær opmærksom på plus (+) og minus (-) mærkerne på batteriet for at sikre korrekt brug**

SYMBOLER

	For at undgå risikoen for personskader skal brugeren læse brugervejledningen
	Bær en støvmaske
	Bær beskyttelseshandsker
	Bær beskyttelsessko
	Bær et beskyttende hoved
	Bær beskyttelsesbeklædning
	Holdts tilskuere væk

	Bær øjenbeskyttelse og høreværn
	Må ikke udsættes for regn
	Afstanden mellem maskinen og tilskuerne er mindst 15 m
	Pas på kastede genstande
	Vær opmærksom på knivkraft
	Affald af elektriske produkter må ikke bortskaffes sammen med husholdningsaffald. Indlever så vidt muligt produktet til genbrug. Kontakt de lokale myndigheder eller forhandleren, hvis du er i tvivl.
 Li-Ion	Lithium-ion batteri Dette produkt er mærket med et symbol i forbindelse med "separat indsamling" af alle batterier og batteripakker. Det genanvendes eller fjernes for at reducere miljøbelastningen. Batteriet kan være skadeligt for miljøet og menneskers sundhed, fordi det indeholder skadelige stoffer.
	Må ikke brændes
	Batterier kan påvirke vandmiljøet, hvis de ikke bortskaffes korrekt, hvorved de kan udgøre en fare for økosystemet. Bortskaf ikke batterierne som almindeligt affald.
	Fjern batteriet fra holderen før udførelse af justeringer, eftersyn eller vedligeholdelse.



Trimning

AGGREGATELEMENTER

1. BATTERIINDIKATORLYS
2. BATTERIPAKKE *
3. LÅSEKNAP
4. SKIFT TRIGGER
5. ECO-KNAP
6. ØVRE AKSEL
7. EKSTRA HÅNDTAG
8. SIKKER STOPHÅNDTAG
9. LÅSEKNAP
10. NEDRE AKSEL
11. SIKKERHEDSSKÆRM
12. LINE SKÆR
13. NEDERDEL
14. FINJUSTERINGSHOVED (STØDHOVED)
15. UDGIVELSESMÆRKE
16. PLÆNEKLIPPERBLAD
17. SKIVE
18. KLINGEHUS
19. LÅS MØTRIK
20. SKULDER STROP
21. SKRUEØGLE
22. HEX-NØGLE
23. HÆKTRIMMER FASTGØRELSE*
24. STANGSAV TILBEHØR*
25. KANTMASKINTILBEHØR*

* Illustreret eller beskrevet tilbehør er kun delvis indeholdt i leverancen.

TEKNISK DATA

Type **WG186E.1** **WG186E.92** (1- dpegning af maskiner, repræsentant for Akku-græstrimmer/ børstesværer)

	WG186E.1	WG186E.92
Spænding	40V MAX (2x20V MAX) **	
Indlæsningshastighed	6000/min	
Plæneklipper skære diameter	38cm	
Skærediameter på børstesværer	25cm	
Tråddiameter	2 x2.4mm	
Kabellængde	2 x3m	
Batteritype	Lithium-Ion	/
Batterimodel	WA3014 (4.0Ah)	/
Opladermodel	WA3883	/
Opladningstid (Omkring) Batteripakke: 4.0Ah (1pc) 4.0Ah (2pcs)	1 time 2 time	/
Maskinens vægt	5.5kg	4.1kg

** Spænding målt uden belastning. Indledende batterispænding når højst 20 volt. Nominel spænding er 18 volt.

141

TIL PLÆNEKLIPPER: STØJINFORMATION

A-vægtet lydtrykniveau	$L_{pA} = 81.5\text{dB(A)}$
K_{pA}	1.93dB(A)
A-vægtet lydeffektniveau	$L_{WA} = 94.4\text{dB(A)}$
K_{WA}	1.93dB(A)
Bær høreværn.	

VIBRATIONSINFORMATION

Typisk vægtet vibration	$a_h = 2.822\text{m/s}^2$
Usikkerhed	$K = 1.5\text{m/s}^2$

Den erklærede samlede vibrationsstyrke kan bruges til at sammenligne et værktøj med et andet, og kan også bruges til en foreløbig vurdering af eksponeringen.

ADVARSEL: Vibrationsværdien under den faktiske brug af maskinværktøjet kan afvige fra den opgivne

Ledningsfri græstrimmer og kratrydder.
Vedhæftning - Effektivt

DK

værdi afhængigt af måderne, værktøjet benyttes på. Se følgende eksempler på, hvad vibrationerne kan afhænge af: Hvordan værktøjet bruges og materialerne, der skæres eller bores i.

Værktøjets stand og vedligeholdelse.

Anvendelse af korrekt tilbehør og kontrol med, at det er skarpt og i en i det hele taget god tilstand.

Hvor kraftigt, der holdes fast i håndtaget og, om der benyttes antivibrationsudstyr.

Om værktøjet anvendes i henhold til dets konstruktion og nærværende anvisninger.

Værktøjet kan medføre et hånd/arm-vibrationssyndrom, hvis det ikke bruges på rigtig måde.

! **ADVARSEL:** En vurdering af udsættelsesgraden under det aktuelle brug skal omfatte alle dele af arbejds cyklussen, herunder antallet af gange værktøjet slås til og fra, og tomgangsdriften uden for selve arbejdsopgaven. Dette kan afgørende reducere udsættelsesniveauet i den samlede arbejdsperiode. Sådan kan du minimere risikoen for udsættelse for vibrationer:

Brug ALTID skarpe mejsler, bor og blade.

Vedligehold værktøjet i overensstemmelse med disse instruktioner og hold det korrekt smurt (hvor det er nødvendigt).

Hvis værktøjet bruges ofte, bør du anskaffe antivibrationsudstyr.

Planlæg dit arbejde, så du kan fordele arbejde med kraftige vibrationer over flere dage.

støjmissionsværdi kan også anvendes i en foreløbig vurdering af eksponeringen.

! **ADVARSEL:** Vibrationer og støjmissioner under selve brugen af elværktøjet kan afvige fra den deklarerede værdi afhængigt af, hvordan værktøjet bruges, især hvad slags emne behandles afhængigt af følgende eksempler og andre variationer af, hvordan værktøjet bliver brugt:

Hvordan værktøjet bruges og materialerne skæres eller bores.

Værktøjets stand og vedligeholdelse.

Anvendelse af korrekt tilbehør og kontrol med, at det er skarpt og i en i det hele taget god tilstand.

Hvor kraftigt, der holdes fast i håndtaget og, om der benyttes antivibrationsudstyr.

Om værktøjet anvendes i henhold til dets konstruktion og nærværende anvisninger.

Værktøjet kan medføre et hånd/arm-vibrationssyndrom, hvis det ikke bruges på rigtig måde.

! **ADVARSEL:** En vurdering af udsættelsesgraden under det aktuelle brug skal omfatte alle dele af arbejds cyklussen, herunder antallet af gange værktøjet slås til og fra, og tomgangsdriften uden for selve arbejdsopgaven. Dette kan afgørende reducere udsættelsesniveauet i den samlede arbejdsperiode. Hjælp med at minimere risikoen for vibrationer og støjeksponering.

Brug ALTID skarpe mejsler, bor og blade.

Vedligehold værktøjet i overensstemmelse med disse instruktioner og hold det korrekt smurt (hvor det er nødvendigt).

Hvis værktøjet skal bruges regelmæssigt, skal du investere i anti-vibrations- og støj tilbehør.

Planlæg dit arbejde, så du kan fordele arbejde med kraftige vibrationer over flere dage.

TIL BØRSTESKÆRER: STØJINFORMATION

A-vægtet lydtryksniveau $L_{pA} = 72.53\text{dB(A)}$

$K_{pA} = 3\text{dB(A)}$

A-vægtet lyd effekt niveau $L_{WA} = 92.53\text{dB(A)}$

$K_{WA} = 3\text{dB(A)}$

Bær høreværn

VIBRATIONSinFORMATION

Den totale værdi for vibration (triax vektor sum) målt ifølge EN 62841:

Værdi for vibration:	$a_n = 2.673\text{m/s}^2$
	Usikkerhed $K = 1.5\text{m/s}^2$

Den angivne vibrationstotalværdi og den deklarerede støjmissionsværdi er målt i overensstemmelse med en standard testmetode og kan bruges til at sammenligne et værktøj med et andet.

Den angivne vibrationstotalværdi og den angivne

TILBEHØR

	WG186.E.1	WG186.E.92
Batteripakke (WA3014)	2	/
Oplader (WA3883)	1	/
Spole	1	1
Sikkerhedsskærm	1	1
Plæneklipperblad	1	1
Hæktrimmer fastgørelse (WA0220)	/	/
Stangsav tilbehør (WA0222)	/	/
Kantmaskintilbehør (WA0223)	/	/
Skulder strop	1	1

Hex-nøgle	1	1
Skruenøgle	1	1

Det anbefales, at alt udstyr købes i samme butik som maskinen. Vælg typen afhængigt af det arbejde, du vil foretage. Se på emballagen til tilbehøret for at få yderligere oplysninger. Få hjælp og råd i butikken.

SAMLING OG BETJENINGS

Handling	Figur
SAMLING	
Montering af trimmeraksel Indsæt skruen i hullet, og spænd låseknappen.	Se Fig. A
Montér hjælpehåndtag og sikkerhedsstophåndtag	Se Fig. B1, B2
Montering af beskyttelsesskærm Indsæt metalbeslaget i spalten på sikkerhedsbeskyttelsen, og fastgør derefter sikkerhedsbeskyttelsen på plads ved hjælp af skruer og en sekskantnøgle.	Se Fig. C
Montering af Skulder strop	Se Fig. D
Sådan fjernes eller isættes batterienheden BEMÆRK: • Denne maskine vil kun virke når begge batterier er installeret. Brug altid de samme to batterier og oplad begge batterier samtidigt. • Når du bruger to batterier med forskellige amperetimer eller opladningsniveauer, kører maskinen med den laveste fællesnævner. • En 4.0Ah eller højere batteripakke anbefales til bedre ydelse og længere driftstid.	Se Fig. E1, E2
Tjek af batteriniveaueus tilstand BEMÆRK: Fig. E3 gælder kun for batteripakken med batteriindikatorlampen.	Se Fig. E3
Oplad batteriet BEMÆRK: • Batteripakken leveres uopladet. Batteriet skal være helt opladet før første brug. • Oplad altid begge batterier fuldstændigt og samtidigt. Flere detaljer kan findes i manualen.	Se Fig. E4
Batteristromindikator på maskinen Se detaljer i BATTERI STATUS afsnittet	Se Fig. E5

BETJENINGS

At begynde



ADVARSEL! Skærehovedet fortsætter med at rotere, efter at der er slukket for trimmeren. Læg ikke redskabet fra dig, før det er stoppet. Tryk først på låseknappen, og tryk derefter på afbryderudløseren for at starte maskinen.

Se Fig. F

ECO-hastighed

For at forlænge køretiden skal du trykke på ECO-knappen og skifte udløseren, så maskinen kører med lav hastighed.

Se Fig. G

Trimning

Se Fig. H

Bump foder

Se Fig. I

Montering og demontering af trimmerhovedet

Indsæt en sekskantnøgle i hullet, og drej trimmerhovedet, indtil det stopper i den låste position. Fjern det derefter ved at dreje det mod uret, og monter det derefter ved at dreje det med uret.

Se Fig. J

Vikling af trimmerlinjen

BEMÆRK: Spolen skal vikles, mens den er inde i trimmerhovedet. Spolen må ikke indpakkes med gevind og derefter installeres i trimmerhovedet.

Se Fig. K

Montering af børsteskaereblade

Før du monterer et børsteskaereblad, skal du fjerne trimmerhovedet og nederdelen.

Indsæt en sekskantnøgle i hullet. Placer klipperen på toppen af pakningen, placer skiven over klipperen og placer knivholderen på skiven. Brug derefter en skruenøgle til at stramme låsemøtrikken.

Se Fig. L1, L2, L3

Skæring

Se Fig. M

VEDHÆFTET FIL MED VEDHÆFTET FUNKTION

Følgende tilbehør sælges separat for at konvertere plæneklipperen til et værktøj til flere applikationer.

- Hæktrimmer fastgørelse (WA0220)
Denne vedhæftning er beregnet til at klippe og studse hække og buske i almindelige haver og kolonihaver.
- Stangsav tilbehør (WA0222)
Denne vedhæftning bruges til savtræer, kufferter, grene, grene og andre. Det kan være korn eller savet på korn. Dette produkt er ikke egnet til savning af mineraler.
- Kantmaskintilbehør (WA0223)
Denne vedhæftning bruges til kantning på

fortove, indkørsler, blomsterbed og andre omgivelser.

BATTERIETS STATUSLAMPE (Se Fig. E5)

Før start eller efter brug trykkes knappen ved siden af batteri-indikatorlampen, for at kontrollere batterikapaciteten. Under drift indikeres batterikapaciteten automatisk af batteristromindikatoren.

Lamperne overvåger og viser hele tiden batteritilstanden som følger.

Ved maskinen med 2 batterier med forskellig opladning viser indikatorlampen den batteritilstand med den laveste batteriopladning.

Batteriindikator status	Batteritilstand
Fem grønne lamper (■ ■ ■ ■ ■) lyser.	De to batterier er fuldt opladet.
To, tre eller fire lamper lyser.	De to batterier er ikke fuldt opladet. Desto flere lamper der lyser, desto bedre batterikapacitet.
Kun en lampe (■ □ □ □ □) lyser.	Mindst et batteri er fladt og skal oplades.
Ingen lamper lyser.	Mindst et batteri er ikke korrekt installeret, eller batteriet er defekt.
144 Kun en lampe blinker 2 gange pr. cyklus.	Mindst et batteri er overopladet (se betingelser for batteriopladning). Genoplad de to batterier inden brug eller opbevaring.
En lampe blinker 3 gange pr. cyklus.	Mindst et batteri er varmt, vent til de er kølet ned, før du starter igen.
En lampe blinker 4 gange pr. cyklus.	Maskinen er overbelastet. Fjern værktøjet fra skæreo området, og prøv igen.

BETJENINGSVEJLEDNING

 **ADVARSEL!** Oplader og batterienhed er specielt beregnet til at blive brugt sammen. Brug ikke andre batterienheder eller opladere. Sæt aldrig metalgenstande ind i opladeren eller batterienheden. Dette kan føre til elektrisk fejl, der kan medføre fare.

1. Fodringsystem til bumpline (Se Fig. I)

Trimmeren er udstyret med et puffersystem. Hver gang du rører ved hovedet på trimmeren, mens maskinen kører, udsendes den nye linje.

2. Vikling af trimmerlinjen (Se Fig. K)

Før udskiftningslinjen gennem øjet, og før den fra den anden side. Sørg for, at begge ender af ledningen er flade i enderne af beskæringshovedet (maks. 3 m), og klip

derefter wiren. Drej drejeknappen med uret for at vinde tråden på spolen, indtil der er 19 cm til venstre og højre.

LAGRING AF DIN GRÆSTRIMMER



Fjern altid batteriet fra din trimmer efter brug.

Opbevaring af din græstrimmer

Trimmeren er udstyret med en rille til at opbevare trimmeren på væggen. (Se Fig. N)
Opbevar på et tørt sted, hvor trimmeren kan være beskyttet mod beskadigelser.

VEDLIGEHOJDELSE



Fjern altid batteriet fra din trimmer efter brug.

Kontroller altid produktet for eventuelle skader inden det benyttes

Efter brug tages batteriet ud af værktøjet og kontrolleres for beskadigelse.

Denne bore-/skruemaskine kræver ikke særlig smøring eller vedligeholdelse. Bore-/skruemaskinen må kun serviceres og repareres i et professionelt værksted. Brug aldrig vand eller kemiske rengøringsmidler til rengøring. Må kun rengøres med en tør klud. Opbevares på et tørt sted. Hold motorens ventilationsåbninger rene. Knapperne o.l. skal være rene og frie for støv.

TIL BATTERIREDSKABER

Værktøj og batteri bør kun anvendes og opbevares i omgivelsestemperaturområdet 0°C - 45°C (32°F-113°F).

Det anbefalede omgivelsestemperaturområde for opladningssystemet under opladningen er 0°C-40°C. (32°F-104°F)

MILJØBESKYTTELSE



Affald af elektriske produkter må ikke bortskaffes sammen med husholdningsaffald.

 Indlever så vidt muligt produktet til genbrug. Kontakt de lokale myndigheder eller forhandleren, hvis du er i tvivl.

**Ledningsfri græstrimmer og krattrydder.
Vedhæftning - Effektivt**

DK

FEJLFINDING

Følgende skema indeholder mulige problemer og handlinger, som du kan lave hvis dit værktøj ikke virker ordentligt.



Advarsel: Sluk for værktøjet og tag batteriet ud, før du begynder at lede efter fejlen.

Problem	Mulig årsag	Mulig løsning
Trimmeren vil ikke starte.	Batteriet er fladt. Batteriet er for varmt/koldt. Motor er gået i stykker. Kablerne inden i værktøjet er gået i stykker.	Genoplad batteriet; se også indholdet i opladermanualen. Lad batteriet køle ned/varme op. Kontakt din forhandler. Kontakt din forhandler.
Trimmeren går ind i mellem i gang	Motoren er gået i stykker. Batteriet er ikke ladet op. Tænd/sluk-knappen er gået i stykker.	Kontakt din forhandler. Genoplad batteriet. Kontakt din forhandler.
Mange vibrationer/meget støj.	Defekt værktøj. Linen er ikke viklet ordentligt ind.	Kontakt din forhandler. Rul linen ind igen. Se " Sådan sættes spolen og linen på"
Køretid pr. batteriopladning er for kort.	Batteriet har ikke været brugt i længere tid, eller er kun blevet opladet i kort tid. Græsset er for højt. Defekt batteri.	Genoplad batteriet; se også indholdet i opladermanualen. Klip i små trin. Sæt batteriet i igen.
Værktøjet klipper ikke.	Linen er ødelagt. Batteriet er ikke opladet helt. Motoren er gået i stykker (hastigheden er for langsom). Græs sidder fast rundt om klippehovedet.	Sæt en ny line i. Genoplad batteriet. Se også "SÅDAN OPLADES BATTERIET". Kontakt din forhandler. Fjern græsset.
Batteriopladningsindikatoren lyser konstant. Ikke muligt at oplade batteriet.	Batteriet er ikke sat (ordentligt) i. Batterikontakterne er forurenede. Ødelagt batteri.	Sæt batteriet ordentligt i batteriopladeren. Rengør batterikontakterne, eller skift batteriet ud. Skift batteriet.
Batteriopladningsindikatoren begynder ikke at lyse.	Stikket til batteriopladeren er ikke sat (ordentligt) i. Ødelagt stikkontakt, ledning eller batterioplader.	Sæt stikket (helt) ind i stikkontakten. Tjek spændingen i stikkontakten. Få batteriopladerne set efter på et godkendt eftersalgscener.

KONFORMITETSERKLÆRING

Vi,
POSITEC Germany GmbH
Grüner Weg 10, 50825 Cologne, Germany

2020/01/18
Allen Ding
Vicechef; Ingeniør, Test & Certificering
Positec Technology (China) Co., Ltd
18, Dongwang Road, Suzhou Industrial
Park, Jiangsu 215123, P. R. China

Erklærer herved, at produktet
Beskrivelse **Akku-græstrimmer/ børsteskerer**
Type **WG186E.1 WG186E.92 (1- dpegning af maskiner, repræsentant for Akku-græstrimmer/ børsteskerer)**
Funktioner **græsslåning og lignende blød plantevækst og til trimning af græskanter/ skæring busk**

Er i overensstemmelse med følgende direktiver:

2006/42/EC

2014/30/EU

2011/65/EU&(EU)2015/863

2000/14/EC ændret ved 2005/88/EC

Til plæneklipper:

2000/14/EC ændret ved 2005/88/EC:

- Konformitetstestprocedure pr **Anneks VI**
- Målt niveau for lydeffekt **94.4 dB (A)**
- Deklareret garanteret niveau for lydeffekt **96 dB (A)**

Afprøvningsorgan involveret

Navn: **TÜV SÜD Industrie Service GmbH**
Adresse: **Westendstraße 199, 80686 München, Germany**

Til børsteskerer:

2000/14/EC ændret ved 2005/88/EC:

- Konformitetstestprocedure pr **Anneks V**
- Målt niveau for lydeffekt **92.53 dB (A)**
- Deklareret garanteret niveau for lydeffekt **96 dB (A)**

Standarder i overensstemmelse med

EN 60335-1

EN 50636-2-91

EN 62233

EN ISO 3744

EN 55014-1

EN 55014-2

EN 62841-1

EN ISO 11806-1

Personen, autoriseret til at udarbejde den tekniske fil,

Navn **Marcel Filz**
Adresse **Positec Germany GmbH**
Grüner Weg 10, 50825 Cologne, Germany



PRODUKTSIKKERHET GENERELLE ADVARSLER FOR ELEKTROVERKTØY

 **ADVARSEL** Les alle sikkerhetsanvisningene, instruksjonene, illustrasjonene og spesifikasjonene som følger med dette elektroverktøyet.

Manglende overholdelse av anvisningene nedenfor kan medføre elektrisk støt, brann og/eller alvorlige personskader.

Ta godt vare på alle advarslene og informasjonene.

Det nedenstående anvendte uttrykket "elektroverktøy" gjelder for strømdrevne (med ledning) og batteridrevne elektroverktøy (uten ledning).

1) SIKKERHET PÅ ARBEIDSPLASSEN

- a) Hold arbeidsområdet rent og ryddig.** Rotete arbeidsområder eller arbeidsområder uten lys kan føre til ulykker.
- b) Ikke arbeid med elektroverktøyet i eksplosjonsutsatte omgivelser – der det**

befinner seg brennbare væsker, gass eller støv. Elektroverktøy lager gnister som kan antenne støv eller damper.

- c) Hold barn og andre personer unna når elektroverktøyet brukes.** Hvis du blir forstyrret under arbeidet, kan du miste kontrollen over elektroverktøyet.

2) ELEKTRISK SIKKERHET

- a) Støpselet til elektroverktøyet må passe inn i stikkkontakten. Støpselet må ikke forandres på noen som helst måte. Ikke bruk adapterstøpsler sammen med jordede maskiner.** Bruk av støpsler som ikke er forandret på og passende stikkontakter reduserer risikoen for elektriske støt.
- b) Unngå kroppskontakt med jordede overflater slik som rør, ovner, komfyrer og kjøleskap.** Det er større fare ved elektriske støt hvis kroppen din er jordet.
- c) Hold elektroverktøyet**

unna regn eller fuktighet. Dersom det kommer vann i et elektroverktøy, øker risikoen for elektriske støt.

d) Ikke bruk ledningen til andre formål, f.eks. til å bære elektroverktøyet, henge den opp eller trekke den ut av stikkontakten. Hold ledningen unna varme, olje, skarpe kanter eller maskindeler som beveger seg. Med skadede eller opphopede ledninger øker risikoen for elektriske støt.

e) Når du arbeider utendørs med et elektroverktøy, må du kun bruke en skjøteledning som er godkjent til utendørs bruk. Når du bruker en skjøteledning som er egnet for utendørs bruk, reduseres risikoen for elektriske støt.

f) Hvis det ikke kan unngås å bruke elektroverktøyet i fuktige omgivelser, må du bruke en jordfeilbryter. Bruk av en jordfeilbryter reduserer

risikoen for elektriske støt.

3) PERSONSIKKERHET

a) Vær oppmerksom, pass på hva du gjør, gå fornuftig frem når du arbeider med et elektroverktøy. Ikke bruk elektroverktøyet når du er trett eller er påvirket av narkotika, alkohol eller medikamenter.

Et øyeblikks uoppmerksomhet ved bruk av elektroverktøyet kan føre til alvorlige skader.

b) Bruk personlig verneutstyr og husk alltid å bruke vernebriller. Bruk av personlig sikkerhetsutstyr som støvmaske, sklifaste arbeidssko, hjelm eller hørselvern– avhengig av type og bruk av elektroverktøyet –reduserer risikoen for skader.

c) Unngå å starte verktøyet ved en feiltagelse. Forviss deg om at elektroverktøyet er slått av før du kobler det til strømmen og/ eller batteriet, løfter det opp eller bærer det.

Hvis du holder fingeren på bryteren når du bærer elektroverktøyet eller kobler elektroverktøyet til strømmen i innkoblet tilstand, kan dette føre til uhell.

d) Fjern innstillingsverktøy eller skrunøkler før du slår på elektroverktøyet.

Et verktøy eller en nøkkel som befinner seg i en roterende maskindel, kan føre til skader.

e) Ikke overvurder deg selv. Sørg for å stå stødig og i balanse.

Dermed kan du kontrollere elektroverktøyet bedre i uventede situasjoner.

f) Bruk alltid egnede klær. Ikke bruk vide klær eller smykker. Hold hår og klær unna deler som beveger seg.

Løstsittende tøy, smykker eller langt hår kan komme inn i deler som beveger seg.

g) Hvis det kan monteres støvavsug- og oppsamlingsinnretninger, må du forvise deg om at disse er tilkoblet og brukes på korrekt måte.

Bruk av et støvavsug reduserer farer på grunn av støv.

h) Selv når du er blitt vant til verktøyet, må du ikke bli sløv og ignorere sikkerhetsreglene for verktøyet.

En uforsiktig handling kan forårsake alvorlig personskade i løpet av et brøkdels sekund.

4) AKTSOM HÅNDTERING OG BRUK AV ELEKTROVERKTØY

a) Ikke overbelast elektroverktøyet. Bruk et elektroverktøy som er beregnet til den type arbeid du vil utføre.

Med et passende elektroverktøy arbeider du bedre og sikrere i det angitte effektområdet.

b) Ikke bruk elektroverktøy med defekt på-/avbryter. Et elektroverktøy som ikke lenger kan slås av eller på, er farlig og må repareres.

c) Trekk støpselet ut av stikkkontakten og/eller fjern batteriet (hvis demonterbart) før du utfører innstillinger

på elektroverktøyet, skifter tilbehørsdeler eller legger elektroverktøyet bort.

Disse tiltakene forhindrer en utilsiktet starting av elektroverktøyet.

- d) Elektroverktøy som ikke er i bruk må oppbevares utilgjengelig for barn. Ikke la elektroverktøyet brukes av personer som ikke er fortrolig med dette eller ikke har lest disse anvisningene.**

Elektroverktøy er farlige når de brukes av uerfarne personer.

- e) Vær nøye med vedlikeholdet av elektroverktøyet og tilbehøret. Kontroller om bevegelige maskindeler fungerer feilfritt og ikke klemmes fast, og om deler er brukket eller skadet, slik at dette innvirker på elektroverktøyet funksjon. La skadede deler repareres før elektroverktøyet brukes.** Dårlig vedlikeholdte

elektroverktøy er årsaken til mange uhell.

- f) Hold skjæreverktøyene skarpe og rene.** Godt stelte skjæreverktøy med skarpe skjær setter seg ikke så ofte fast og er lettere å føre.

- g) Bruk elektroverktøy, tilbehør, verktøy osv. i henhold til disse anvisningene. Ta hensyn til arbeidsforholdene og arbeidet som skal utføres.** Bruk av elektroverktøy til andre formål enn det som er angitt kan føre til farlige situasjoner.

- h) Hold håndtak og gripeflater tørre, rene og uten olje eller fett.** Glatte håndtak og gripeflater hindrer sikker håndtering og styring av verktøyet i uventede situasjoner.

5) AKTSOM HÅNTERING OG BRUK AV BATTERIDREVNE VERKTØY

- a) Lad batteriet kun opp i ladeapparater som er anbefalt av produsenten.** Det

oppstår brannfare hvis et ladeapparat som er egnet til en bestemt type batterier, brukes med andre batterier.

b) Bruk derfor kun riktig type batterier for elektroverktøyene.

Bruk av andre batterier kan medføre skader og brannfare.

c) Hold batteriet som ikke er i bruk unna binders, mynter, nøkler, spikre, skruer eller andre mindre metallgjenstander, som kan lage en forbindelse mellom kontaktene.

En kortslutning mellom batterikontaktene kan føre til forbrenninger eller brann.

d) Ved gal bruk kan det lekke væske ut av batteriet. Unngå kontakt med denne væsken. Ved tilfeldig kontakt må det skylles med vann. Hvis det kommer væske i øynene, må du i tillegg oppsøke en lege. Batterivæske som renner ut kan føre til irritasjoner på huden eller

forbrenninger.

e) Ikke bruk batteriet eller verktøyet hvis det er skadet eller modifisert.

Ødelagte eller modifiserte batterier kan oppføre seg uforutsigbart, noe som kan føre til brann, eksplosjon eller fare for personskade.

f) Ikke utsett batteriet eller verktøyet for åpen ild eller for høye temperaturer.

Eksponering for ild eller temperaturer over 130°C kan forårsake eksplosjon.

g) Følg alle ladeinstruksjoner, og ikke lad batteriet eller verktøyet utenfor temperaturområdet som er spesifisert i bruksanvisningen. Feil lading eller lading ved temperaturområdet, kan skade batteriet og øke brannfaren.

6) Service

a) Maskinen din skal alltid kun repareres av kvalifisert fagpersonale og kun med originale reservedeler.

Slik opprettholdes elektroverktøyet sikkerhet.

b) Ikke utfør service på

ødelagte batterier.

Service på batterier skal alltid utføres av produsenten eller godkjente forhandlere.

SIKKERHETSADVARSEL FOR GRESSKLIPPER

1. Ikke bruk maskinen når operatøren er sliten, syk eller påvirket av alkohol eller andre medikamenter.
2. Oppretthold et solid fundament og balanse under drift. Bruk det medfølgende seletøyet.
3. Hvis det er sprukket, fliset eller skadet på noen måte, må du skifte skjæreblad. Forsikre deg om at knivene er riktig installert og sikret godt. Unnlatelse av å gjøre dette kan føre til alvorlig personskade.
4. Holdes vekk fra skjærebladet. Skjærebladet vil fortsette å rotere i flere sekunder, selv etter at motoren er stoppet. Vent til skjærebladet har stoppet helt før du senker maskinen eller kommer inn i skjæreområdet.
5. Slå av maskinen når du ikke kutter. La aldri

maskinen være uten tilsyn.

GENERELLE SIKKERHETSADVARSLER

 **ADVARSEL! Les alle instruksjoner.**

Hvis du unnlater å følge instruksjonene under, kan det resultere i elektrisk støt, brann og/eller alvorlig skade.

Ta vare på alle advarsler og veiledninger for fremtidig referanse.

Dette produktet må bare benyttes med den medfølgende strømkilden.

**VIKTIG
LES OMHYGGELIG FØR
BRUK
BEHOLDES FOR SENERE
BRUK**

**Sikker driftspraksis
1. Opplæring**

- a) Les anvisningene grundig. Bli kjent med kontrollene og bruken av maskinen.
- b) La aldri barn, personer med reduserte fysiske, sensoriske eller mentale evner eller mangel på erfaring og kunnskap, eller personer som ikke kjenner til disse instruksjonene

bruke maskinen, lokale bestemmelser kan sette grenser for alder på operatør.

- c) Operatøren eller brukeren er ansvarlig for ulykker eller farer som inntreffer i forhold til andre personer eller eiendommer.

2. Forberedelser

- a) Før bruk må maskinen alltid inspiseres for skadde, manglende eller forlagte vern eller skjermer.
b) Ikke bruk maskinen når spesielt barn eller husdyr er i nærheten.

3. Drift

- a) Bruk øyevern, lange bukser og kraftig sko til enhver tid når maskinen brukes.
b) Unngå å bruke maskinen i dårlig vær, spesielt når det er risiko for lyn.
c) Bruk maskinen kun i dagslys eller ved god kunstig belysning.
d) Bruk aldri maskinen med skadde vern eller skjermer, eller uten vern eller skjermer på plass.
e) Slå på motoren kun når hender og føtter er vekk fra kuttemidlene.
f) Koble alltid maskinen fra strømforsyningen

(f.eks. dra pluggen ut av kontakten)

- 1) når maskinen forlattes uten tilsyn;
2) før du fjerner en blokkering;
3) før du skal sjekke, rengjøre eller arbeide på maskinen;
4) etter at du har kjørt på et fremmedlegeme.;
5) når maskinen begynner å vibrere unormalt.
g) Unngå skader på føtter og hender fra kuttemidlene.
h) Forsikre at ventilasjonsåpninger aldri er tildekket av rester.
i) Aldri bruk skjæreelementer av metall.
j) Pass alltid på at du står støtt i skråninger.
k) Gå, løp aldri.
l) Ikke forstrekk deg, og hold balansen hele tiden.
m) Ikke berør bevegelige farlige deler før maskinen er koblet fra strømforsyningen, og bevegelige farlige deler har stoppet helt opp.
- ## **4. Vedlikehold og lagring**
- a) Koble maskinen fra strømforsyningen (f.eks. fjern pluggen fra kontakten) før utføring

- av vedlikehold eller rengjøringsarbeide.
- b) Bruk kun produsentens anbefalte reservedeler og tilbehør.
 - c) Undersøk og vedlikehold maskinen jevnlig. Maskinen må kun repareres av en autorisert reparatør.
 - d) Når den ikke er i bruk, bør den oppbevares utilgjengelig for barn.

SIKKERHETSANVISNINGER FOR BATTERIPAKKE

- a) Ikke demonter, åpne eller riv opp sekundære celler eller batteripakker.**
- b) Ikke kortslutt en celle eller en batteripakke. Ikke oppbevar celler eller batteripakke løst i en boks eller skuff hvor de kan kortslutte hverandre eller bli kortsluttet av andre metallgjenstander.** Når batteripakken ikke er i bruk skal den holdes adskilt fra andre metallgjenstander som binders, mynter, nøkler, spiker, skruer eller andre små metallobjekter.

Kortslutning av batteriet kan forårsake skader eller brann.

- c) Ikke utsett celler eller batteripakke for varme eller ild. Unngå oppbevaring i direkte sollys.**
- d) Ikke utsett celler eller batteripakke for mekanisk støt.**
- e) Hvis du opplever cellelekkasje, ikke la væsken komme i kontakt med huden eller øynene. Dersom kontakt har oppstått, vask området med rikelige mengder vann og oppsøk medisinsk hjelp.**
- f) Søk medisinsk hjelp umiddelbart hvis en celle eller batteripakke har blitt svelget.**
- g) Hold batteripakken ren og tørr.**
- h) Tørk batteripakkekontaktene med en ren, tørr klut hvis de blir skitne.**
- i) Batteripakken må lades før bruk. Bruk denne instruksjonen og korrekt ladeprosedyre.**
- j) Ikke ha batteripakken**

til ladning når den ikke er i bruk.

- k) Etter en lang lagringsperiode kan det være nødvendig å lade og utlade batteripakken flere ganger for å oppnå maksimal ytelse.
- l) Batteripakken gir best ytelse når den oppbevares i normal romtemperatur ($20\text{ }^{\circ}\text{C} \pm 5\text{ }^{\circ}\text{C}$).
- m) Når du kaster en batteripakke, hold batterier fra forskjellige elektrokjemiske systemer adskilt fra hverandre.
- n) Bruk kun batterilader spesifisert av **WorxNITRO**. Bruk ikke andre ladere enn de som er levert for bruk med utstyret. En type lader som er egnet for en type batteripakke kan skape brannfare hvis den brukes med en annen type batterier.
- o) **Tikke bruk batteripakker som ikke er beregnet for bruk sammen med utstyret.**
- p) **Hold batteripakken utenfor barns**





rekkevidde.

- q) **Ta vare på den originale bruksanvisningen for fremtidig bruk.**
- r) **Ta ut batteriene fra utstyret når det ikke er i bruk**
- s) **Kvitt deg med produktet på forsvarlig måte.**
- t) **Ikke bland batterier av forskjellig produksjon, kapasitet, størrelse eller type i enheten.**
- u) **Ikke fjern batteripakken fra originalemballasjen før den trengs.**
- v) **Vær oppmerksom på pluss (+) og minus (-) merkene på batteriet for å sikre riktig bruk.**

SYMBOLER

	For å redusere risikoen for personskade, må brukeren lese instruksjonsveiledningen
	Bruk støvmaske
	Bruk vernehansker
	Bruk vernesko

	Bruk beskyttende hode
	Bruk vernetøy
	Hold tilskuere på avstand
	Bruk øye- og hørselsvern
	Må ikke utsettes for regn
	Avstanden mellom maskinen og tilskuerne er minst 15 m
	Se opp for kastede gjenstander
	Se opp for knivstøt
	Avfall etter elektriske produkter må ikke legges sammen med husholdningsavfall. Vennligst resirkuler avfallet der dette finnes. Undersøk hos de lokale myndighetene eller en detaljist for resirkuleringsråd.
 Li-Ion 	Litiumionbatteri Som er merket med symbolene knyttet til "separat samling" av alle batteripakker og batteripakker. Det blir deretter resirkulert eller fjernet for å redusere miljøbelastningen. Batteripakken kan være skadelig for miljøet og menneskers helse fordi det inneholder skadelige stoffer.

	Ikke brenn
	Batterier kan ende opp i vann hvis de ikke kastes på riktig måte, som kan være farlig for økosystemet. Ikke kast brukte batterier som usortert husholdningsavfall.
	Fjern batteriet fra strømtilkoblingen før du utfører noen justeringer, service eller vedlikehold.
	Klipping

APPARATELEMENTER

1. **INDIKATORLAMPE BATTERI**
2. **BATTERIPAKKE ***
3. **LÅSEKNAPP**
4. **VEKSELE TRIGGER**
5. **ECO-KNAPP**
6. **ØVRE SKAFT**
7. **HJELPEHÅNDTAK**
8. **SIKKERT STOPPHÅNDTAK**
9. **LÅSEKNAPP**
10. **NEDRE AKSEL**
11. **SIKKERHETSVERN**
12. **LINJEKLIPPER**
13. **SKJØRT**
14. **FINJUSTERINGSHODE (STØTHODE)**
15. **SLIPP TAG**
16. **GRESSKLIPPERBLAD**
17. **VASKEMASKIN**
18. **KNIVHUS**
19. **LÅS MUTTER**
20. **SKULDERREM**
21. **SKRUNØKKE**
22. **SEKSKANTNØKKE**

23. HEKKSAKS VEDLEGG*

24. STANGSAG VEDLEGG*

25. EDGER VEDLEGG*

* Ikke alt illustrert eller beskrevet tilbehør inngår i leveransen.

TEKNISKE DATA

Type **WG186E.1 WG186E.92 (1- betegner maskin, representerer Trådløs grastrimmer/ pensel kutter)**

	WG186E.1	WG186E.92
Spenning	40V  MAX (2x20V MAX) **	
Last hastighet	6000/min	
Gressklipper kuttediameter	38cm	
Skjærediameter på børsteskjæret	25cm	
Snordiameter	2 x2.4mm	
Ledningslengde	2 x3m	
Batteri type	Litium	/
Batterimodell	WA3014 (4.0Ah)	/
Lade Modell	WA3883	/
Ladetid (Omtrent)		
Batteripakke: 4.0Ah (1pc)	1 time	/
4.0Ah (2pcs)	2 time	
Maskinens vekt	5.5kg	4.1kg

** Spenning målt uten belastning. Batterispenningen er 20V til å begynne med. Nominell spenning er 18V.

FOR GRESSKLIPPER: STØYINFORMASJON

Belastning lydtrykk	$L_{pA} = 81.5dB(A)$
K_{pA}	1.93dB(A)
Belastning lydeffekt	$L_{wA} = 94.4dB(A)$
K_{wA}	1.93dB(A)

Bruk hørselsvern.



VIBRASJONS INFORMASJON

Vanlig belastningsvibrasjon	$a_h = 2.822m/s^2$
Usikkerhet	$K = 1.5m/s^2$

Den oppgitte verdien for samlet vibrasjon kan brukes til å sammenligne verktøy og til å foreta en foreløpig vurdering av eksponering.

! **ADVARSEL:** Vibrasjonsutslippsverdien under faktisk bruk av verktøyet kan avvike fra oppgitt verdi, avhengig av måten verktøyet brukes på og følgende eksempler og andre variasjoner i hvordan verktøyet brukes: Hvordan verktøyet brukes og hvilke materialene som blir kuttet eller drillert.

Verktøyet er i god stand og godt veldlikeholdt. Bruk av riktig tilbehør for verktøyet, og sørg for at det er skarpt og i god stand.

Hvor stramt grepet på håndtakene er, og om det brukes antivibrasjonstilbehør.

Og at verktøyet blir brukt til det formålet det er tilsiktet i henhold til designet og disse instruksjonene.

Dette verktøyet kan forårsake hånd-arm vibrasjonssyndrom, hvis det ikke brukes riktig.

! **ADVARSEL:** For å være nøyaktig, bør også et overslag over eksponeringsnivå under faktiske bruksforhold også tas med i betraktning i alle deler av driftssyklusen, slik som når verktøyet er skrudd av og når det går på tomgang, men ikke faktisk gjør jobben. Dette kan redusere eksponeringsnivået betraktelig over hele arbeidsperioden.

For å hjelpe til å minimere risikoen for vibrasjonseksponering.

Bruk ALLTID skarpe meisler, drillere og blad.

Veldlikehold verktøyet i henhold til disse instruksjonene og sørg for at det er godt smurt (der det er hensiktsmessig).

Hvis verktøyet skal brukes regelmessig, invester i antivibrasjonstilbehør.

Planlegg arbeidstidplanen din slik at du sprer bruk av høyvibrasjonsverktøy utover flere dager.

FOR PENSEL KUTTER: STØYINFORMASJON

Belastning lydtrykk	$L_{pA} = 72.53dB(A)$
K_{pA}	3dB(A)
Belastning lydeffekt	$L_{wA} = 92.53dB(A)$
K_{wA}	3dB(A)

Bruk hørselsvern

VIBRASJONSINFORMASJON

Trådløs gresslinjetrimmer og buskrydder, tilbehør kan kobles til

NOR

Totale vibrasjonsverdier satt i henhold til EN 62841:

Vibrasjonutsendingsverdi:	$a_h = 2.673\text{m/s}^2$
	Usikkerhet K = 1.5m/s ²

Den oppgitte totale vibrasjonsverdien og den oppgitte støytstøpsverdien er målt i henhold til en standard testmetode og kan brukes for sammenligning av et verktøy med et annet.

Den oppgitte totale vibrasjonsverdien og den oppgitte støytstøpsverdien kan også brukes i en innledende eksponeringsvurdering.

⚠ ADVARSEL: Vibrasjons- og støynivå under faktisk bruk av verktøyet kan avvike fra oppgitt verdi, avhengig av hvordan verktøyet brukes og hvilken type materiale det brukes på, se følgende eksempler og andre variasjoner for bruk av verktøyet:

Hvordan verktøyet brukes og hvilke materialer som kappes eller bores.

Verktøyet er i god stand og godt vedlikeholdt.

Bruk av riktig tilbehør for verktøyet, og sørg for at det er skarpt og i god stand.

Hvor stramt grepet på håndtakene er, og om det brukes antivibrasjonstilbehør.

Og at verktøyet blir brukt til det formålet det er tilsiktet i henhold til designet og disse instruksjonene.

Dette verktøyet kan forårsake hånd-arm vibrasjonssyndrom, hvis det ikke brukes riktig.

⚠ ADVARSEL: For å være nøyaktig, bør også et overslag over eksponeringsnivå under faktiske bruksforhold også tas med i betraktning i alle deler av driftssyklusen, slik som når verktøyet er skrudd av og når det går på tomgang, men ikke faktisk gjør jobben. Dette kan redusere eksponeringsnivået betraktelig over hele arbeidsplassen.

Minimere eksponeringsrisiko for vibrasjon og støy.

Bruk ALLTID skarpe meisler, drillere og blad.

Vedlikehold verktøyet i henhold til disse instruksjonene og sørg for at det er godt smurt (der det er hensiktsmessig).

Invester i tilbehør for demping av vibrasjon og støy hvis verktøyet skal brukes regelmessig.

Planlegg arbeidstidplanen din slik at du sprer bruk av høyvibrasjonsverktøy utover flere dager.

TILLEGGSTYR

	WG186E.1	WG186E.92
Batteripakke (WA3014)	2	/
Lader (WA3883)	1	/
Spole	1	1
Sikkerhetsvern	1	1
Gressklipperblad	1	1

Hekksaks vedlegg (WA0220)	/	/
Stangsgang vedlegg (WA0222)	/	/
Edger vedlegg (WA0223)	/	/
Skulderrem	1	1
Sekskantnøkkel	1	1
Skrunnøkkel	1	1

Vi anbefaler at du kjøper alt ekstratstyr fra butikken der du kjøpte dette verktøyet. Velg kvalitet i henhold til det arbeidet du akter å gå i gang med. Les på tilbehørspakningen for videre detaljer. Butikkpersonalet kan også gi hjelp og råd.

MONTERING OG BRUK

HANDLING	FIGUR
MONTERING	
Sett sammen spinneren Sett skruen inn i hullet og stram låseringen.	Se Fig. A
Sett sammen håndtak og sikkerhetsstopp håndtak	Se Fig. B1, B2
Tilpassing av beskyttelseskappe Sett metallbraketten inn i sporet på sikkerhetsbeskyttelsen, og fest sikkerhetsbeskyttelsen på plass med skruer og en sekskantnøkkel.	Se Fig. C
Montering av skulderremmen	Se Fig. D
Fjerning eller installering av batteripakke MERK: <ul style="list-style-type: none">• Denne gressklipperen vil bare fungere med 2 batterier installert. Bruk alltid de samme to batteriene og lad to batterier samtidig.• Når du bruker to batterier med forskjellige amperetimer eller ladenivåer, vil maskinen kjøre med den laveste fellesnevneren.• En 4.0Ah eller høyere batteripakke anbefales for bedre ytelse og lengre kjøretid.	Se Fig. E1, E2
Kontrollere batteriladingen Merk: Fig. E3 gjelder bare for batteripakken med batterilampen tent.	Se Fig. E3

Lading av batteripakken MERK: • Batteripakken leveres uladet. Batteriet må lades opp helt før første klipp. • Lad alltid de to batteriene samtidig. Mer detaljer finnes i håndboken.	Se Fig. E4
Batteristrømindikator på maskinen Se detaljer i delen BATTERISTATUS	Se Fig. E5
BRUK	
Å starte  ADVARSEL! Skjærehodet fortsetter å gå rundt etter at trimmeren er slått av. Vent til det har stanset før du legger ned redskapet. Trykk først på låseknappen, og trykk deretter på bryteren for å starte maskinen.	Se Fig. F
ECO-hastighet For å forlenge kjøretiden, trykk på ECO-knappen og slå på avtrekkeren, og maskinen vil kjøre med lav hastighet.	Se Fig. G
Klipping	Se Fig. H
Støt-feed	Se Fig. I
Montering og demontering av trimmerhodet Sett en sekskantnøkkel i hullet, og vri trimmerhodet til det stopper i låst stilling. Fjern deretter den ved å vri den mot klokken, og sett den deretter sammen ved å vri den med klokken.	Se Fig. J
Sving av trimmerlinjen MERK: Spolen må vikles mens du er inne i trimmerhodet. Spolen må ikke pakkes med tråd og deretter installeres i trimmerhodet.	Se Fig. K
Montering av børsteskjærblad Før du monterer et børsteskjærblad, må du fjerne trimmerhodet og skjørtet. Sett en sekskantnøkkel i hullet. Plasser kniven på klipperen på toppen av pakningen, legg skiven over kniven til klipperen, og sett knivholderen på skiven. Bruk deretter en skiftenøkkel for å stramme låsemutteren.	Se Fig. L1, L2, L3
Skjæring	Se Fig. M

VEDLEGG MED VEDLEGGSFUNKSJON

Følgende tilbehør selges separat for å konvertere gressklipperen til et verktøy for flere bruksområder.



- Heksaks vedlegg (WA0220)
Dette vedlegget er beregnet til klipping og

stussing av hekker og busker i vanlige private hager.

- Stangsag vedlegg (WA0222)
Dette tilbehøret brukes til sagtrær, badebukser, grener, grener og andre. Det kan være korn eller saget på korn. Dette produktet er ikke egnet for saging av mineralmaterialer.
- Edger vedlegg (WA0223)
Dette tilbehøret brukes til kanting på fortau, innkjørsler, blomsterbed og andre omgivelser.

BATTERISTATUS (Se Fig. E5)

Trykk på knappen ved siden av strømindikatorlampen på maskinen før du starter eller etter bruk for å kontrollere batterikapasiteten. Når klipperen er i bruk, vil batterikapasiteten angis automatisk av batteriindikatoren. LED's konstante sanser og viser batteri tilstand som følgende. For maskiner med 2 batteripakker med forskjellig ladenivå, viser strømindikatorlampen batteriets tilstand til det laveste av de to batteriene.

Indikator for batteristatus	Batteritilstand
Fem grønne lamper () lyser.	De to batteriene er fulladet.
To, tre eller fire grønne lamper lyser.	De to batteriene har noe energi igjen. Jo flere lamper som lyser, jo mer batterikapasitet er igjen.
Bare én grønn lampe () lyser.	Minst ett av batteriene flatt og må lades.
Ingen lampe lyser.	Minst ett batteri er ikke riktig satt inn, eller batteriet er defekt.
Bare ett lys blinker to ganger pr. syklus.	Minst ett batteri er flatt (se batteritilstand), lad opp de to batteriene straks før ny bruk eller oppbevaring.
Bare ett lys blinker tre ganger pr. syklus.	Minst ett batteri er varmt, vent på at batteriene er avkjølt før du starter igjen.
Bare ett lys blinker fire ganger pr. syklus.	Maskinen er overbelastet. Fjern verktøyet fra skjæresnittet og prøv igjen.

BRUKSVEILEDNING

 **ADVARSEL!** Laderen og batteripakken er spesifikt laget for å brukes sammen. Ikke bruk andre batteripakker eller ladere. La aldri metallgjenstander komme inn i laderen eller batteripakken. Dette kan føre til en elektrisk feil som kan være farlig.

1. Føringsystem for støtlinje (Se Fig. I)

Trimmeren er utstyrt med et buffertlinjesystem. Hver gang

du berører trimmerhodet mens maskinen er i gang, sendes den nye linjen ut.

2. Sving av trimmerlinjen (Se Fig. K)

Før utskiftningslinjen gjennom øyehulen og mate den fra den andre siden. Forsikre deg om at begge ender av ledningen er flate i endene av beskæringshodet (maks. 3 m), og kutt deretter ledningen. Drei skiven med klokken for å spole tråden på spolen til det er 19 cm til venstre og høyre.

OPPBEVARING AV GRESSTRIMMEREN



**Fjern alltid batteripakken fra trimmeren etter bruk.
Oppbevaring av GRESS-trimmeren**

Trimmeren er utstyrt med et hengespor for å oppbevare trimmeren på veggen.l. (Se Fig. N)
Oppbevares på et tørt sted der trimmeren er beskyttet fra skade.

VEDLIKEHOLD



**Fjern alltid batteripakken fra trimmeren etter bruk.
Sjekk alltid produktet for skade før bruk.**

Koble batteriet fra verktøyet etter bruk og sjekk at det ikke er skadet.

Det elektriske verktøyet trenger ikke ytterligere smøring eller vedlikehold. Det er ingen brukernyttige deler i det elektriske verktøyet. Bruk aldri vann eller kjemiske rensemidler for å rense verktøyet. Tørk av med en tørr klut. Du må alltid lagre verktøyet på en tørr plass. Hold alltid motorens ventilasjonskanaler rene. Hold alle betjeningskontrollene fri for støv.

FOR BATTERIVERKTØY

Omgivelsestemperatur for bruk og oppbevaring av verktøy og batteri er 0°C-45°C. (32°F-113°F)
Anbefalt omgivelsestemperatur for ladesystemet under lading er 0°C-40°C(32°F-104°F).

MILJØVERNTILTAK



Avfall etter elektriske produkter må ikke legges sammen med husholdningsavfall. Vennligst resirkuler avfallet der dette finnes. Undersøk hos de lokale myndighetene eller en detaljist for resirkuleringsråd.

FEILSØKING

Følgende tabell viser problemstillinger og handlinger du kan utføre hvis maskinen ikke fungerer normalt.



ADVARSEL: Slå av maskinen og fjern batteriet før feilsøking.

Problemer	Mulige årsaker	Feilrettende tiltak
Trimmeren virker ikke.	Batteriet er utladet. Batteriet er for varmt/kaldt. Motoren er ødelagt. Interne ledninger i maskinen er skadet.	Lad batteriet; Se også innholdet i oppladerinstruksjonen. La batteriet bli kaldere/varmere. Kontakt servicerepresentant. Kontakt servicerepresentant.
Trimmeren går ujevnt.	Motoren er ødelagt. Batteriet er ikke oppladet. På/av-bryteren er defekt.	Kontakt servicerepresentant. Lad batteriet. Kontakt servicerepresentant.
Overdreven vibrasjon/støy.	Maskinen er defekt. Trådspolen er dårlig surret.	Kontakt servicerepresentant. Surr tråden på nytt. Se «Slik tilpasses spole og tråd-montasjen».

Klippetid per batteriladningfor kort.	Batteriet er ikke blitt brukt på lenge eller er ikke ladet opp lenge nok. Gresset er for høyt. Batteriet er defekt.	Lad batteriet helt opp; Se også innholdet i oppladerinstruksjonen. Klipp trinnvis. Bytt batteriet.
Maskinen klipper ikke.	Tråden er ødelagt. Batteriet er ikke oppladet. Motoren er ødelagt (hastigheten er for lav). Gresset har samlet seg rundt klippehodet.	Bytt tråden. Lad batteriet; Se også innholdet i oppladerinstruksjonen. Kontakt servicerepresentant. Fjern gress.
Indikatoren for batteriladning lyser hele tiden. Det er ikke mulig å lade batteriet.	Batteriet er ikke (ordentlig) satt inn. Batterikontaktene er skitne. Batteriet er defekt.	Sett batteri ordentlig inn i batteriladeren. Rengjør batterikontaktene (f.eks ved å sette inn og fjerne batteriet flere ganger) eller bytt ut batteriet. Bytt batteriet.
Indikatoren for batteriladning lyser ikke.	Batteriladeren er ikke (ordentlig) tilkoblet stikkkontakten. Stikkkontakten, strømledningen eller batteriladeren er defekt.	Sett støpslet (helt inn) i stikkkontakten. Kontroller spenningen i stikkkontakten. Få batteriladeren kontrollert av en autorisert servicerepresentant.

SAMSVARERKLÆRING

Vi,
POSITEC Germany GmbH
Grüner Weg 10, 50825 Cologne, Germany

Erklærer at produktet,
Beskrivelse **Trådløs gresstrimmer/ pensel kutter**
Type **WG186E.1 WG186E.92 (1- betegner maskin, representerer Trådløs gresstrimmer/ pensel kutter)**
Funksjoner **Kutting av gress og lignende myk vegetasjon, og for trimming av kanter/ skjæring busk**

Samsvarer med følgende direktiver,
2006/42/EC
2014/30/EU
2011/65/EU&(EU)2015/863
2000/14/EC revidert ved 2005/88/EC

For gressklipper:

2000/14/EC revidert ved 2005/88/EC:
-Tilpassningsbedømmelse Utført ifølge **Anneks VI**
- Målt Lydkraftniv **94.4 dB (A)**
- Erklært Garantert Lydkraftniv **96 dB (A)**

Den notiserte gruppen involvert
Navn: **TÜV SÜD Industrie Service GmbH**
Adresse: **Westendstraße 199, 80686 München, Germany**

For pensel kutter:

2000/14/EC revidert ved 2005/88/EC:
-Tilpassningsbedømmelse Utført ifølge **Anneks V**
- Målt Lydkraftniv **92.53 dB (A)**
- Erklært Garantert Lydkraftniv **96 dB (A)**

Standardene samsvarer med
EN 60335-1
EN 50636-2-91
EN 62233
EN ISO 3744
EN 55014-1
EN 55014-2
EN 62841-1
EN ISO 11806-1

Personen som er autorisert til å utarbeide den tekniske filen,
Navn Marcel Filz
Adresse Positec Germany GmbH
Grüner Weg 10, 50825 Cologne, Germany



2020/01/18
Allen Ding
Visesjefingeniør, Testing og Sertifisering
Positec Technology (China) Co., Ltd
18, Dongwang Road, Suzhou Industrial
Park, Jiangsu 215123, P. R. China

PRODUKTSÄKERHET GENERELLA SÄKERHETSVARNINGAR FÖR ELVERKTYG

 **Varning: Läs alla säkerhetsföreskrifter, instruktioner, illustrationer och specifikationer som följer med detta elverktyg.**

Underlåtelse att följa instruktionerna nedan kan leda till elstöt, brand och/eller allvarlig skada.

Spara alla varningar och instruktioner för framtida bruk.

Termene "strömförande verktyg" i alla varningsmeddelande nedan avser ditt (sladdverktyg) strömförande verktyg eller batteridrivna (sladdlösa) strömförande verktyg.

1) ARBETSOMRÅDET

- a) Håll arbetsområdet rent och väl upplyst. Skräpiga och mörka områden är skaderisker.**
- b) Använd inte strömförande verktyg i explosiva miljöer, som nära brandfarliga vätskor, gaser eller**

damm. Strömförande verktyg skapar gnistor som kan antända damm eller ångor.

- c) Håll barn och åskådare borta när du använder ett strömförande verktyg.** Distractioner kan göra att du förlorar kontrollen.

2) ELSÄKERHET

- a) Stickkontaktarna till verktyget måste matcha eluttaget. Modifiera inte stickkontakten på något sätt. Använd inte adapterkontakter i samband med jordade strömförande verktyg.** Omodifierade stickkontakter och matchande eluttag minskar risken för elstötar.
- b) Undvik kroppskontakt med jordade ytor som rör, element, spisar och kylskåp.** Det finns en större risk för elstötar om din kropp är jordad.
- c) Exponera inte strömförande verktyg för regn eller fuktiga förhållanden.** Kommer det in vatten i ett

strömförande verktyg ökar det risken för elstötar.

bära, dra eller dra ut stickkontakten för det

d) Missbruka inte sladden.

Använd aldrig sladden för att strömförande verktyget. Håll sladden borta från hetta, olja, skarpa kanter eller rörliga delar.

Skadade eller tilltrasslade sladdar ökar risken för elstötar.

e) När du använder ett strömförande verktyg utomhus använder du en förlängningsladd som lämpar sig för utomhus bruk.

Använder du en sladd för utomhus bruk reducerar du risken för elstötar.

f) Om det inte går att undvika att driva ett elverktyg i en fuktig lokal, använd då en restströmsskyddad (RCD) strömtillförselanordning.

Användning av en RCD minskar risken för elektriska stötar.

3) PERSONLIG SÄKERHET

a) Var uppmärksam, håll ögonen på vad du

gör och använd sunt förnuft när du använder ett strömförande verktyg. Använd inte ett strömförande verktyg när du är trött eller påverkad av droger, alkohol eller läkemedel.

En kort stund av ouppmärksamhet med strömförande verktyg kan resultera i allvarliga personskador.

b) Använd säker utrustning. Använd alltid skyddsglasögon.

Säkerhetsutrustning som munskydd, halkfria skor, skyddshjälm eller hörselskydd som används när det behövs kommer att reducera personskador.

c) Förhindra ofrivillig start. Se till att kontakten är i off-läge innan du ansluter till strömkälla och/eller batterienhet, tar upp eller bär med dig verktyget.

Bär du strömförande verktyg med fingret på kontakten eller sätter i stickkontakten i elluttaget när kontakten är i PÅ-läge utgör det en skaderisk.

d) Ta bort alla skiftnycklar

eller skruvnycklar innan du sätter på det strömförande verktyget. En skift - eller skruvnyckel som lämnas kvar på en roterande del på ett strömförande verktyg kan orsaka personskador.

- e) Sträck dig inte för långt. Bibehåll alltid fotfästet och balansen.** Detta gör att du kan kontrollera verktyget bättre i oväntade situationer.
- f) Klä dig rätt. Använd inte löst sittande kläder eller smycken.** Håll ditt hår och dina kläder borta från rörliga delar. Lösa kläder, smycket eller långt hår kan snärjas in i rörliga delar.
- g) Om det på enheterna finns anslutning för dammsug och dammuppsamling ser du till att de är anslutna och används korrekt.** Använder du dessa anordningar reducerar det dammrelaterade faror.
- h) Låt inte förtrogenhet, tack vare frekvent användning av verktyget, lura dig**

att känna dig för trygg med det och därmed ignorera säkerhetsföreskrifterna.
En vårdslös handling kan orsaka allvarlig skada inom loppet av en sekund.

4) ANVÄNDNING OCH UNDERHÅLL AV STRÖMFÖRANDE VERKTYG

- a) Forcera inte det strömförande verktyget. Använd korrekt verktyg för arbetet.** Det korrekta verktyget kommer att göra jobbet bättre och säkrare med den hastighet den tillverkats för.
- b) Använd inte verktyget om kontakten inte sätter på eller stänger av det.** Alla strömförande verktyg som inte kan kontrolleras med kontakten är farliga och måste repareras.
- c) Koppla bort kontakten från strömkällan och/eller ta bort batterierna, om de är löstagbara, från elverktyget, innan du utför några justeringar,**

ändrar I tillbehören eller magasineras elverktygen. Sådana förebyggande säkerhetsåtgärder reducerar risken för att du startar verktyget oavsiktligt.

d) Förvara verktyget som inte används utom räckhåll för barn och låt inte någon person använda verktyget som inte känner till verktyget eller dessa anvisningar.

Strömförande verktyg är farliga i händerna på utbildade användare.

e) Håll koll på elverktyget och tillbehören. Kontrollera inriktningen eller fästet för rörliga delar, defekta delar och alla andra saker som kan påverka användningen av elverktyget. Om den skadats måste elverktyget repareras före användning. Många olyckor orsakas av felaktigt underhållna elverktyg.

f) Håll sågverktyget skarpa och rena. Korrekt underhållna skärverktyg

med skarpa egg kommer inte att köra fast lika ofta och är enklare att kontrollera.

g) Använd elverktyget, tillbehören och verktygsbitsen etc. i enlighet med dessa anvisningar och på det sätt som avsetts för varje typ av elverktyg. Ha också i åtanke arbetsförhållandena och arbetet som skall utföras. Använder du elverktyg för åtgärder som skiljer sig det avsedda arbetet kan det resultera i riskfyllda situationer.

h) Håll handtag och greppytor torra, rena och fria från olja och fett. *Håll handtag och greppytor ger inte säker hantering och kontroll över verktyget i oväntade situationer.*

5) ANVÄNDNING OCH SKÖTSEL AV SLADDLÖSA VERKTYG

a) Ladda bara med den laddare som tillverkaren anger. En laddare som passar en typ av batteripaket kan medföra

en risk för brand när den används till ett annat batteripaket.

b) Använd elverktyg bara tillsammans med det särskilt konstruerade batteripaketet.

Användning av andra batteripaket kan medföra en risk för personskador och brand.

c) När batteripaketet inte används ska det hållas borta från metallföremål som gem, mynt, nycklar, skruvar och andra små metallföremål som kan skapa kontakt mellan batteripaketets poler och kortsluta det. En kortslutning kan orsaka brännskador och brand.

d) Under olyckliga omständigheter kan vätska komma ur batteriet. Undvik kontakt. Om den kommer i kontakt med huden, skölj med vatten. Om den kommer i kontakt med ögonen, skölj rikligt med vatten och sök läkarhjälp. Vätska som kommer ut ur batteriet

kan orsaka irritation eller brännskador.

e) Använd inte ett batteripack eller verktyg som skadats eller modifierats.

Skadade eller modifierade batterier kan uppvisa förväntade beteende som kan leda till brand, explosion eller skada.

f) Utsätt inte batteripack eller verktyg för eld eller höga temperaturer.

Eld eller temperaturer som överstiger 130°C kan orsaka explosioner.

g) Följ alla laddningsinstruktioner och ladda inte batteripacket eller verktyget utanför temperaturintervallen som anges i instruktionerna.

Felaktig laddning eller laddning i temperaturer utanför det angivna temperaturintervallen kan skada batteriet eller öka brandrisken.

6) UNDERHÅLL

a) Låt ditt elverktyg underhållas av en kvalificerad reparatör

som bara använder äkta reservdelar. Det kommer att garantera att elverktygets säkerhet bibehålls.

b) Försök aldrig reparera skadade batteripack.

Batteripack får endast underhållas av tillverkaren eller behöriga servicetekniker.

**GRÄSKLIPPARE
SÄKERHETSVARNING**

1. Använd inte maskinen när operatören är trött, sjuk eller påverkad av alkohol eller andra droger.
2. Håll en stabil grund och balans under drift. Använd den medföljande selen.
3. Om det är sprucket, flisat eller skadat på något sätt, byt ut skärbladet. Se till att knivarna är ordentligt installerade och ordentligt säkrade. Om du inte gör det kan det leda till allvarliga skador.
4. Håll dig borta från skärbladet. Skärbladet fortsätter att rotera i flera sekunder även efter att motorn stannat. Vänta tills skärbladet har stannat helt

- innan du sänker maskinen eller går in i skärområdet.
5. Stäng av maskinen när du inte klipper. Lämna aldrig maskinen utan tillsyn.

**GENERELLA
SÄKERHETSVARNINGAR**

 **VARNING: Läs igenom alla säkerhetsvarningar och -instruktioner. Läs alla instruktioner.** Följs inte alla nedanstående instruktioner kan det leda till elektriska stötar, brand och/eller allvarliga skador.

Spara alla varningar och instruktioner för framtida bruk.

Apparaten bör endast användas med det medföljande nätaggregatet.

**VIKTIG
LÄS IGENOM NOGA FÖRE
ANVÄNDNING
SPARA FÖR KOMMANDE
REFERENS**

Säkra driftsmetoder

1. Utbildning

- a) Läs igenom instruktionerna noggrant. Bekanta dig med kontroller och hur

- apparaten används korrekt.
- b) Låt aldrig barn, personer med nedsatt fysisk, sensorisk eller mental förmåga eller brist på erfarenhet och kunskap, eller personer som inte känner till dessa instruktioner, använda maskinen. Lokala föreskrifter kan begränsa operatörens ålder.
 - c) Operatören eller användaren är ansvarig för olyckor eller faror som uppstår för andra personer eller deras egendom.
 - d) Kör aldrig maskinen med skadade skydd eller sköldar eller utan att skydd eller sköldar sitter på plats.
 - e) Sätt endast igång motorn när händer och fötter är på behörigt avstånd från skärverktygen.
 - f) Koppla alltid ur maskinen (dra ut kontakten ur eluttaget)
 - 1) så fort maskinen lämnas obevakad;
 - 2) innan du rensar en blockering;
 - 3) före kontroller, rensning eller arbete på apparaten;
 - 4) efter att du kört på ett främmande föremål;
 - 5) om maskinen börjar vibrera onormalt.
 - g) Akta så att inte händer och fötter skadas på skärverktyget.
 - h) Se alltid till att ventilationsöppningarna är fria från skräp.
 - i) Montera aldrig trimelement av metall.
 - j) Se alltid till att du är stadig på foten i slänter.
 - k) Gå spring aldrig.
 - l) Översträck inte och håll alltid balansen.
 - m) Vidrör inte roterande,

2. Förberedelse

- a) Inspektera alltid maskinen visuellt före användning för att upptäcka om skydd eller sköldar är skadade, saknade eller felplacerats
- b) Arbeta aldrig med maskinen medan personer, särskilt barn eller djur finns i närheten.

3. Drift

- a) Bär alltid skyddsglasögon, långbyxor och kraftiga skor när du använder maskinen.
- b) Undvik att använda maskinen under dåliga väderförhållanden, särskilt vid risk för blixtnedslag.
- c) Arbeta endast i dagsljus

farliga delar innan maskinen är bortkopplad från eluttaget och innan de roterande, farliga delarna har stannat helt och hållet.

4. Underhåll och förvaring

- a) Koppla ur maskinen (dra ut kontakten ur eluttaget) innan du utför underhåll och rengöringsarbeten.
- b) Använd endast tillverkarens rekommenderade reservdelar och tillbehör.
- c) Inspektera och underhåll maskinen regelbundet. Maskinen får endast repareras av auktoriserad reparatör.
- d) När den inte används, ska den förvaras utom räckhåll för barn.

SÄKERHETSFÖRESKRIFTER FÖR BATTERIET

- a) **Ta inte isär batteriet, öppna inte heller batteriet eller sära på battericeller.**
- b) **Kortslut inte batteriet. Förvara inte batteriet på ett slarvigt sätt i en låda där det kan kortslutas eller skadas av ledande material.** När

batteriet inte används, håll det borta från metallobjekt, såsom pappersgem, pengar, nycklar, naglar, skruvar eller andra små metallobjekt som kan leda ström från en terminal till en annan.

Om batteriterminalerna kortsluter varandra kan de förorsaka brandrisk.

- c) **Exponera inte batteriet för eld eller värme. Undvik förvaring i direkt solljus.**
- d) **Utsätt inte batteriet för mekanisk chock.**
- e) **Om batteriet läcker, låt inte vätskan komma i kontakt med hud eller ögon. Om så ändå skulle hända, skölj med mycket vatten och sök läkarhjälp.**
- f) **Sök omedelbar läkarhjälp om någon har svält en battericell eller batteriet.**
- g) **Håll batteriet rent och torrt.**
- h) **Torka av batteriet om det blir smutsigt med en torr, ren trasa.**
- i) **Batteriet måste laddas före användning. Använd den här**

bruksanvisningen för att ladda batteriet korrekt.

- j) Låt inte batteriet stå på laddning när det inte används.**
- k) Efter lång tids användning kan det bli nödvändigt att ladda och ladda ur batteriet många gånger för att nå maximal prestanda.**
- l) Batterier fungerar bäst när de används vid normal rumstemperatur (20 °C ± 5 °C).**
- m) När du kasserar batteriet, se till att hålla batterier med olika elektrokemiska system ifrån varandra.**
- n) Ladda endast med laddare av varumärket WorxNITRO. Använd ingen annan laddare än den som specifikt ska användas med det här batteriet. *En laddare som passar för en viss typ av batteri kan förorsaka brandrisk vid användning tillsammans med ett annat batteri.***
- o) Använd inte ett batteri som inte är avsett för användning med det här**





verktyget.

- p) Håll batteriet borta från barn.**
- q) Behåll den ursprungliga bruksanvisningen för framtida användning.**
- r) Plocka ur batteriet från verktyget då det inte används.**
- s) Kassera batteriet på rätt sätt.**
- t) Blanda inte celler från olika tillverkning, kapacitet, storlek eller typ inom en enhet.**
- u) Avlägsna inte batteriet från originalförpackningen tills det är nödvändigt för användningen.**
- v) Observera plus (+) och minus (-) märkningen på batteriet och säkerställa korrekt användning.**

SYMBOLER

	För att minska risken för skador måste användaren läsa bruksanvisningen
	Använd en dammmaske
	Använd skyddshandskar

	Använd skyddsskor
	Använd skyddshuvud
	Använd skyddskläder
	Håll kringstående undan.
	Bär skyddsglasögon och hörselskydd
	Utsätt inte för regn
	Avståndet mellan maskinen och åskådare är minst 15 meter
	Se upp för kastade föremål
	Se upp för knivkraft
	Uttjänade elektriska produkter får inte kasseras som hushållsavfall. Återanvänd där det finns anläggningar för det. Kontakta dina lokala myndigheter eller återförsäljare för återvinningsråd.
 Li-Ion	Litiumjonbatteri, som har blivit märkt med symbolerna i samband med "separat samling" av alla batteripack och batteripaket. Det återvinns eller tas bort för att minska miljöpåverkan. Batterier kan vara skadliga för miljön och människors hälsa eftersom de innehåller skadliga ämnen.
	

	Får ej uppeldas
	Om det inte hanteras ordentligt kan batteriet gå in i vattencykeln och kan skada ekosystemet. Kassera ej använda batterier som osorterat kommunalt avfall.
	Se till att batteriet tas bort innan byte av tillbehör.
	Trimning

KOMPONENTER

1. STRÖMINDIKATOR FÖR BATTERIE
2. BATTERIPAKET *
3. LÅSKNAPP
4. VÄXLA AVTRYCKAREN
5. ECO-KNAPP
6. ÖVRE SKAFT
7. HJÄLPHANDTAG
8. SÄKERT STOPPHANDTAG
9. LÅSNINGSKNAPP
10. KOPPLING FÖR NEDRE SKAFT
11. SÄKERHETSSKYDD
12. SNÖRSKÅRARE
13. KJOL
14. FINJUSTERANDE HUVUD (BULTHUVUD)
15. SLÄPP TAGGEN
16. GRÄSKLIPPARE
17. BRICKA
18. BLADHUS
19. LÅSMUTTER
20. AXELREM
21. SKIFTNYCKEL
22. HEXNYCKEL

23. HÄCKTRIMMERFÄSTE*

24. STÅNGSÅGAR TILLBEHÖR*

25. KANTMASKINTILLBEHÖR*

* Alla tillbehör beskrivna eller avbildade nedan medföljer inte standardprodukten.

TEKNISKA DATA

Typ **WG186E.1 WG186E.92** (1-maskinbeteckning, avser trådlös grässtrimmer/ borstfräs)

	WG186E.1	WG186E.92
Spänning	40V  MAX (2x20V MAX) **	
Hastighet utan belastning	6000/min	
Gräsklipparens skärdiameter	38cm	
Skärdiameter på borstfräs	25cm	
Linjediameter	2 x 2.4mm	
Kabellängd	2 x 3m	
Batterityp	Litiumjon	/
Batterimodell	WA3014 (4.0Ah)	/
Laddarmodell	WA3883	/
Laddningstid (Cirka.)		
Batteripaket: 4.0Ah (1pc)	1 timme	/
4.0Ah (2pcs)	2 timme	/
Maskinens vikt	5.5kg	4.1kg

** Spänning uppmätt utan belastning. Initial batterispänning är max. 20 V. Nominell spänning är 18 V.

FÖR GRÄSKLIPPARENS: BULLERINFORMATION

Uppmätt ljudtryck	$L_{pA} = 81.5\text{dB(A)}$
K_{pA}	1.93dB(A)
Uppmätt ljudstyrka	$L_{wA} = 94.4\text{dB(A)}$
K_{wA}	1.93dB(A)

Använd hörselskydd.



VIBRATIONSFÖRKLARING

Typisk uppmätt vibrering $a_h = 2.822\text{m/s}^2$

Osäkerhet $K = 1.5\text{m/s}^2$

Det deklarerade totala vibrationsvärdet kan användas för att jämföra ett verktyg med ett annat och det kan också användas för preliminär bedömning av exponering.

! VARNING: Vibrationsemissionsvärdet vid användning av maskinverktyg kan skilja sig åt från det deklarerade värdet beroende på hur verktyget används och beroende på följande exempel och andra variationer av hur verktyget används:

Hur verktyget används och materialet som verktyget används med.

Verktyget är i bra skick och bra underhållet.

Användning av korrekt tillbehör till verktyget och säkerställandet att det är vasst och i bra skick.

Beroende på hur tajt åtdraget handtaget är och om några antivibrationstillbehör används.

Verktyget används som avsett enligt konstruktionen och de här instruktionerna.

Detta verktyg kan orsaka hand- arm- vibrationssyndrom om det används på felaktigt sätt.

! VARNING: För att det ska bli korrekt bör en beräkning av exponeringsnivån under verkliga förhållanden vid användning också tas med för alla delar av hanteringscykeln såsom tiden när verktyget är avstängt och när det körs på tomgång utan att utföra något arbete. Detta kan betydligt minska exponeringsnivån över den totala arbetsperioden. Hjälp för att minimera risken för vibrationsexponering. Använd ALLTID skarpa mejslar, borrar och blad. Underhåll verktyget i enlighet med dessa instruktioner och håll det välsmort (där det är nödvändigt). Om verktyget ska användas regelbundet, investera i antivibrationstillbehör.

Planera ditt arbetsschema för att sprida ut användning av kraftigt vibrerande verktyg över flera dagar.

FÖR BORSTFRÄS: BULLERINFORMATION:

Uppmätt ljudtryck $L_{pA} = 72.53\text{dB(A)}$

K_{pA} 3dB(A)

Uppmätt ljudstyrka $L_{wA} = 92.53\text{dB(A)}$

K_{wA} 3dB(A)

Använd hörselskydd.

VIBRATIONSINFORMATION

Vibrationernas totalvärden (triax vektorsumma) är fastställda enligt EN 62841:

Vibrationsemissionsvärde:	$a_h = 2.673 \text{ m/s}^2$
	Osäkerhet K = 1.5m/s ²

Det angivna totala vibrationsvärdet och det angivna bullervärdet har uppmätts i enlighet med en standardtestmetod och kan användas för att jämföra ett verktyg med ett annat.

Det angivna totala vibrationsvärdet och det angivna bullervärdet kan också användas i en preliminär exponeringsbedömning.

! WARNING: Vibrationer och buller vid användning av elverktyget kan skilja sig från det angivna värdet beroende på vilket sätt verktyget används på, särskilt vilken typ av arbetsstycke som bearbetas beroende på följande exempel och andra varianter på hur verktyget används: Hur verktyget används och materialet som skärs eller borras.

Verktyget är i bra skick och bra underhållet.

Användning av korrekt tillbehör för verktyget och säkerställ att de är skarpa och i bra skick.

Åtdragningsgraden av greppet på handtagen och om några antivibrations- och bullertillbehör används.

Och att verktyget används såsom avsett enligt dess konstruktion och dessa instruktioner.

Detta verktyg kan orsaka hand-arm vibrationssyndrom om det används på felaktigt sätt.

! WARNING: För att vara korrekt bör en beräkning av exponeringsnivån under verkliga förhållanden vid användning också tas med för alla delar av hanteringscykeln såsom tiden när verktyget är avstängt och när det körs på tomgång utan att utföra något arbete. Detta kan betydligt minska exponeringsnivån över den totala arbetsperioden. Hjälp för att minimera din exponering för vibrationer och buller.

Använd ALLTID skarpa mejslar, borrar och blad.

Underhåll verktyget i enlighet med dessa instruktioner och håll det välsmort (där så behövs).

Om verktyget ska användas regelbundet investera då i antivibrations- och bullertillbehör.

Planera ditt arbetsschema för att sprida ut användning av kraftigt vibrerande verktyg över flera dagar.

TILLBEHÖR

	WG186E.1	WG186E.92
Batteripaket (WA3014)	2	/
Laddare (WA3883)	1	/
Spole	1	1
Säkerhetsskydd	1	1

Gräsklippare	1	1
Häcktrimmerfäste (WA0220)	/	/
Stängsågar tillbehör (WA0222)	/	/
Kantmaskintillbehör (WA0223)	/	/
Axelrem	1	1
Hexnyckel	1	1
Skiftnyckel	1	1

Vi rekommenderar att du köper dina tillbehör från samma återförsäljare som du köpte produkten från. Läs på tillbehörens förpackning för mera information. Din återförsäljare kan också hjälpa dig och ge dig råd.

MONTERING & HANTERING

AKTIVITET	BILD
MONTERING	
Sätt ihop spinnaren Sätt i skruven i hålet och dra åt låsringen.	Se Fig. A
Montera extrahandtag och säkerhetsstoppband	Se Fig. B1, B2
Montera Distansskyddet Sätt i metallfästet i luckan på säkerhetsskyddet och fäst sedan säkerhetsskyddet på plats med skruvar och en sexkantnyckel.	Se Fig. C
Montering av axelremmen	Se Fig. D
Ta Bort Eller Sätta I Batteripaketet OBS: • Gräsklipparen kommer endast att fungera med 2 batterier installerade. Var god använd alltid samma två batterier och ladda de två batterierna samtidigt. • När du använder två batterier med olika ampere-timmar eller laddningsnivåer kör maskinen med den lägsta gemensamma nämnaren. • Ett 4.0Ah eller högre batteripaket rekommenderas för bättre prestanda och längre drifttid.	Se Fig. E1, E2
Kontroll av batteriets laddningstillstånd OBS: Figur E3 gäller endast batteripack med batterilampor.	Se Fig. E3

Laddning av batteripaketet OBS: • Batteripaketet levereras oladdat. Batteriet måste laddas helt innan första klippningen. • Ladda alltid helt de två batterierna samtidigt. Mer information finns i bruksanvisningen till laddaren.	Se Fig. E4
Maskinens strömindikator för batteriet Se avsnittet BATTERISTATUS	Se Fig. E5
DRIFT	
Att börja  VARNING! Klipp huvudet fortsätter att rotera efter det att trimmern har stängts av; vänta tills den har stannat innan verktyget läggs ned. Tryck först på låsknappen, tryck sedan på omkopplaren för att starta maskinen.	Se Fig. F
ECO-hastighet För att förlänga körtiden, tryck på ECO-knappen och ställ in avtryckaren, så kommer maskinen att köra med låg hastighet.	Se Fig. G
TRIMNING	Se Fig. H
174 Bumpfoder	Se Fig. I
Montering och demontering av trimmerhuvudet Sätt i en hexnyckel i hålet och rotera trimmerhuvudet tills det stannar i låst läge.	Se Fig. J
Lindning av trimmerlinjen NOTERA: Spolen måste vara lindad när den är inne i trimmerhuvudet. Spolen får inte lindas med tråd och installeras sedan i trimmerhuvudet.	Se Fig. K
Montering av borstfräskivor Innan du monterar ett borstfräsblad, ta bort trimmerhuvudet och kjolen. Sätt in en sexkantnyckel i hålet. Placera klipparens blad ovanpå packningen, placera brickan över klipparens blad och placera bladhållaren på brickan. Använd därefter en skiftnyckel för att dra åt låsmuttern.	Se Fig. L1, L2, L3
Skärande	Se Fig. M

BILAGA MED BILAGEFUNKTION

Följande tillbehör säljs separat för att konvertera gräsklipparen till ett verktyg för flera applikationer.

1. Häcktrimmerfäste (WA0220)

- Denna bilaga är avsedd för hemmabruk, för att klippa och tukta häckar och buskar.
2. Stängsågar tillbehör (WA0222)
Denna infästning används för sågträd, stammar, grenar, grenar och andra. Det kan vara spannmål eller sågas på spannmål. Denna produkt är inte lämplig för sågning av mineralmaterial.
 3. Kantmaskintillbehör (WA0223)
Denna infästning används för kantning på trottoarer, uppfart, blomsterbäddar och andra omgivelningar.

BATTERI STATUS LED (Se Fig. E5)

Innan användning eller efter användning trycker du på knappen bredvid strömindikatorlampan på maskinen för att kontrollera batterikapaciteten. Under drift kommer batterikapaciteten automatiskt att indikeras av batteriindikatorn.
Indikatorn känner av och visar batterietnivån enligt följande. För maskiner med 2 batterier som har olika strömstyrkor, visar strömindikatorlampan batteriets tillstånd för den nedre av de två batterierna.

Batteristatus	Batteritillstånd
Fem gröna lampor () lyser.	Hög batterinivå.
Två, tre eller fyra gröna lampor lyser.	Medelhög batterinivå. Ju fler lampor som lyser, desto högre är batterinivån.
Endast en grön lampa () lyser.	Minst ett batteri är urladdat och måste laddas.
Inga lampor lyser.	Minst ett batteri är fel isatt eller defekt.
Endast en lampa blinkar två gånger per cykel.	Minst ett batteri är urladdat (se batteriladdningsstillstånd), ladda de två batterierna minst en gång innan maskinen används igen eller förvaras.
Endast en lampa blinkar tre gånger per cykel.	Minst ett batteri är hett. Låt dem svalna innan du startar maskinen igen.
Endast en lampa blinkar fyra gånger per cykel.	Maskinen är överbelastad. Avlägsna verktyget från arbetsområdet och försök igen.

ANVÄNDARHANDLEDNING

 **VARNING!** Laddaren och batteripaketet är särskilt konstruerade för att fungera tillsammans. Använd inget annat batteripaket eller någon annan laddare. Se till att inga metallföremål kommer in i laddaren eller batteripaketet. Det kan orsaka elektriska fel som kan medföra fara.

1. Bump line matningsystem (Se Fig. I)

Trimmern är utrustad med ett buffertlinjesystem. När du rör vid trimmerhuvudet medan maskinen är igång matas den nya linjen ut.

2. Lindning av trimmerlinjen (Se Fig. K)

För ersättningslinjen genom öglan och mata den från andra sidan. Se till att båda ändarna av tråden är platta i ändarna på beskärningshuvudet (max 3 m), och klipp sedan av tråden. Vrid ratten medurs för att linda tråden på spolen tills det finns 19 cm vänster och höger.

FÖRVARING AV GRÄSTRIMMER



Ta alltid bort batteriet från din trimmer efter användning.

Förvara din grästrimmer

Trimmern är försedd med en öppning för hängare så att du kan hänga den på väggen. (Se Fig. N)
Förvara trimmern och batteriet på en torr och skyddad plats.

UNDERHÅLL



Ta alltid bort batteriet från din trimmer efter användning.

Kontrollera alltid produkten innan den används för eventuella skador.

Ta bort pluggen från hållaren innan du gör några Anpassningar, servis eller underhåll.
Ditt verktyg kräver inte extra smörjning eller underhåll. Det finns inga delar som kan repareras av användaren i verktyget. Använd aldrig vatten eller kemiska medel för att rengöra verktyget. Torka rent med en torr trasa.
Förvara alltid verktyget på en torr plats. Håll motorns ventileringsöppningar rena. Håll alla arbetskontroller fria från damm.

FÖR BATTERIVERKTYG

Verktyget och batteriet bör användas och förvaras i 0°C-45°C(32°F-113°F).

Den rekommenderade omgivningstemperaturen för laddningssystem vid laddning är 0°C-40°C(32°F-104°F).

MILJÖSKYDD



Uttjänade elektriska produkter får inte kasseras som hushållsavfall. Återanvänd där det finns anläggningar för det. Kontakta dina lokala myndigheter eller återförsäljare för återvinningsråd.

FELSÖKNING

I följande tabell hittar du problem och åtgärder som du kan utföra om inte enheten fungerar som den ska.



Varning: Stäng av enheten och ta bort batteriet före all felsökning.

Problem	Möjliga orsaker	Korrigerande åtgärd
Trimmern fungerar inte.	Batteriet har laddat ur, Batteriet är för varmt/kallt. Motorn är trasig. Enhetens interna sladdar är trasiga.	Ladda batteriet; se även innehållet i laddarens bruksanvisning. Låt batteriet svalna/bli varmt. Kontakta en servicetekniker. Kontakta en servicetekniker.
Trimmern går hackigt.	Motorn är trasig. Batteriet är inte fulladdat. Strömbrytaren är trasig.	Kontakta en servicetekniker. Ladda batteriet. Kontakta en servicetekniker.

Alltför starka vibrationer/buller.	Enheten är trasig. Linspolen är fellindad.	Kontakta en servicetekniker. Linda om linan. Se "Montera spole och lina".
Klipptiden per batteriladdning är för kort.	Batteriet har inte använts på länge eller laddats för kort tid. Gräset är för högt. Batteriet är trasigt.	Ladda batteriet fullt; se även innehållet i laddarens bruksanvisning. Klipp i etapper. Byt ut batteriet.
Enheten klipper inte.	Linan är trasig. Batteriet är inte fulladdat. Motorn är trasig (för låg hastighet). Gräs har trasslat in sig runt klipp huvudet.	Byt ut linan. Ladda batteriet; se även innehållet i laddarens bruksanvisning. Kontakta en servicetekniker. Ta bort gräset.
Batteriladdningsindikatorn lyser hela tiden. Det går inte att ladda batteriet.	Batteriet är fel isatt. Batterikontakterna är smutsiga. Batteriet är trasigt.	Sätt in batteriet i batterihållaren på rätt sätt. Rengör batterikontakterna (t.ex. genom att sätta in och ta ut batteriet flera gånger) eller byt ut batteriet. Byt ut batteriet.
Batteriladdningsindikatorn lyser inte.	Batteriladdarens kontakt är inte ordentligt isatt. Eluttag, strömsladd eller batteriladdare kan vara trasiga.	Sätt in strömkontakten ordentligt i eluttaget. Kontrollera nätströmmen. Låt batteriladdaren kontrolleras av en auktoriserad servicetekniker.

DEKLARATION OM ÖVERENSSTÄMMELSE

Vi,
POSITEC Germany GmbH
Grüner Weg 10, 50825 Cologne, Germany

Deklarerar att denna produkt,
Beskrivning **Trådlös grästrimmer/ borstfräs**
Typ **WG186E.1 WG186E.92**
(1-maskinbeteckning, avser trådlös grästrimmer/ borstfräs)
Funktion **skärning gräs och ogräs/ styckning buske**

Uppfyller följande direktiv,
2006/42/EC
2014/30/EU
2011/65/EU&(EU)2015/863
2000/14/EC ändrad av 2005/88/EC

För gräsklipparens:

2000/14/EC ändrad av 2005/88/EC:
- Konformitetsutvärderingsprocedur enligt **Bilaga VI**
- Uppmätt bullernivå **94.4 dB (A)**
- Deklarerad garanterad bullernivå **96 dB (A)**

Berört notifierat organ
Namn: **TÜV SÜD Industrie Service GmbH**
Adress: **Westendstraße 199, 80686 München, Germany**

För borstfräs:

2000/14/EC ändrad av 2005/88/EC:
- Konformitetsutvärderingsprocedur enligt **Bilaga V**
- Uppmätt bullernivå **92.53 dB (A)**
- Deklarerad garanterad bullernivå **96 dB (A)**

Standarder överensstämmer med,
EN 60335-1
EN 50636-2-91
EN 62233
EN ISO 3744
EN 55014-1
EN 55014-2
EN 62841-1
EN ISO 11806-1

Personen som godkänts att sammanställa den tekniska filen,
Namn **Marcel Filz**
Adress **Positec Germany GmbH**
Grüner Weg 10, 50825 Cologne, Germany



2020/01/18
Allen Ding
Vice chefsingenjör, tester och certifiering
Positec Technology (China) Co., Ltd
18, Dongwang Road, Suzhou Industrial Park, Jiangsu 215123, P. R. China

BEZPIECZEŃSTWO PRODUKTU OGÓLNE OSTRZEŻENIA DOTYCZĄCE BEZPIECZEŃSTWA PODCZAS PRACY Z ELEKTRONARZĘDZIAMI

 **OSTRZEŻENIE**
Przeczytaj wszystkie ostrzeżenia, instrukcje, ilustracje i specyfikacje dostarczone z elektronarzędziem.

Niestosowanie się do podanych wskazówek może spowodować porażenie prądem, pożar i / lub ciężkie obrażenia ciała.

Należy dobrze przechowywać te przepisy.

Użyte w dalszej części pojęcie „elektronarzędzie” odnosi się do elektronarzędzi napędzanych prądem (z kablem zasilającym) i do elektronarzędzi napędzanych akumulatorami (bez kabla zasilającego).

1) Miejsce pracy

a) Miejsce pracy należy utrzymywać w czystości i dobrze oświetlone. *Nieporządek*

i nie oświetlane zakresy pracy mogą doprowadzić do wypadków.

b) Nie należy pracować tym narzędziem w otoczeniu zagrożonym wybuchem, w którym znajdują się np. łatwopalne ciecze, gazy lub pyły. *Elektronarzędzia wywołują iskry, które mogą podpalić ten pył lub parę.*

c) Elektronarzędzie trzymać podczas pracy z daleka od dzieci i innych osób. *Przy odwróceniu uwagi można stracić kontrolę nad narzędziem.*

2) Bezpieczeństwo elektryczne

a) Wtyczka urządzenia musi pasować do gniazda. Nie wolno zmieniać wtyczki w jakikolwiek sposób. Nie należy używać wtyczek adapterowych razem z uziemionymi narzędziami.

Niezmienione wtyczki i pasujące gniazda zmniejszają ryzyko porażenia prądem.

b) Należy unikać kontaktu z uziemionymi powierzchniami jak rury, grzejniki, piece i lodówki. *Istnieje zwiększone ryzyko porażenia prądem, gdy Państwa ciało jest uziemione.*

c) Urządzenie należy trzymać zabezpieczone przed deszczem i wilgocią. *Wniknięcie wody do elektronarzędzia podwyższa ryzyko porażenia prądem.*

d) Nigdy nie należy używać kabla do innych czynności. Nigdy nie używać kabla do noszenia urządzenia za kabel, zawieszenia lub do wyciągania wtyczki z gniazda. Kabel należy trzymać z daleka od wysokich temperatur, oleju; ostrych krawędzi lub ruchomych części urządzenia. *Uszkodzone lub poplątane kable zwiększają ryzyko porażenia prądem.*

e) W przypadku, że elektronarzędziem pracuje się na świeżym powietrzu

należy używać kabla przedłużającego, który dopuszczony jest do używania na zewnątrz. *Użycie dopuszczonego do używania na zewnątrz kabla przedłużającego zmniejsza ryzyko porażenia prądem.*

f) Jeśli nie można uniknąć posługiwania się elektronarzędziem w miejscu o dużej wilgotności należy użyć zabezpieczonego zasilacza domowego (RCD). *Stosowanie RCD zmniejsza ryzyko porażenia prądem elektrycznym.*

3) Bezpieczeństwo osób

a) Należy być uważnym, zważać na to co się robi i pracę elektronarzędziem rozpocząć z rozsądkiem. Nie należy używać urządzenia gdy jest się zmęczonym lub pod wpływem narkotyków, alkoholu lub lekarstw. *Moment nieuwagi przy użyciu urządzenia może doprowadzić do poważnych obrażeń ciała.*

b) Należy nosić osobiste

wyposażenie ochronne i zawsze okulary ochronne.

Noszenie osobistego wyposażenia ochronnego jak maska przeciwpylewa, nie ślizgające się buty robocze, hełm ochronny lub ochrona słuchu, w zależności od rodzaju i użycia elektronarzędzia zmniejsza ryzyko obrażeń ciała.

- c) Należy zapobiec przypadkowemu uruchomieniu. Przed podłączeniem do sieci zasilającej i/ lub zestawu baterii, podniesieniem urządzenia i przenoszeniem urządzenia należy sprawdzić, czy przełącznik znajduje się w pozycji wyłączenia.**

W przypadku, że przy noszeniu urządzenia trzyma się palec na włączniku/wyłączniku lub włączone urządzenie podłączone zostanie do prądu, to może to doprowadzić do wypadków.

- d) Zanim urządzenie zostanie włączone należy usunąć**

narzędzia nastawcze lub klucze. *Narzędzie lub klucz, które znajdują się w ruchomych częściach urządzenia mogą doprowadzić do obrażeń ciała.*

- e) Nie należy przeceniać swoich możliwości. Należy dbać o bezpieczną pozycję pracy i zawsze utrzymywać równowagę.** *Przez to możliwa jest lepsza kontrola urządzenia w nieprzewidzianych sytuacjach.*
- f) Należy nosić odpowiednie ubranie. Nie należy nosić luźnego ubrania lub biżuterii. Wystrzegaj się kontaktu włosów, części odzieży lub rękawic ochronnych z ruchomymi częściami urządzenia.**
- g) W przypadku, że możliwe jest zamontowanie urządzeń odsysających lub podchwytyjących należy upewnić się, czy są one właściwie podłączone**

i prawidłowo użyte.

Użycie tych urządzeń zmniejsza zagrożenie spowodowane pyłami.

h) Częste używanie urządzenia i rutyna może osłabić twoją uwagę i być przyczyną niedotrzymywania zasad bezpieczeństwa.

Nieuważne działanie może spowodować poważne szkody w ułamku sekundy.

4) Staranne obcowanie oraz użycie elektronarzędzi

a) Nie należy przeciążać urządzenia. Do pracy używać należy elektronarzędzia, które jest do tego przewidziane.

Odpowiednim narzędziem pracuje się lepiej i bezpieczniej w podanym zakresie sprawności.

b) Nie należy używać elektronarzędzia, którego włącznik/ wyłącznik jest uszkodzony.

Elektronarzędzie, którego nie można włączyć lub wyłączyć jest niebezpieczne i musi zostać naprawione.

c) Przed przystąpieniem do wykonywania jakichkolwiek regulacji, ustawień wymiany osprzętu lub składowania urządzenia należy odłączyć wtyczkę od źródła zasilania i/lub wyjąć akumulator.
Ten środek ostrożności zapobiega niezamierzonemu włączeniu się urządzenia.

d) Nie używane elektronarzędzia należy przechowywać poza zasięgiem dzieci. Nie należy dać narzędzia do użytku osobom, które jego nie znają lub nie przeczytały tych przepisów.
Używane przez niedoświadczone osoby elektronarzędzia są niebezpieczne.

e) Dotrzymuj regularnego wykonywani konserwacji urządzenia i osprzętu. Należy kontrolować, czy ruchome części urządzenia funkcjonują bez zarzutu i nie są zablokowane, czy części nie są pęknięte

lub uszkodzone, co mogłoby mieć wpływ na prawidłowe funkcjonowanie urządzenia.

Uszkodzone części należy przed użyciem urządzenia oddać do naprawy. *Wiele wypadków spowodowanych jest przez niewłaściwą konserwację elektronarzędzi.*

f) Narzędzia tnące należy utrzymywać ostre i czyste. *Starannie pielęgnowane narzędzia tnące z ostrymi krawędziami tnącymi zablokują się rzadziej i łatwiej się je prowadzi.*

g) Elektronarzędzia, osprzęt, narzędzia itd. należy używać odpowiednio do tych przepisów i tak, jak jest to przewidziane dla tego specjalnego typu urządzenia. **Uwzględnić należy przy tym warunki pracy i czynność do wykonania.** *Użycie elektronarzędzi do innych niż przewidziane prace może doprowadzić do niebezpiecznych sytuacji.*

h) Uchwyty oraz powierzchnie elementów obsługi urządzenia utrzymywać suche, czyste, bez oleju i smaru. *Śliskie uchwyty oraz inne powierzchnie stanowią przeszkodę w bezpiecznej obsłudze i kontroli nad narzędziem w nieoczekiwanych sytuacjach.*

5) Staranne użytkowanie elektronarzędzi napędzanych akumulatorami

a) Akumulatory należy ładować tylko w ładowarkach, które poleci) producent. *Dla ładowarki, która nadaje się do ładowania określonych akumulatorów istnieje niebezpieczeństwo pożaru, gdy użyte zostaną inne akumulatory.*

b) Do elektronarzędzi należy używać jedynie przewidzianych do tego akumulatorów. *Użycie innych akumulatorów może doprowadzić do obrażeń ciała i niebezpieczeństwa pożaru.*

c) Nie używany

akumulator należy trzymać z daleka od spinaczy, monet, kluczy, gwoździ, śrub lub innych małych przedmiotów metalowych, które mogłyby spowodować zmostkowanie kontaktów. *Zwarcie pomiędzy kontaktami akumulatora może spowodować oparzenia lub pożar.*

d) Przy niewłaściwym użyciu możliwe jest wydostanie się cieczy z akumulatora. Należy unikać kontaktu z nią. Przy przypadkowym kontakcie splukać wodą. W przypadku, że ciecz dostała się do oczu należy dodatkowo skonsultować się z lekarzem.

Ciecz akumulatorowa może doprowadzić do podrażnienia skóry lub oparzeń,

e) Zabrania się używania uszkodzonego lub zmodyfikowanego akumulatora lub urządzenia. *Uszkodzone lub zmodyfikowane*

akumulatorki mogą działać w nieoczekiwany sposób wywołując pożar, eksplozję lub zagrożenie zranienia osób.

f) Zabrania się wystawiania akumulatora lub urządzenia na działanie ognia lub podwyższonej temperatury. *Działanie ognia lub temperatury przekraczającej 130 °C może spowodować eksplozję.*

g) Kierować się instrukcjami dotyczącymi sposobu ładowania, nie wystawiać akumulatora na działanie temperatury poza zakresem podanym w instrukcji obsługi. *Niewłaściwy sposób ładowania akumulatora lub działanie temperatury poza zakresem podanym w instrukcji, może być przyczyną uszkodzenia akumulatora lub nastanie podwyższonego ryzyka wybuchu pożaru.*

6) Serwis

a) Naprawę urządzenia należy zlecić jedynie kwalifikowanemu fachowcowi i przy użyciu oryginalnych części zamiennych.

To gwarantuje, że bezpieczeństwo urządzenia zostanie zachowane.

b) Zabrania się dokonywania naprawy uszkodzonego akumulatora.

Naprawę akumulatora może wykonywać wyłącznie producent lub autoryzowany punkt serwisowy.

**OSTRZEŻENIE
BEZPIECZEŃSTWA
DOTYCZĄCE KOSIARKI**

1. Nie używaj maszyny, gdy operator jest zmęczony, chory lub cierpi na alkohol lub inne narkotyki.
2. Utrzymuj solidny fundament i równowagę podczas pracy. Użyj dołączonej upręży.
3. W przypadku pęknięcia, rozdrobnienia lub uszkodzenia w jakikolwiek sposób należy wymienić ostrze tnące. Upewnij się, że ostrza są prawidłowo zainstalowane i bezpiecznie

zabezpieczone.

Nieprzestrzeżenie tego może spowodować poważne obrażenia.

4. Trzymaj z dala od ostrza tnącego. Tarcza tnąca będzie się nadal obracać przez kilka sekund, nawet po zatrzymaniu silnika. Poczekaj, aż ostrze całkowicie się zatrzyma, zanim opuścisz maszynę lub wejdiesz w obszar cięcia.
5. Gdy nie tniesz, wyłącz maszynę. Nigdy nie pozostawiaj urządzenia bez nadzoru.

**OGÓLNE OSTRZEŻENIA
DOTYCZĄCE
BEZPIECZEŃSTWA**

 **UWAGA Należy przeczytać wszystkie przepisy.** Błędy w przestrzeganiu następujących przepisów mogą spowodować porażenie prądem, pożar i/lub ciężkie obrażenia ciała.

Należy dobrze przechowywać te przepisy.

Urządzenie może być zastosowane wyłącznie z zespołem zasilania, który

był dostarczony z tym urządzeniem.

WAŻNE PRZED UŻYCIEM NALEŻY UWAŻNIE PRZECZYTAĆ NALEŻY ZACHOWAĆ DO WYKORZYSTANIA W PRZYSZŁOŚCI

Zalecenia dotyczące bezpiecznej obsługi

1. SZKOLENIE

- a) Uważnie przeczytaj niniejszą instrukcję. Zapoznaj się z elementami sterującymi oraz zasadami prawidłowego użytkowania urządzenia.;
- b) Nie dopuszczać do urządzenia dzieci lub innych osób z obniżonymi zdolnościami fizycznymi, sensorycznymi lub umysłowymi oraz nieposiadające doświadczenia i wiedzy na temat urządzenia, a także osób, które nie zapoznały się z instrukcjami użytkowania urządzenia; lokalne przepisy mogą wprowadzić ograniczenia dotyczące wieku operatora.
- c) Zapamiętaj, że operator lub użytkownik jest odpowiedzialny za wypadki

lub zagrożenia dla innych ludzi lub ich mienia.

2. PRZYGOTOWANIE

- a) Przed przystąpieniem do obsługi urządzenia należy sprawdzić je wizualnie pod kątem uszkodzonych, brakujących lub przemieszczonych osłon lub pokryw.
- b) Nie należy obsługiwać urządzenia, jeśli w pobliżu znajdują się inne osoby, szczególnie dzieci, lub zwierzęta.

3. DZIAŁANIE

- a) Podczas obsługi urządzenia należy zawsze nosić osłonę oczu, długie spodnie i solidne obuwie.
- b) Unikać obsługi maszyny przy złej pogodzie, szczególnie jeśli istnieje ryzyko porażenia piorunem.
- c) Stosować urządzenie jedynie w świetle dziennym lub dobrym świetle sztucznym.
- d) Nigdy nie należy używać urządzenia baz ochroniaczy lub, jeśli są uszkodzone.
- e) Należy włączyć silnik urządzenia jedynie wówczas, gdy ręce i stopy znajdują się z dala od części tnących.
- f) Należy zawsze odłączyć urządzenie od źródła

- zasilania (np. wyjąć akumulator z urządzenia)
- 1) zawsze, gdy urządzenie jest zostawione bez opieki;
 - 2) przed usunięciem blokady;
 - 3) przed przeglądem, czyszczeniem lub innymi pracami;
 - 4) po zderzeniu z twardym przedmiotem;
 - 5) gdy urządzenie zacznie wibrować w podejrzany sposób.
- g) Stosować zabezpieczenia przed obrażeniami na skutek kontaktu stóp lub rąk z częściami tnącymi.
- h) Należy pilnować by otwory wentylacyjne nie były zabrudzone.
- i) Nigdy nie zakładać elementów do ciecia metalu.
- j) Podczas koszenia na pochyłym terenie należy uważać, aby nie stracić równowagi.
- k) Należy chodzić, nigdy nie należy biegać
- l) Nie wychylać się oraz dbać o zachowanie równowagi.
- m) Nie dotykać ruchomych niebezpiecznych części dopóki akumulator nie został wyjęty z urządzenia, a ruchome niebezpieczne części zostały całkowicie

zatrzymane.

4. KONSERWACJA I PRZECHOWYWANIE

- a) Odłączyć urządzenie od źródła zasilania (np. wyjąć akumulator) przed przystąpieniem do konserwacji lub czyszczenia.
- b) Stosować jedynie części zamienne i akcesoria zalecane przez producenta.
- c) Regularnie sprawdzać i konserwować urządzenie. Urządzenie powinno być naprawiane jedynie przez upoważnioną do tego osobę.
- d) Jeśli urządzenie nie jest stosowane, należy trzymać je z dala od dzieci.

INSTRUKCJA BEZPIECZEŃSTWA DOTYCZĄCA MODUŁU AKUMULATORA

- a) Nie demontuj, nie otwieraj lub nie niszcz ogniw pomocniczych lub modułu akumulatora.**
- b) Nie zwieraj ogniwa lub modułu akumulatora. Nie przechowuj ogniw lub modułu akumulatora w sposób bezładny w pudle lub**

szufladzie, gdzie mogą się wzajemnie zewrzeć lub ulec zwarcia przez inne metalowe przedmioty. Nie używany

akumulator należy trzymać z daleka od spinaczy, monet, kluczy, gwoździ, śrub lub innych małych przedmiotów metalowych, które mogłyby spowodować zmostkowanie kontaktów. Zwarcie pomiędzy kontaktami akumulatora może spowodować oparzenia lub pożar.

c) Nie narażaj ogniwa lub modułu akumulatora na działanie ciepła lub ognia. Unikaj składowania w miejscach pod bezpośrednim działaniem światła słonecznego.

d) Nie narażaj ogniwa lub modułu akumulatora na uderzenia mechaniczne.

e) W razie wycieku z ogniwa, nie dopuść, aby płyn zetknął się ze skórą lub dostał się do oczu. Jeśli już nastąpił kontakt z płynem, przemyj skażoną

powierzchnię dużą ilością wody i zwróć się o pomoc medyczną.

f) Nie używaj ogniwa lub modułu akumulatora nie przeznaczonego do pracy z danym urządzeniem.

g) Utrzymuj ogniwa i moduł akumulatora w czystości i w stanie suchym.

h) Jeśli zaciski ogniwa lub akumulatora zostały zanieczyszczone, oczyść je czystą i suchą szmatką.

i) Ogniwa pomocnicze i moduł akumulatora należy przed użyciem naładować. Zawsze używaj właściwej ładowarki i przestrzegaj instrukcji ładowania zawartej w instrukcji obsługi dostarczonej przez producenta urządzenia.







j) Nie pozostawiaj modułu akumulatora na długie ładowanie, jeśli go nie używasz.

k) Po dłuższym okresie składowania może być niezbędne kilkukrotne

- naładowanie i rozładowanie ogniw lub modułu akumulatora, aby uzyskać optymalną wydajność.**
- l) Ogniwa pomocnicze oraz moduł akumulatora osiągają największą wydajność podczas pracy w normalnej temperaturze pokojowej ($20\text{ °C} \pm 5\text{ °C}$).**
 - m) Podczas utylizacji akumulatorów należy oddzielić od siebie akumulatory o różnych systemach elektromechanicznych.**
 - n) Akumulatory należy ładować tylko w ładowarkach, które poleci) producent. Dla ładowarki, która nadaje się do ładowania określonych akumulatorów istnieje niebezpieczeństwo pożaru, gdy użyte zostaną inne akumulatory.**
 - o) Nie używaj ogniwa lub modułu akumulatora nie przeznaczonego do pracy z danym urządzeniem.**
 - p) Trzymaj ogniwa i moduł akumulatora poza zasięgiem dzieci.**
 - q) Zachowaj oryginalne instrukcje produktu do wglądu.**
 - r) Kiedy to możliwe, wyjmuj moduł akumulatora, jeśli urządzenia się nie używa.**
 - s) Zużyte ogniwa i akumulatory utylizuj zgodnie z zasadami gospodarki odpadami.**
 - t) Nie używaj w urządzeniu ogniw różnych producentów, pojemności i wymiarów.**
 - u) Nie wyjmuj baterii z oryginalnego opakowania do momentu zastosowania w urządzeniu.**
 - v) Kieruj się poprawną biegunowością wyznaczoną za pomocą symboli plus (+) i minus (-) na baterii / akumulatorze.**

SYMBOLE

	Aby zmniejszyć niebezpieczeństwo odniesienia obrażeń, użytkownik powinien przeczytać podręcznik z instrukcjami.
	Nosić maskę przeciwpyłową
	Nosić rękawice ochronne
	Nosić obuwie ochronne
	Nosić głowę ochronną
	Nosić odzież ochronną
	Należy zachować bezpieczną odległość o przechodniów.
	Stosować osłonę oczu i uszu
	Nie wystawiać na działanie deszczu
	Odległość między maszyną a obserwatorami wynosi co najmniej 15 m
	Uważaj na rzucane przedmioty
	Uważaj na pchnięcie ostrza

	Odpady wyrobów elektrycznych nie powinny być wyrzucane razem z odpadami gospodarstwa domowego. Należy korzystać z recyklingu, jeśli istnieje odpowiednia infrastruktura. Porady dotyczące recyklingu można uzyskać u władz lokalnych lub sprzedawcy detalicznego
 Li-Ion 	Akumulator litowo-jonowy, który został oznaczony symbolami związanymi z "oddzielną zbiórką" wszystkich zestawów akumulatorów i akumulatorów. Następnie jest poddawany recyklingowi lub usuwany, aby zmniejszyć wpływ na środowisko. Akumulatory mogą być szkodliwe dla środowiska i zdrowia ludzkiego, ponieważ zawierają szkodliwe substancje.
	Nie wrzucać do ognia
	W przypadku niewłaściwej obsługi bateria może przedostać się do obiegu wody i spowodować uszkodzenie ekosystemu. Nie wyrzucaj zużytych baterii jako nieposortowanych odpadów komunalnych.
	Przed przystąpieniem do wymiany akcesoriów upewnić się, że akumulator został wyjęty.
	Przycinanie

LISTA KOMPONENTÓW

1.	WSKAŹNIK NAŁADOWANIA AKUMULATORA
2.	AKUMULATOR *
3.	PRZYCISK BLOKADY
4.	PRZEŁĄCZ SPUST
5.	ECO PRZYCISK
6.	GÓRNY TRZONEK
7.	UCHWYT DODATKOWY
8.	UCHWYT BEZPIECZNEGO ZATRZYMANIA
9.	BLOKADA POKRĘTŁA
10.	ZŁĄCZKA DOLNEGO TRZONEKA
11.	OSŁONA OCHRONNA
12.	LINKA TNĄCA
13.	SPÓDNICA
14.	GŁOWICA DOSTRAJAJĄCA (GŁOWA UDERZAJĄCA)
15.	TAG ZWOLNIENIA
16.	OSTRZE KOSIARKI
17.	PRALKA
18.	OBUDOWA OSTRZA
19.	NAKRĘTKA ZABEZPIECZAJĄCA
20.	PASEK NA RAMIĘ
21.	KLUCZ
22.	KLUCZ SZEŚCIOKĄTNY
23.	PRZYSTAWKA DO PRZYCINANIA ŻYWOPŁOTU*
24.	AKCESORIA DO PIŁ DO PRĘTÓW*
25.	AKCESORIA DO OBRZEŻY*

* Nie wszystkie pokazane na ilustracji akcesoria są dostarczane standardowo.

DANE TECHNICZNE

Typ **WG186E.1** **WG186E.92** (1-oznaczenie urządzenia, model bezprzewodowej podkaszarki do trawy/ wycinarka krzaków)

	WG186E.1	WG186E.92
Napięcie	40V Li-ion MAX (2x20V MAX) **	

Znamionowa prędkość na biegu jałowym	6000/min	
Średnica cięcia kosiarki	38cm	
Średnica skrawania ostrza do obcinania szczotek	25cm	
Średnica linki tnącej	2 x 2.4mm	
Długość drutu	2 x 3m	
Typ baterii	Jonowo-litowy	/
Model baterii	WA3014 (4.0Ah)	/
Model ładowarki	WA3883	/
Czas ładowania (około.) Akumulator: 4.0Ah (1pc) 4.0Ah (2pcs)	1 godz. 2 godz.	/
Waga urządzenia	5.5kg	4.1kg

** Napięcie mierzone bez obciążenia roboczego. Początkowe napięcie akumulatora osiąga maksymalnie 20 V. Napięcie nominalne to 18 V.

189

DLA KOSIARKI: DANE DOTYCZĄCE HAŁASU

Ważone ciśnienie akustyczne	$L_{pA} = 81.5\text{dB(A)}$
K_{pA}	1.93dB(A)
Ważona moc akustyczna	$L_{wA} = 94.4\text{dB(A)}$
K_{wA}	1.93dB(A)

Używać ochrony słuchu.



INFORMACJE DOTYCZĄCE DRGAŃ

Typowa vibracja ważona	$a_h = 2.822\text{m/s}^2$
Niepewność	$K = 1.5\text{m/s}^2$

Zadeklarowana całkowita wartość vibracji może być wykorzystana do porównania jednego narzędzia z innym oraz może być użyta we wstępnej ocenie narażenia.

Akumulatorowa podkaszarka do trawy i krzewów, z możliwością mocowania

PL



OSTRZEŻENIE: Wartość emisji wibracji w czasie rzeczywistego używania elektronarzędzia może się różnić od zadeklarowanej, w zależności od sposobu używania narzędzia w następujących przykładach i innych sposobach używania narzędzia:

Pomoc w minimalizacji narażenia na wibracje. Należy ZAWSZE używać ostrych dłut, wiertel i ostrzy. Narzędzie należy konserwować z godnie z instrukcjami i prawidłowo smarować (w odpowiednich miejscach). Jeśli narzędzie jest używane regularnie należy zakupić akcesoria antywibracyjne. Należy zaplanować harmonogram pracy w celu rozłożenia używania narzędzi wytwarzających wysoki poziom drgań na kilka dni.

Niepawidłowe prowadzenie tego narzędzia może spowodować zespół wibracji rąk.



OSTRZEŻENIE: W szczególności, oszacowanie poziomu ekspozycji w rzeczywistych warunkach używania powinno brać także pod uwagę wszystkie elementy cyklu działania, takie jak czasy wyłączenia narzędzia i czas bezczynności, ale nie rzeczywście wykonywaną pracę. Może to znacznie zmniejszyć poziom ekspozycji w całym okresie pracy.

Pomoc w minimalizacji narażenia na wibracje. Należy ZAWSZE używać ostrych dłut, wiertel i ostrzy. Narzędzie należy konserwować z godnie z instrukcjami i prawidłowo smarować (w odpowiednich miejscach). Jeśli narzędzie jest używane regularnie należy zakupić akcesoria antywibracyjne. Należy zaplanować harmonogram pracy w celu rozłożenia używania narzędzi wytwarzających wysoki poziom drgań na kilka dni.

DLA WYCINARKA KRZAKÓW: DANE DOTYCZĄCE HAŁASU I WIBRACJI

Ważone ciśnienie akustyczne	$L_{pA} = 72.53\text{dB(A)}$
K_{pA}	3dB(A)
Ważona moc akustyczna	$L_{wA} = 92.53\text{dB(A)}$
K_{wA}	3dB(A)

Używać ochrony słuchu.

INFORMACJE DOTYCZĄCE DRGAŃ

Łączna wartość drgań (suma wektora triax) określona według normy EN 62841:

Wartość przenoszenia wibracji:	$a_h = 2.673\text{m/s}^2$
	Niepewność $K = 1.5\text{m/s}^2$

Deklarowana wartość całkowita drgań oraz deklarowanych wartości emisji hałasu zostały zmierzone zgodnie ze standardową metodą wykonywania badań i mogą być stosowane do porównywania właściwości różnych urządzeń. Deklarowana wartość całkowita drgań i zadeklarowana wartość emisji hałasu może być zastosowana również do wstępnej oceny zagrożenia.



OSTRZEŻENIE: Wibracje oraz emisja hałasu podczas rzeczywistego użytkowania elektronarzędzia może się różnić od podanej wartości, w zależności od sposobu używania urządzenia, przede wszystkim od typu obrabianego materiału i możliwości korzystania z urządzenia: Jak używane jest narzędzie oraz, czy materiał jest cięty czy wiercony.

Czy narzędzie jest w dobrym stanie i czy jest prawidłowo konserwowane. Czy używane są prawidłowe akcesoria narzędzia i czy narzędzie jest właściwie naostrzone oraz w dobrym stanie. Czy zastosowano elementy poprawiające przyleganie uchwytów oraz elementy do wyeliminowania wszelkich drgań i hałasu urządzenia. Oraz, czy narzędzie jest używane zgodnie z przeznaczeniem i według instrukcji.

Niepawidłowe prowadzenie tego narzędzia może spowodować zespół wibracji rąk.



OSTRZEŻENIE: W szczególności, oszacowanie poziomu ekspozycji w rzeczywistych warunkach używania powinno brać także pod uwagę wszystkie elementy cyklu działania, takie jak czasy wyłączenia narzędzia i czas bezczynności, ale nie rzeczywście wykonywaną pracę. Może to znacznie zmniejszyć poziom ekspozycji w całym okresie pracy. Pomaga zminimalizować ryzyko występowania drgań i podwyższonego poziomu hałasu. Należy ZAWSZE używać ostrych dłut, wiertel i ostrzy. Narzędzie należy konserwować z godnie z instrukcjami i prawidłowo smarować (w odpowiednich miejscach). Jeżeli urządzenie będzie stosowane regularnie zaleca się wyposażyć urządzenie w wyposażenie eliminujące wibracje i hałas.

Należy zaplanować harmonogram pracy w celu rozłożenia używania narzędzi wytwarzających wysoki poziom drgań na kilka dni.

AKCESORIA

	WG186E.1	WG186E.92
Akumulator (WA3014)	2	/
Ładowarka (WA3883)	1	/
Szpulka	1	1
Oslona ochronna	1	1

Akumulatorowa podkaszarka do trawy i krzewów, z możliwością mocowania

PL

Ostrze kosiarki	1	1
Przystawka do przycinania żywopłotu (WA0220)	/	/
Akcesoria do pił do prętów (WA0222)	/	/
Akcesoria do obrzeży (WA0223)	/	/
Pasek na ramię	1	1
Klucz sześciokątny	1	1
Klucz	1	1

Zaleca się zakup wszystkich akcesoriów w sklepie, gdzie zakupiono narzędzie. Więcej szczegółów można znaleźć w dodatkowym opakowaniu. Personel sklepu może również udzielić pomocy i porad.

MONTAŻ I OBSŁUGA

DZIAŁANIE	RYСУNEK
MONTAŻ	
Montaż wału trymera Włóż śrubę do otworu i dokręć pierścieni zabezpieczający.	Patrz Rys. A
Zamontować uchwyt pomocniczy i uchwyt zatrzymania bezpieczeństwa	Patrz Rys. B1, B2
Montaż Osłony Zabezpieczającej Włóż metalowy wspornik do gniazda osłony bezpieczeństwa, a następnie zabezpiecz ją na miejscu za pomocą śrub i klucza sześciokątnego.	Patrz Rys. C
Montaż paska na ramię	Patrz Rys. D
DEMONTAŻ I MONTAŻ AKUMULATORA UWAGA: • Ta kosiarka będzie działać tylko, gdy zainstalowane są 2 akumulatory. Zawsze używać dwóch takich samych akumulatorów i ładować je równocześnie. • W przypadku korzystania z dwóch akumulatorów o różnych amperogodzinach lub poziomach naładowania, urządzenie będzie działać z najniższym wspólnym mianownikiem. • Zaleca się stosowanie akumulatora o pojemności 4.0 Ah lub większej, aby uzyskać lepszą wydajność i dłuższy czas pracy.	Patrz Rys. E1, E2

Sprawdzanie stanu naładowania akumulatora
UWAGA: Fig. E3 dotyczy wyłącznie akumulatora wyposażonego w kontrolkę świetlną.

Patrz Rys. E3

Ładowanie akumulatora

UWAGA:

- Akumulator jest dostarczany w stanie nienaładowanym. Przed pierwszym użyciem kosiarki należy w pełni naładować akumulator.
- Zawsze ładować oba akumulatory jednocześnie. Więcej szczegółów znajduje się w instrukcji obsługi ładowarki.

Patrz Rys. E4

Wskaźnik mocy akumulatora na urządzeniu
W celu uzyskania szczegółów należy zapoznać się z rozdziałem STAN AKUMULATORA

Patrz Rys. E5

DZIAŁANIE

Zacząć

 **OSTRZEŻENIE!** Głowica tnąca kontynuuje obracanie po wyłączeniu podkaszarki, dlatego narzędzie można położyć dopiero po jego zatrzymaniu.
Najpierw naciśnij przycisk blokady, a następnie spust włącznika, aby uruchomić maszynę.

Patrz Rys. F

ECO Prędkość

Aby wydłużyć czas pracy, naciśnij przycisk ECO i przełącz spust, a maszyna będzie pracować z niską prędkością.

Patrz Rys. G

Łamówka

Patrz Rys. H

Wyboisty kanał

Patrz Rys. I

Montaż i demontaż głowicy trymera
Włóż klucz imbusowy do otworu i obracaj głowicę trymera, aż zatrzyma się w pozycji zablokowanej. Następnie wyjmij go, obracając w kierunku przeciwnym do ruchu wskazówek zegara, a następnie zmontuj go, obracając w kierunku zgodnym z ruchem wskazówek zegara.

Patrz Rys. J

Nawijanie żyłki trymera

UWAGA: Szpulę należy zwinąć w głowicy trymera. Szpuli nie wolno owijać nicią, a następnie instalować w głowicy trymera.

Patrz Rys. K

<p>Montaż ostrzy kosi spalinowej Przed montażem ostrza kosiarki usuń głowicę trymera i osłonę. Włóż klucz sześciokątny do otworu. Umieść ostrze kosiarki na uszczelce, umieść podkładkę nad ostrzem kosiarki i umieść pokrywę ostrza na podkładce. Następnie dokręć nakrętkę zabezpieczającą za pomocą klucza.</p>	<p>Patrz Rys. L1, L2, L3</p>
<p>Przytnij</p>	<p>Patrz Rys. M</p>

ZAŁĄCZNIK Z FUNKCJĄ ZAŁĄCZANIA

Następujące akcesoria są sprzedawane osobno, aby przeksztalcić kosiarkę w narzędzie do wielu zastosowań.

1. Przystawka do przycinania żywoplotu (WA0220)
Ten załącznik jest do cięcia i przycinania żywoplotów iźkrzewów w ogrodach przydomowych i działkowych.
2. Akcesoria do pił do prętów (WA0222)
Ten załącznik służy do piłowania drzew, pni, gałęzi, gałęzi i innych. Może być ziarno lub piłowane na ziarnie. Ten produkt nie nadaje się do cięcia materiałów mineralnych.
3. Akcesoria do obrzeży (WA0223)
Ten osprzęt służy do obrzeży chodników, podjazdów, klombów i innych miejsc.

192 DIODY LED STANU BATERII (Patrz Rys. E5)

Przed uruchomieniem lub po eksploatacji urządzenia naciśnij przycisk znajdujący się obok kontrolki zasilania na urządzeniu, aby sprawdzić pojemność akumulatora. Podczas pracy pojemność akumulatora będzie wskazywana automatycznie przez wskaźnik naładowania akumulatora.

Wskaźnik nieustannie mierzy i wyświetla stan akumulatora w następujący sposób.

W przypadku urządzeń z 2 akumulatorami o różnej mocy, wskaźnik zasilania pokazuje stan naładowania akumulatora o niższym poziomie naładowania.

Stan kontrolki LED baterii	Stan baterii
Świeci pięć zielonych kontrolki (■ ■ ■ ■ ■).	Dwie baterie są w pełni doładowane.
Świecą dwie, trzy lub cztery zielonych kontrolki.	Dwie baterie są w czynności. Większa ilość świejących kontrolki oznacza wyższy stan doładowania baterii.
Świeci wyłącznie jedna zielona kontrolka (■ □ □ □ □).	Przynajmniej jedna bateria jest wyladowana i należy ją doładować.
Nie świeci żadna kontrolka.	Nie zainstalowano przynajmniej jednej baterii lub jest uszkodzona.

<p>Wyłącznie jedna kontrolka świeci dwa razy w cyklu.</p>	<p>Przynajmniej jedna bateria jest wyladowana (skontrolowała stan naładowania), przed ponownym użyciem lub składaniem należy naładować dwie baterie.</p>
<p>Wyłącznie jedna kontrolka świeci trzy razy w cyklu.</p>	<p>Przynajmniej jedna bateria jest gorąca, poczekać do obniżenia temperatury przed ponownym użyciem.</p>
<p>Wyłącznie jedna kontrolka świeci cztery razy w cyklu.</p>	<p>Maszyna jest obciążona. Zaprzestać pracy z urządzeniem w danym obszarze i ponownie wszczać pracę.</p>

INSTRUKCJA OBSŁUGI



OSTRZEŻENIE! Ładowarka oraz akumulatorki są specjalnie zaprojektowane do tego, aby pracowały razem, a więc nie należy usiłować używać innych urządzeń. Nigdy nie należy wkładać ani dopuszczać przedmiotów metalicznych do ładowarki lub pojemnika bateryjnego, gdyż może to spowodować uszkodzenie układu elektrycznego i niebezpieczeństwo porażenia prądem.

1. System podawania linii wypukłej (Patrz Rys. I)

Trymer jest wyposażony w system linii buforowej. Za każdym razem, gdy dotkniesz głowicy trymera podczas pracy maszyny, pojawia się nowa linia.

2. Nawijanie żyłki trymera (Patrz Rys. K)

Przeciagnij linię zastępczą przez oczko i podaj z drugiej strony. Upewnij się, że oba końce drutu są płaskie na końcach głowicy przycinającej (maksymalnie 3 m), a następnie odetnij drut. Obróć tarczę zgodnie z ruchem wskazówek zegara, aby nawijać nić na szpulkę, aż będzie 19 cm lewej i prawej strony.

PRZECHOWYWANIE PRZYCINARKI DO TRAWY



Zawsze po użyciu wyjmować akumulator z przycinarki.

Przechowanie podkaszarki do trawy

Podkaszarka jest wyposażona w uchwyt do zawieszenia na ścianie. (Patrz Rys. N)
Przechowywać w suchym miejscu, gwarantującym ochronę urządzenia i akumulatora przed zniszczeniem.

KONSERWACJA



**Zawsze po użyciu wyjmować akumulator z przycinarki.
Zawsze przed użyciem sprawdzić, czy produkt nie jest uszkodzony.**

Przed dokonywaniem jakichkolwiek regulacji, obsługi technicznej lub konserwacji należy wyjąć wtyczkę z gniazdka. Narzędzie to nie wymaga żadnego dodatkowego smarowania czy konserwacji. W narzędziu nie ma żadnych części, które wymagałyby serwisowania przez użytkownika. Nigdy nie należy używać wody czy środków czyszczących do czyszczenia narzędzia z napędem elektrycznym. Czyścić suchą szmatką. Zawsze należy przechowywać narzędzie w suchym miejscu. Utrzymywać w czystości otwory wentylacyjne silnika. Utrzymywać wszystkie urządzenia sterujące w czystości.

ZALECENIA DLA NARZĘDZI AKUMULATOROWYCH

Zakres temperatury roboczej i przechowywania narzędzi oraz akumulatora wynosi 0°C-45°C(32°F-113°F).

Zalecany zakres temperatury ładowania dla układu ładowania wynosi 0°C-40°C(32°F-104°F).

ZASADY OCHRONY ŚRODOWISKA



Nie wolno mieszać zużytych urządzeń elektrycznych z innymi odpadami domowymi. Należy je oddawać do recyklingu tam, gdzie istnieją odpowiednie zakłady bądź punkty zdawania odpadów. Porady w tym zakresie można zasięgnąć u najbliższego sprzedawcy lub w przedstawicielstwie władz lokalnych.

ROZWIĄZYWANIE PROBLEMÓW

W poniższej tabeli podane są usterki i sposób ich usuwania, który wykonać można kiedy urządzenie nie działa poprawnie.



Ostrzeżenie: Przed wykonaniem jakiegokolwiek usuwania usterki zawsze najpierw wyłączyć urządzenie i wyjąć z niego baterię.

Objawy	Możliwa przyczyna	Możliwe rozwiązanie
Przycinarka nie działa.	Akumulator wyczerpany. Akumulator za ciepły/za zimny. Silnik jest uszkodzony.. Uszkodzenie wewnętrznych obwodów urządzenia..	Naładować akumulator, patrz instrukcja ładowarki. Pozwolić na ochłodzenie/ogrzanie. Skontaktować się z serwisem. Skontaktować się z serwisem.
Przycinarka przerywa.	Silnik zepsuty. Akumulator nienaładowany w pełni. Uszkodzony włącznik.	Skontaktować się z serwisem. Naładować akumulator. Skontaktować się z serwisem.
Nadmierne wibracje/ hałas.	Uszkodzona maszyna. Szpula linki nienawinięta prawidłowo.	Skontaktować się z serwisem. Przewinąć linkę. Patrz „Mocowanie zespołu szpuli i linki”.
Za krótki czas działania na akumulatorze.	Akumulatora nie używano przez długi czas lub za krótko ładowano. Za wysoka trawa. Akumulator uszkodzony.	Całkowicie naładować akumulator. Patrz także instrukcja ładowarki. Ciąć etapami. Wymienić akumulator.
Maszyna nie przycina.	Linka zerwana. Akumulator nienaładowany w pełni. Silnik uszkodzony (za małą prędkość). Trawa splątana na głowicy tnącej.	Wymienić linkę. Naładować akumulator. Patrz także instrukcja ładowarki. Skontaktować się z serwisem. Usunąć trawę.

**Akumulatorowa podkaszarka do trawy i
krzewów, z możliwością mocowania**

Kontrolka ładowania akumulatora świeci przez cały czas. Nie można naładować akumulatora.	Akumulator niewłożony (prawidłowo). Zabrudzone styki akumulatora. Uszkodzony akumulator.	Prawidłowo włożyć akumulator do ładowarki. Wyczyścić styki (np. przez kilkukrotne włożenie i wyjęcie akumulatora) lub wymienić akumulator. Wymienić akumulator.
Kontrolka ładowania akumulatora nie zapala się.	Wtyczka ładowarki niepodłączona (prawidłowo). Uszkodzone gniazdko, przewód lub ładowarka.	Całkowicie wcisnąć wtyczkę do gniazdko. Sprawdzić napięcie zasilania. Ładowarka powinna być sprawdzona przez autoryzowany serwis.

DEKLARACJA ZGODNOŚCI

My,
POSITEC Germany GmbH
Grüner Weg 10, 50825 Cologne, Germany

Deklarujemy, że produkt,
Nazwa **Bezprzewodowa podkaszarka do trawy/ wycinarka krzaków**
Typ **WG186E.1 WG186E.92 (1-oznaczenie urządzenia, model bezprzewodowej podkaszarki do trawy/ wycinarka krzaków)**
Funkcje **koszenie trawy i podobnej innej miękkiej roślinności oraz do obcinania krawędzi trawników/ Cięcie krzew**

Jest zgodny z następującymi dyrektywami
2006/42/EC
2014/30/EU
2011/65/EU & (EU) 2015/863
2000/14/EC zmieniona dyrektywą 2005/88/EC

Dla kosiarki:

2000/14/EC zmieniona dyrektywą 2005/88/EC:
- Procedura oceny zgodności zgodna z **Aneksem VI Dyrektywy**
- Moc dźwięku **94.4 dB (A)**
- Deklarowana gwarantowana moc dźwięku **96 dB (A)**

Dane jednostki notyfikowanej

Nazwa: **TÜV SÜD Industrie Service GmbH**
Adres: **Westendstraße 199, 80686 München, Germany**

Dla wycinarka krzaków:

2000/14/EC zmieniona dyrektywą 2005/88/EC:
- Procedura oceny zgodności zgodna z **Aneksem V Dyrektywy**
- Moc dźwięku **92.53 dB (A)**
- Deklarowana gwarantowana moc dźwięku **96 dB (A)**

Normy są zgodne z,

EN 60335-1
EN 50636-2-91
EN 62233
EN ISO 3744
EN 55014-1
EN 55014-2

EN 62841-1
EN ISO 11806-1

Osoba upoważniona do kompilacji pliku technicznego,
Nazwa Marcel Filz
Adres Positec Germany GmbH
Grüner Weg 10, 50825 Cologne, Germany



2020/01/18
Allen Ding
Zastępca głównego inżyniera, testowanie i
Certyfikacja
Positec Technology (China) Co., Ltd
18, Dongwang Road, Suzhou Industrial
Park, Jiangsu 215123, P. R. China

ΑΣΦΑΛΕΙΑ ΠΡΟΪΟΝΤΟΣ ΓΕΝΙΚΕΣ ΥΠΟΔΕΙΞΕΙΣ ΑΣΦΑΛΕΙΑΣ ΓΙΑ ΗΛΕΚΤΡΙΚΑ ΕΡΓΑΛΕΙΑ

ΠΡΟΕΙΔΟΠΟΙΗΣΗ

Διαβάστε όλες τις υποδείξεις ασφαλείας, οδηγίες, εικονογραφήσεις και όλα τα τεχνικά στοιχεία, που συνοδεύουν αυτό το ηλεκτρικό εργαλείο.

Αμέλειες κατά την τήρηση των ακόλουθων υποδείξεων μπορεί να προκαλέσουν ηλεκτροπληξία, πυρκαγιά και/ή σοβαρούς τραυματισμούς.

Φυλάξτε όλες τις προειδοποιητικές υποδείξεις και οδηγίες για κάθε μελλοντική χρήση.

Ο όρος «ηλεκτρικό εργαλείο» που χρησιμοποιείται στις προειδοποιητικές υποδείξεις αναφέρεται σε ηλεκτρικά εργαλεία που τροφοδοτούνται από το ηλεκτρικό δίκτυο (με ηλεκτρικό καλώδιο) καθώς και σε ηλεκτρικά εργαλεία που τροφοδοτούνται από μπαταρία (χωρίς ηλεκτρικό καλώδιο).

1) Ασφάλεια στο χώρο εργασίας

a) Διατηρείτε τον χώρο

εργασίας καθαρό και καλά φωτισμένο.

Ρύπανση ή σκοτεινές περιοχές προκαλούν ατυχήματα.

b) Μην εργάζεσθε με το ηλεκτρικό εργαλείο σε περιβάλλον, όπου υπάρχει κίνδυνος έκρηξης, όπως με την παρουσία εύφλεκτων υγρών, αερίων ή σκόνης. *Τα ηλεκτρικά εργαλεία δημιουργούν σπινθηρισμό ο οποίος μπορεί να αναφλέξει τη σκόνη ή τις αναθυμιάσεις.*

c) Όταν χρησιμοποιείτε το ηλεκτρικό εργαλείο, κρατάτε μακριά τα παιδιά και άλλα τυχόν παρευρισκόμενα άτομα. *Σε περίπτωση απόσπασης της προσοχής σας μπορεί να χάσετε τον έλεγχο του εργαλείου.*

2) Ηλεκτρική ασφάλεια

a) Το φως του ηλεκτρικού εργαλείου πρέπει να ταιριάζει στην πρίζα. Μην τροποποιήσετε το φως με κανέναν τρόπο. Μην χρησιμοποιείτε φως προσαρμογής

σε συνδυασμό με γειωμένα ηλεκτρικά εργαλεία. Αμεταποίητα φως και κατάλληλες πρίζες μειώνουν τον κίνδυνο ηλεκτροπληξίας.

b) Αποφεύγετε την επαφή του σώματός σας με γειωμένες επιφάνειες, όπως σωλήνες, θερμαντικά σώματα (καλοριφέρ), κουζίνες ή ψυγεία. Όταν το σώμα σας είναι γειωμένο αυξάνεται ο κίνδυνος ηλεκτροπληξίας.

c) Μην εκθέτετε τα ηλεκτρικά εργαλεία στη βροχή ή στην υγρασία. Η διείσδυση νερού σ' ένα ηλεκτρικό εργαλείο αυξάνει τον κίνδυνο ηλεκτροπληξίας.

d) Μην τραβάτε το καλώδιο. Μη χρησιμοποιείτε το καλώδιο για τη μεταφορά ή το τράβηγμα για την αποσύνδεση του ηλεκτρικού εργαλείου. Κρατάτε το καλώδιο μακριά από θερμότητα, λάδι, κοφτερές ακμές ή κινούμενα εξαρτήματα. Τυχόν χαλασμένα ή περιπλεγμένα ηλεκτρικά καλώδια αυξάνουν τον

κίνδυνο ηλεκτροπληξίας.

e) Όταν εργάζεσθε μ' ένα ηλεκτρικό εργαλείο στην ύπαιθρο, χρησιμοποιείτε καλώδιο επέκτασης (μπαλαντέζα) που είναι κατάλληλο και για εξωτερική χρήση. Η χρήση καλωδίων επιμήκυνσης κατάλληλων για υπαίθριους χώρους ελαττώνει τον κίνδυνο ηλεκτροπληξίας.

f) Όταν η χρήση του ηλεκτρικού εργαλείου σε υγρό περιβάλλον είναι αναπόφευκτη, τότε χρησιμοποιήστε έναν προστατευτικό διακόπτη διαρροής (διακόπτης FI/ RCD). Η χρήση ενός προστατευτικού διακόπτη διαρροής ελαττώνει τον κίνδυνο ηλεκτροπληξίας.

3) Ασφάλεια προσώπων

a) Να είστε σε επαγρύπνηση, δίνετε προσοχή στην εργασία που κάνετε και χρησιμοποιείτε το ηλεκτρικό εργαλείο με περίσκεψη. Μην χρησιμοποιείτε το ηλεκτρικό εργαλείο

όταν είστε κουρασμένοι ή υπό την επήρεια ναρκωτικών, οινοπνεύματος ή φαρμάκων. Μια στιγμιαία απροσεξία κατά το χειρισμό του ηλεκτρικού εργαλείου μπορεί να οδηγήσει σε σοβαρούς τραυματισμούς.

b) Χρησιμοποιείτε τον προσωπικό εξοπλισμό προστασίας. Φοράτε πάντα προστατευτικά γυαλιά. Ο κατάλληλος προστατευτικός εξοπλισμός, όπως μάσκα προστασίας από σκόνη, αντιολισθητικά υποδήματα ασφαλείας, προστατευτικό κράνος ή ωτασπίδες, ανάλογα με τις εκάστοτε συνθήκες, ελαττώνει τον κίνδυνο τραυματισμών.

c) Αποφεύγετε την αθέλητη εκκίνηση. Βεβαιωθείτε, ότι ο διακόπτης είναι στη θέση Off, πριν συνδέσετε το ηλεκτρικό εργαλείο με την πηγή τροφοδοσίας και/ή την μπαταρία καθώς και πριν το παραλάβετε ή το μεταφέρετε. Όταν μεταφέρετε τα ηλεκτρικά εργαλεία έχοντας το δάχτυλό

σας στο διακόπτη ή όταν συνδέσετε τα ηλεκτρικά εργαλεία με την πηγή ρεύματος όταν αυτά είναι ακόμη στη θέση ON, τότε δημιουργείται κίνδυνος τραυματισμών.

d) Απομακρύνετε από το ηλεκτρικό εργαλείο τυχόν εξαρτήματα ρύθμισης ή κλειδιά πριν θέσετε το ηλεκτρικό εργαλείο σε λειτουργία. Ένα εργαλείο ή κλειδί συναρμολογημένο σ' ένα περιστρεφόμενο τμήμα ενός ηλεκτρικού εργαλείου μπορεί να οδηγήσει σε τραυματισμούς.

e) Προσέχετε πως στέκεστε. Φροντίζετε για την ασφαλή στάση του σώματός σας και διατηρείτε πάντοτε την ισορροπία σας. Έτσι μπορείτε να ελέγξετε καλύτερα το ηλεκτρικό εργαλείο σε περιπτώσεις απροσδόκητων περιστάσεων.

f) Φοράτε σωστή ενδυμασία. Μη φοράτε φαρδιά ρούχα ή κοσμήματα. Κρατάτε τα μαλλιά και τα ρούχα σας μακριά από τα

κινούμενα εξαρτήματα.

Χαλαρή ενδυμασία, κοσμήματα ή μακριά μαλλιά μπορεί να εμπλακούν στα κινούμενα εξαρτήματα.

g) Όταν υπάρχει η δυνατότητα σύνδεσης διατάξεων αναρρόφησης ή συλλογής σκόνης, βεβαιωθείτε ότι αυτές είναι συνδεδεμένες και ότι χρησιμοποιούνται σωστά. Η χρήση μιας αναρρόφησης σκόνης μπορεί να ελαττώσει τον κίνδυνο που προκαλείται από τη σκόνη.

h) Μην εφησυχάζετε σε μια λάθος ασφάλεια και μην αψηφάτε τους κανόνες ασφαλείας για τα ηλεκτρικά εργαλεία, ακόμα και όταν μετά από συχνή χρήση είστε εξοικειωμένοι με το εργαλείο. Ένας απρόσεκτος χειρισμός μπορεί μέσα σε κλάσματα του δευτερολέπτου να οδηγήσει σε σοβαρούς τραυματισμούς.

4) Χρήση και φροντίδα των ηλεκτρικών εργαλείων

a) Μην υπερφορτώνετε

το ηλεκτρικό εργαλείο.

Χρησιμοποιήστε το σωστό ηλεκτρικό εργαλείο για την εφαρμογή σας. Με το κατάλληλο ηλεκτρικό εργαλείο εργάζεστε καλύτερα και ασφαλέστερα στην αναφερόμενη περιοχή ισχύος.

b) Μη χρησιμοποιήσετε ποτέ ένα ηλεκτρικό εργαλείο που έχει χαλασμένο διακόπτη On/Off. Ένα ηλεκτρικό εργαλείο που δεν μπορείτε πλέον να το θέσετε σε λειτουργία και/ή εκτός λειτουργίας είναι επικίνδυνο και πρέπει να επισκευαστεί.

c) Αποσυνδέστε το φως από την πρίζα και/ή απομακρύνετε μια αποσπώμενη μπαταρία από το ηλεκτρικό εργαλείο, προτού εκτελέσετε ρυθμίσεις, αλλάξετε εξαρτήματα ή προτού φυλάξετε το ηλεκτρικό εργαλείο. Αυτά τα προληπτικά μέτρα ασφαλείας μειώνουν τον κίνδυνο από τυχόν αθέλητη εκκίνηση του ηλεκτρικού εργαλείου.

d) Φυλάγετε τα ηλεκτρικά

εργαλεία που δε χρησιμοποιούνται μακριά από παιδιά και μην επιτρέψετε τη χρήση του ηλεκτρικού εργαλείου σε άτομα που δεν είναι εξοικειωμένα με το ηλεκτρικό εργαλείο ή τις οδηγίες για τη λειτουργία του ηλεκτρικού εργαλείου.

Τα ηλεκτρικά εργαλεία είναι επικίνδυνα όταν χρησιμοποιούνται από άπειρα πρόσωπα.

- e) Συντηρείτε τα ηλεκτρικά εργαλεία και τα εξάρτημα. Ελέγχετε, αν τα κινούμενα εξαρτήματα είναι σωστά ευθυγραμμισμένα και προσαρμοσμένα ή μήπως έχουν σπάσει τυχόν εξαρτήματα ή οποιαδήποτε άλλη κατάσταση, η οποία επηρεάζει τη λειτουργία του ηλεκτρικού εργαλείου. Σε περίπτωση βλάβης, επισκευάστε το ηλεκτρικό εργαλείο πριν τη χρήση. Η κακή συντήρηση των ηλεκτρικών**

εργαλείων αποτελεί αιτία πολλών ατυχημάτων.

- f) Διατηρείτε τα εργαλεία κοπής κοφτερά και καθαρά. Προσεκτικά συντηρημένα κοπτικά εργαλεία σφηνώνουν δυσκολότερα και οδηγούνται ευκολότερα.**
- g) Χρησιμοποιείτε τα ηλεκτρικά εργαλεία τα εξαρτήματα κτλ. σύμφωνα με αυτές τις οδηγίες, λαμβάνοντας υπόψη τις συνθήκες εργασίας και τις εργασίες που πρέπει να εκτελεστούν. Η χρησιμοποίηση των ηλεκτρικών εργαλείων για εργασίες που δεν προβλέπονται γι' αυτά μπορεί να δημιουργήσει επικίνδυνες καταστάσεις.**
- h) Διατηρείτε τις λαβές και τις επιφάνειες λαβής στεγνές, καθαρές και ελεύθερες από λάδι και γράσο. Οι ολισθηρές λαβές και επιφάνειες λαβής δεν επιτρέπουν κανέναν ασφαλή χειρισμό και έλεγχο του ηλεκτρικού εργαλείου σε τυχόν απρόβλεπτες καταστάσεις.**

5) Προσεκτικός χειρισμός και χρήση εργαλείων μπαταρίας

a) Επαναφορτίζετε μόνο με τον φορτιστή που καθορίζεται από τον κατασκευαστή.

Ένας φορτιστής που είναι κατάλληλος μόνο για ένα συγκεκριμένο τύπο μπαταριών δημιουργεί κίνδυνο πυρκαγιάς όταν χρησιμοποιηθεί για άλλες μπαταρίες.

b) Χρησιμοποιείτε τα ηλεκτρικά εργαλεία μόνο με τις ειδικά σχεδιασμένες μπαταρίες.

Η χρήση άλλων μπαταριών μπορεί να οδηγήσει σε τραυματισμούς και να δημιουργήσει κίνδυνο πυρκαγιάς.

c) Όταν η μπαταρία δε χρησιμοποιείται, κρατήστε την μακριά από άλλα μεταλλικά αντικείμενα, όπως συνδετήρες χαρτιών, νομίσματα, κλειδιά, καρφιά, βίδες ή άλλα μικρά μεταλλικά αντικείμενα που μπορούν να βραχυκυκλώσουν τις επαφές της μπαταρίας.

Ένα βραχυκύκλωμα των επαφών της μπαταρίας μπορεί να προκαλέσει τραυματισμούς ή φωτιά.

d) Μια τυχόν εσφαλμένη χρήση μπορεί να οδηγήσει σε διαρροή υγρών από την μπαταρία. Αποφεύγετε κάθε επαφή μ' αυτά. Σε περίπτωση τυχαίας επαφής ξεπλύνετε καλά με νερό. Εάν τα υγρά έρθουν σε επαφή με τα μάτια, ζητήστε επιπλέον ιατρική βοήθεια.

Διαρρέοντα υγρά μπαταρίας μπορεί να οδηγήσουν σε ερεθισμούς του δέρματος ή σε εγκαύματα.

e) Μην χρησιμοποιείτε μπαταρία ή εργαλείο που είναι κατεστραμμένο ή τροποποιημένο.

Οι χαλασμένες ή τροποποιημένες μπαταρίες μπορεί να παρουσιάσουν μια απρόβλεπτη συμπεριφορά και να οδηγήσουν σε φωτιά, έκρηξη ή σε κίνδυνο τραυματισμού.

f) Μην εκθέτετε μια μπαταρία ή ένα εργαλείο μπαταρίας σε φωτιά ή σε πολύ

υψηλές θερμοκρασίες.

Η έκθεση στη φωτιά ή σε θερμοκρασία πάνω από τους 130 °C μπορεί να προκαλέσει έκρηξη.

- g) Τηρείτε όλες τις υποδείξεις για τη φόρτιση και μη φορτίζετε την μπαταρία ή το εργαλείο μπαταρίας ποτέ εκτός της περιοχής θερμοκρασίας που αναφέρεται στις οδηγίες λειτουργίας.** *Η λάθος φόρτιση ή η φόρτιση εκτός της επιτρεπτής περιοχής θερμοκρασίας μπορεί να καταστρέψει την μπαταρία και να αυξήσει τον κίνδυνο πυρκαγιάς.*

6) Σέρβις

- a) Δώστε το ηλεκτρικό εργαλείο σας για συντήρηση από εξειδικευμένο προσωπικό, χρησιμοποιώντας μόνο γνήσια ανταλλακτικά.**

Έτσι εξασφαλίζετε τη διατήρηση της ασφάλειας του ηλεκτρικού εργαλείου.

- b) Μη συντηρείτε ποτέ χαλασμένες μπαταρίες.** *Κάθε συντήρηση των*

μπαταριών πρέπει να πραγματοποιείται μόνο από τον κατασκευαστή ή από εξουσιοδοτημένα συνεργεία σέρβις πελατών.

ΠΡΟΕΙΔΟΠΟΙΗΣΕΙΣ ΑΣΦΑΛΕΙΑΣ ΘΑΜΝΟΚΟΠΤΙΚΟΥ

1. Μη χρησιμοποιείτε το μηχάνημα εάν είστε κουρασμένοι, άρρωστοι ή υπό την επήρεια αλκοόλ, ναρκωτικών ή φαρμάκων.
2. Πατάτε σταθερά και διατηρείτε την ισορροπία σας κατά τη λειτουργία. Χρησιμοποιείτε τον παρεχόμενο ιμάντα.
3. Αντικαταστήστε τη λεπίδα κοπής εάν έχει σπάσει, ραγίσει ή χαλάσει με άλλο τρόπο. Βεβαιώνετε ότι η λεπίδα είναι σωστά τοποθετημένη και καλά σφιγμένη. Σε αντίθετη περίπτωση μπορεί να προκληθεί σοβαρός τραυματισμός.
4. Παραμένετε μακριά από τη λεπίδα κοπής. Ακόμα και αφότου σταματήσει το μοτέρ, η λεπίδα κοπής θα συνεχίσει να περιστρέφεται για αρκετά δευτερόλεπτα. Περιμένετε

μέχρι η λεπίδα κοπής να σταματήσει εντελώς προτού αποθέσετε το μηχάνημα ή προσεγγίσετε τον τομέα κοπής.

5. Απενεργοποιείτε το μηχάνημα όταν δεν κόβετε. Μην αφήνετε ποτέ το μηχάνημα σε λειτουργία χωρίς επιτήρηση.

ΜΕΤΑΦΡΑΣΗ ΤΩΝ ΠΡΩΤΟΤΥΠΩΝ ΟΔΗΓΙΩΝ ΑΣΦΑΛΕΙΑ ΠΡΟΪΟΝΤΟΣ ΠΡΟΕΙΔΟΠΟΙΗΣΕΙΣ ΑΣΦΑΛΕΙΑΣ ΓΕΝΙΚΟΥ



ΠΡΟΕΙΔΟΠΟΙΗΣΗ!

Διαβάστε όλες τις υποδείξεις. Η μη τήρηση των παρακάτω υποδείξεων μπορεί να έχει σα συνέπεια ηλεκτροπληξία, κίνδυνο πυρκαϊάς ή/και σοβαρούς τραυματισμούς.

Φυλάξτε όλες τις προειδοποιήσεις και τις οδηγίες για μελλοντική αναφορά.

Η συσκευή προορίζεται για χρήση μόνο με τη μονάδα παροχής ρεύματος που συνοδεύει τη συσκευή.

ΣΗΜΑΝΤΙΚΟ ΠΡΙΝ ΑΠΟ ΤΗ ΧΡΗΣΗ,

ΔΙΑΒΑΣΤΕ ΠΡΟΣΕΚΤΙΚΑ ΔΙΑΤΗΡΗΣΤΕ ΤΟ ΓΙΑ ΜΕΛΛΟΝΤΙΚΗ ΑΝΑΦΟΡΑ

Ασφαλείς πρακτικές λειτουργίας

1. 1ΕΚΠΑΙΔΕΥΣΗ

- a) Διαβάστε προσεκτικά τις οδηγίες. Εξοικειωθείτε με τα χειριστήρια και τη σωστή χρήση της συσκευής.
- b) Ποτέ μην επιτρέπετε σε παιδιά, άτομα με μειωμένες φυσικές, αισθητηριακές ή πνευματικές ικανότητες, ή με έλλειψη εμπειρίας και γνώσεων, ή σε άτομα που δεν είναι εξοικειωμένα με αυτές τις οδηγίες να χρησιμοποιούν το μηχάνημα. Οι τοπικοί κανονισμοί ενδέχεται να επιβάλλουν περιορισμούς στην ηλικία των χειριστών.
- c) Ο χειριστής ή ο χρήστης είναι υπεύθυνος για πιθανά ατυχήματα ή κινδύνους που συμβαίνουν σε άλλα άτομα ή στην παρουσία τους.

2. ΠΡΟΕΤΟΙΜΑΣΙΑ

- a) Πριν από τη χρήση να επιθεωρείτε πάντοτε οπτικά το μηχάνημα για να διαπιστώσετε αν τα προστατευτικά που φέρει έχουν ζημιά, λείπουν ή έχει

αλλάξει η θέση τους.

- b) Μη θέτετε ποτέ τη μηχανή σε λειτουργία όταν υπάρχουν κοντά άνθρωποι, ειδικά παιδιά ή κατοικίδια ζώα.

3. ΛΕΙΤΟΥΡΓΙΑ

- a) Φοράτε πάντα προστατευτικά ματιών, μακρύ παντελόνι και σταθερά παπούτσια κατά τη λειτουργία του μηχανήματος.
- b) Αποφύγετε τη χρήση του μηχανήματος υπό κακές καιρικές συνθήκες, ειδικά όταν υπάρχει κίνδυνος αστραπών.
- c) Χρησιμοποιείτε τη μηχανή μόνον στο φως της ημέρας ή κάτω από καλό τεχνητό φωτισμό.
- d) Ποτέ μην λειτουργείτε τη μηχανή με κατεστραμμένους προφυλακτήρες ή χωρίς να είναι στη θέση τους οι προφυλακτήρες.
- e) Πρέπει πάντα να διατηρείτε τα χέρια και τα πόδια σας μακριά από τον κόπτη και ιδιαίτερα όταν ανάβετε τη μηχανή.
- f) Αποσυνδέετε τη συσκευή από το ρεύμα (αφαιρέστε

την μπαταρία από το μηχάνημα)

- 1) κάθε φορά που το μηχάνημα μένει χωρίς επίβλεψη,
- 2) Πριν το καθαρίσετε από ένα μπλοκάρισμα;
- 3) Πριν κάνετε έλεγχο, καθάρισμα ή εργαστείτε στο ηλεκτρικό εργαλείο;
- 4) Αφού χτυπήσετε ένα άγνωστο αντικείμενο;
- 5) κάθε φορά που το μηχάνημα αρχίζει να δονείται μη φυσιολογικά.
- g) Προσέχετε να μην τραυματιστείτε από όποια συσκευή που ενώνεται για την κοπή του μήκους της γραμμής του νήματος.
- h) Πάντα να διατηρείτε τις σπές εξαερισμού χωρίς σκουπίδια.
- i) Ποτέ μην εφαρμόζετε μεταλλικά κοπτικά μέρη.
- j) Να προσέχετε πάντα τα βήματα σας όταν βαδίζετε σε πλαγιές με κλίση
- k) Να περπατάτε και να μην τρέχετε ποτέ...
- l) Μην τεντώνετε υπερβολικά και κρατάτε πάντα την ισορροπία σας.
- m) Μην ακουμπάτε επικίνδυνα, κινούμενα εξαρτήματα προτού αφαιρέσετε το στοιχείο μπαταρίας από

το μηχάνημα και προτού τα σταματήσει πλήρως η κίνηση των επικίνδυνων εξαρτημάτων.

4. ΣΥΝΤΗΡΗΣΗ ΚΑΙ ΑΠΟΘΗΚΕΥΣΗ

- a) Αποσυνδέετε τη συσκευή από το ρεύμα (αφαιρέστε την μπαταρία από το μηχάνημα) πριν ελέγξετε, καθαρίσετε ή διορθώσετε τη συσκευή και όταν δεν χρησιμοποιείται.
- b) Να χρησιμοποιείται γνήσιος μόνο ανταλλακτικά και αξεσουάρ.
- c) Επιθεωρείτε και συντηρείτε τακτικά το μηχάνημα. Αναθέστε την επισκευή του μηχανήματος μόνο σε εξουσιοδοτημένο τεχνικό επισκευών.
- d) Όταν δεν χρησιμοποιείται, αποθηκεύστε τη μηχανή σε χώρους στους οποίους δεν έχουν πρόσβαση παιδιά

ΑΣΦΑΛΕΙΑ ΜΠΑΤΑΡΙΑΣ ΠΡΟΕΙΔΟΠΟΙΗΣΕΙΣ ΑΣΦΑΛΕΙΑΣ ΓΙΑ ΤΗ ΣΥΣΤΟΙΧΙΑ ΜΠΑΤΑΡΙΩΝ

- a) **Απαγορεύονται η αποσυναρμολόγηση, το άνοιγμα ή το κόψιμο στοιχείων μπαταριών ή**

συστοιχιών μπαταριών.
b) Δεν πρέπει να βραχυκυκλώνετε συστοιχίες μπαταριών. Οι συστοιχίες μπαταριών δεν πρέπει να φυλάσσονται ανοργάνωτα σε κουτί ή συρτάρι όπου μπορεί να βραχυκυκλώσουν η μία την άλλη ή να βραχυκυκλωθούν από αγώγιμα υλικά. Όταν δεν χρησιμοποιείτε την μπαταρία, φροντίστε να τη φυλάσσετε μακριά από άλλα μεταλλικά αντικείμενα, όπως συνδετήρες χαρτιού, κέρματα, κλειδιά, καρφιά, βίδες ή άλλα μικρά μεταλλικά είδη, που μπορεί να δημιουργήσουν σύνδεση μεταξύ των δύο ακροδεκτών. Αν τοποθετήσετε τους ακροδέκτες της μπαταρίας τον ένα δίπλα στον άλλο, μπορεί να προκληθούν εγκαύματα ή πυρκαγιά.

- c) **Μην αφήσετε τη συστοιχία μπαταριών εκτεθειμένη σε υψηλή θερμοκρασία ή φωτιά. Αποφύγετε την αποθήκευσή της σε σημείο άμεσα εκτεθειμένο στο φως του**

- ήλιου.
- d) Μην αφήσετε τη συστοιχία μπαταριών να υποστεί μηχανικό πλήγμα.
- e) Σε περίπτωση διαρροής της μπαταρίας, μην αφήσετε το υγρό να έρθει σε επαφή με το δέρμα ή τα μάτια σας. Αν συμβεί κάτι τέτοιο, πλύνετε το προσβεβλημένο σημείο με άφθονο νερό και ζητήστε τη συμβουλή γιατρού.
- f) Σε περίπτωση κατάποσης στοιχείου μπαταρίας ή συστοιχίας μπαταριών, αποταθείτε αμέσως σε γιατρό.
- g) Η συστοιχία μπαταριών πρέπει να είναι πάντα καθαρή και στεγνή.
- h) Αν λερωθούν οι ακροδέκτες της συστοιχίας μπαταριών, σκουπίστε τους με καθαρό στεγνό πανί.
- i) Η συστοιχία μπαταριών χρειάζεται φόρτιση πριν από τη χρήση της. Πρέπει να ανατρέχετε πάντοτε στην παρούσα οδηγία και να χρησιμοποιείτε τη σωστή διαδικασία φόρτισης.
- j) Μην αφήνετε τη συστοιχία μπαταριών να φορτίζεται όταν δεν τη χρησιμοποιείτε.
- k) Μετά από παρατεταμένες περιόδους αποθήκευσης, μπορεί να χρειαστεί να φορτίσετε και να αποφορτίσετε τη συστοιχία μπαταριών αρκετές φορές για να επιτευχθούν οι μέγιστες επιδόσεις της.
- l) Η συστοιχία μπαταριών επιτυγχάνει τις άριστες επιδόσεις της όταν λειτουργεί σε κανονική θερμοκρασία δωματίου ($20^{\circ}\text{C} \pm 5^{\circ}\text{C}$).
- m) Η απόρριψη συστοιχιών μπαταριών διαφορετικών ηλεκτροχημικών συστημάτων πρέπει να γίνεται χωριστά.
- n) Για επαναφόρτιση χρησιμοποιήστε μόνο τον φορτιστή που καθορίζει η WorxNITRO. Μην χρησιμοποιήσετε άλλον φορτιστή εκτός από αυτόν που παρέχεται αποκλειστικά για χρήση μαζί με τον εξοπλισμό. Αν χρησιμοποιήσετε φορτιστή που είναι κατάλληλος για έναν τύπο

συστοιχίας μπαταριών με άλλη συστοιχία, μπορεί να προκληθεί κίνδυνος πυρκαγιάς.

- ο) Μη χρησιμοποιήσετε άλλη συστοιχία μπαταριών που δεν έχει σχεδιαστεί για χρήση μαζί με τον εξοπλισμό.**
- ρ) Φυλάξτε τη συστοιχία μπαταριών μακριά από σημεία όπου μπορεί να τη βρουν τα παιδιά.**
- α) Φυλάξτε τα αρχικά ενημερωτικά έντυπα του προϊόντος γιατί μπορεί να τα χρειαστείτε στο μέλλον.**
- ρ) Όταν δεν χρησιμοποιείτε την μπαταρία, πρέπει να την αφαιρείτε από τον εξοπλισμό.**
- ς) Η απόρριψη των μπαταριών πρέπει να γίνεται με τον ενδεδειγμένο τρόπο.**
- τ) Μην αναμειγνύετε τις μπαταρίες ή διαφορετική κατασκευή, χωρητικότητα, μέγεθος ή τύπο μέσα στον εξοπλισμό.**
- υ) Μην αφαιρείτε την μπαταρία από την αρχική της συσκευασία μέχρι να χρειαστεί.**

ν) Παρατηρήστε τα σήματα συν (+) και μείον (-) στη μπαταρία για να εξασφαλίσετε τη σωστή χρήση.

ΣΥΜΒΟΛΑ

	Για να μειωθεί ο κίνδυνος τραυματισμού, ο χρήστης πρέπει να διαβάσει το εγχειρίδιο οδηγιών.
	Φοράτε Μάσκα για την Σκόνη
	Ειδικά γάντια για προστασία από πριόνι
	Φοράτε προστατευτικά για τα πόδια
	Φοράτε προστατευτικά για το κεφάλι
	Φοράτε ρουχισμό προστασίας
	Να κρατάτε τους ανθρώπους σε απόσταση.
	Φορέστε την προστασία των ματιών και των αυτιών
	Μην το αφήνετε σε βροχή ή νερό

ΛΙΣΤΑ ΣΥΣΤΑΤΙΚΩΝ

1. ΛΥΧΝΙΑ ΕΝΔΕΙΞΗΣ ΜΠΑΤΑΡΙΑΣ
2. ΜΠΑΤΑΡΙΑ*
3. ΚΟΥΜΠΙ ΑΣΦΑΛΙΣΗΣ
4. ΔΙΑΚΟΠΤΗΣ ΣΚΑΝΔΑΛΗ
5. ΚΟΥΜΠΙ ΕCΟ
6. ΑΝΩ ΑΞΟΝΑΣ
7. ΒΟΗΘΗΤΙΚΗ ΛΑΒΗ
8. ΛΑΒΗ ΣΤΑΜΑΤΗΜΑΤΟΣ ΑΣΦΑΛΕΙΑΣ
9. ΚΟΥΜΠΙ ΑΣΦΑΛΙΣΗΣ
10. ΣΥΖΕΥΚΤΗΣ ΚΑΤΩ ΑΞΟΝΑ
11. ΑΣΦΑΛΕΙΑ ΠΡΟΣΤΑΣΙΑΣ
12. ΓΡΑΜΜΙΚΟΣ ΚΟΠΤΗΣ
13. ΠΟΔΙΑ
14. ΚΕΦΑΛΗ ΧΛΟΟΚΟΠΤΙΚΟΥ (ΚΕΦΑΛΗ ΠΡΟΣΚΡΟΥΣΗΣ)
15. ΓΛΩΤΤΙΔΑ ΑΠΟΔΕΣΜΕΥΣΗΣ
16. ΛΕΠΙΔΑ ΘΑΜΝΟΚΟΠΤΙΚΟΥ
17. ΡΟΔΕΛΑ
18. ΠΕΡΙΒΛΗΜΑ ΛΕΠΙΔΑΣ
19. ΠΑΞΙΜΑΔΙ ΑΣΦΑΛΕΙΑΣ
20. ΙΜΑΝΤΑΣ ΩΜΟΥ
21. ΜΗΧΑΝΙΚΟ ΚΛΕΙΔΙ
22. ΕΞΑΓΩΝΙΚΟ ΚΛΕΙΔΙ
23. ΠΡΟΣΑΡΤΗΜΑ ΓΙΑ ΛΕΙΤΟΥΡΓΙΑ ΩΣ ΚΟΝΤΑΡΟΨΑΛΙΔΟ ΜΠΟΡΝΤΟΥΡΑΣ*
24. ΠΡΟΣΑΡΤΗΜΑ ΠΡΙΟΝΙΟΥ ΜΕ ΚΟΝΤΑΡΙ*
25. ΠΡΟΣΑΡΤΗΜΑ ΑΚΡΟΚΟΦΤΗ *









* Δεν περιλαμβάνονται στο βασικό εξοπλισμό όλα τα εξαρτήματα που απεικονίζονται ή περιγράφονται.

ΤΕΧΝΙΚΕΣ ΠΛΗΡΟΦΟΡΙΕΣ

Τύπος **WG186E.1** **WG186E.92** (1-Ονομασία μηχανήματος, αντιπροσωπευτική για Ασύρματο χλοοκοπτικό / Θαμνοκοπτικό)

WG186E.1

WG186E.92

	Η απόσταση μεταξύ του μηχανήματος και των περιστάμενων πρέπει να είναι τουλάχιστο 15 μ.
	Προσέχετε τα αντικείμενα που πετάγονται
	Προσέχετε την αναπήδηση της λεπίδας
	Απόβλητα σχετικά με ηλεκτρισμό δεν πρέπει να πετάγονται μαζί με τα απόβλητα του νοικοκυριού. Παρακαλούμε να τα ανακυκλώνετε εκεί όπου υπάρχουν οι απαραίτητες εγκαταστάσεις. Ελέγξτε στον τοπικό σας δήμο ή στους πωλητές για συμβουλές ανακύκλωσης.
	Μπαταρία ιόντων λιθίου. Το προϊόν αυτό διαθέτει επισήμανση ενός συμβόλου που αφορά την «εξεχωριστή συλλογή» για όλες τις συστοιχίες μπαταριών και για την παρούσα συστοιχία μπαταριών. Στη συνέχεια θα ανακυκλωθεί ή θα αποσυναρμολογηθεί ώστε να ελαχιστοποιηθούν οι επιπτώσεις στο περιβάλλον. Οι συστοιχίες μπαταριών μπορούν να είναι επικίνδυνες για το περιβάλλον και την ανθρώπινη υγεία καθώς περιέχουν επικίνδυνες ουσίες.
	Μην καίει
	Εάν γίνει εσφαλμένη απόρριψη των μπαταριών μπορεί να εισέλθουν στον κύκλο του νερού με αποτέλεσμα να τεθεί σε κίνδυνο το οικοσύστημα. Μην απορρίπτετε τις άχρηστες μπαταρίες ως μη ταξινομημένα αστικά απορρίμματα.
	Πριν από την αλλαγή των αξεσουάρ βεβαιωθείτε ότι η μπαταρία έχει αφαιρεθεί.
	Κοπτική λειτουργία

Χλοοκοπτικό με νήμα μπαταρίας και θαμνοκοπτικό με δυνατότητα τοποθέτησης προσαρτημάτων

GR

Βολτ	40V  MAX (2x20V MAX) **	
Ονομαστική ταχύτητα χωρίς φορτίο	6000/min	
Διάμετρος κοπής για το θαμνοκοπτικό	38cm	
Διάμετρος κοπής για τη λεπίδα θαμνοκοπτικού	25cm	
Μήκος γραμμής κοπής	2 x2.4mm	
Μήκος γραμμής κοπής	2 x3m	
Τύπος μπαταρίας	Λιθίου - ιόντων	/
Μοντέλο μπαταρίας	WA3014 (4.0Ah)	/
Μοντέλο φορτιστή	WA3883	/
Χρόνος φόρτισης (περ.) Συστοιχία μπαταριών: 4.0Ah (1τεμ.) 4.0Ah (2τεμ.)	1 hr. 2 hrs.	/
208 Βάρος	5.5kg	4.1kg

** τάση μετρείται άνευ φορτίου. Η αρχική τάση της μπαταρίας φτάνει έως τα 20 volt. Η ονομαστική τάση είναι 18 volt.

ΓΙΑ ΤΟ ΧΛΟΟΚΟΠΤΙΚΟ: ΠΛΗΡΟΦΟΡΙΕΣ ΘΟΥΒΟΥ

Μετρημένη ηχητική πίεση	$L_{pA} = 81.5dB(A)$
K_{pA}	1.93dB(A)
Μετρημένη ηχητική δύναμη	$L_{wA} = 94.4dB(A)$
K_{wA}	1.93dB(A)

Χρησιμοποιήστε μέσα προστασίας της ακοής σας



ΠΛΗΡΟΦΟΡΙΕΣ ΚΡΑΔΑΣΜΩΝ

Τιμή εκπομπής δόνησης	$a_h = 2.822m/s^2$
-----------------------	--------------------

Αβεβαιότητα $K = 1.5m/s^2$

Η δηλωμένη συνολική τιμή δόνησης μπορεί να χρησιμοποιηθεί για τη σύγκριση ενός εργαλείου με ένα άλλο και μπορεί να χρησιμοποιηθεί, επίσης, σε προκαταρκτική αξιολόγηση έκθεσης.



ΠΡΟΣΟΧΗ: Η τιμή εκπομπής κραδασμών κατά τη διάρκεια της ενεργούς χρήσης του εργαλείου ενδέχεται να διαφέρει από την τιμή που αναφέρεται ανάλογα με τους τρόπους με τους οποίους χρησιμοποιείται το εργαλείο, ανάλογα με τα ακόλουθα παραδείγματα και άλλες μεταβλητές στον τρόπο χρήσης του εργαλείου:

Αν το εργαλείο βρίσκεται σε καλή κατάσταση και συντηρείται σωστά

Αν χρησιμοποιείται το κατάλληλο εξάρτημα για το εργαλείο και αν είναι αιχμηρό και σε καλή κατάσταση.

Πόσο σφικτή είναι η λαβή στο χερούλι και αν χρησιμοποιούνται αξεσουάρ κατά των κραδασμών.

Αν χρησιμοποιείται το εργαλείο όπως έχει προδιαγραφεί από το σχεδιασμό του και τις παρούσες οδηγίες.

Το εργαλείο αυτό ενδέχεται να προκαλέσει σύνδρομο κραδασμού χεριού-βραχίονα εάν η χρήση του δεν ελέγχεται σωστά



ΠΡΟΣΟΧΗ: Για να υπάρχει ακρίβεια, η εκτίμηση του επιπέδου έκθεσης σε πραγματικές συνθήκες χρήσης πρέπει να λάβει επίσης υπόψη όλα τα μέρη του κύκλου λειτουργίας όπως τις φορές που το εργαλείο απενεργοποιείται καθώς και όταν λειτουργεί σε κενό αλλά δεν κάνει πραγματικά την εργασία. Αυτό μπορεί να μειώσει σημαντικά το επίπεδο έκθεσης μέσα στη συνολική περίοδο λειτουργίας.

Βοήθεια στην ελαχιστοποίηση του κινδύνου έκθεσης σε κραδασμούς.

Να συντηρείτε το εργαλείο σύμφωνα με τις παρούσες οδηγίες και να το διατηρείτε καλά γρασαρισμένο (εκεί που ισχύει)

Εάν το εργαλείο πρόκειται να χρησιμοποιείται τακτικά τότε επενδύστε σε αξεσουάρ κατά των κραδασμών.

Σχεδιάστε το πρόγραμμα της εργασίας σας έτσι ώστε να διαιωράσετε τη χρήση εργαλείων υψηλών κραδασμών μέσα σε μερικές μέρες.

ΓΙΑ ΤΟ ΘΑΜΝΟΚΟΠΤΙΚΟ: ΠΛΗΡΟΦΟΡΙΕΣ ΘΟΥΒΟΥ

Μετρημένη ηχητική πίεση	$L_{pA} = 72.53dB(A)$
K_{pA}	3dB(A)
Μετρημένη ηχητική δύναμη	$L_{wA} = 92.53dB(A)$
K_{wA}	3dB(A)

Φοράτε Προστατευτικά για τα Αυτιά.

Χλοοκοπτικό με νήμα μπαταρίας και θαμνοκοπτικό με δυνατότητα τοποθέτησης προσαρτημάτων

GR

ΠΛΗΡΟΦΟΡΙΕΣ ΔΟΝΗΣΕΩΝ

Συνολικές τιμές κραδασμών σύμφωνα κατά EN 62841:

Τιμή εκπομπής κραδασμών:	$a_h = 2.673\text{m/s}^2$
	Αβεβαιότητα $K = 1.5\text{m/s}^2$

Η δηλωμένη συνολική τιμή κραδασμών και η δηλωμένη τιμή εκπομπών θορύβου έχουν μετρηθεί σύμφωνα με μια καθιερωμένη μέθοδο ελέγχου και μπορούν να χρησιμοποιηθούν για τη σύγκριση των προϊόντων.

Η δηλωμένη συνολική τιμή κραδασμών και η δηλωμένη τιμή εκπομπών θορύβου μπορούν επίσης να χρησιμοποιηθούν για την προκαταρκτική αξιολόγηση έκθεσης.

ΠΡΟΣΟΧΗ: Οι κραδασμοί και οι εκπομπές θορύβου κατά τη χρήση του ηλεκτρικού εργαλείου ενδέχεται να διαφέρουν από την δηλωμένη τιμή αναλόγως του τρόπου με τον οποίο χρησιμοποιείται το εργαλείο, κυρίως αναλόγως του υλικού προς επεξεργασία, και των ακόλουθων παραδειγμάτων και άλλων πιθανών τρόπων με τους οποίους χρησιμοποιείται το εργαλείο:

Τον τρόπο χρήσης του εργαλείου και τα υλικά προς κοπή ή διάτρηση.

Την καλή κατάσταση και ορθή συντήρηση του εργαλείου. Τη χρήση των κατάλληλων εξαρτημάτων του προϊόντος και τη διασφάλιση ότι αυτά είναι αιχμηρά και σε καλή κατάσταση.

Την καλή εφαρμογή των χεριών στις χειρολαβές και την περίπτωση χρήσης αντικραδασμικών και αντιθουρυβικών εξαρτημάτων.

Την ορθή χρήση του εργαλείου όπως αυτή προβλέπεται από την κατασκευή του και τις οδηγίες που το συνοδεύουν.

Η χρήση του εργαλείου ενδέχεται να προκαλέσει σύνδρομο οφειλόμενο στους κραδασμούς εάν δεν χρησιμοποιηθεί ορθά.

ΠΡΟΣΟΧΗ: Για να υπάρχει ακρίβεια, κατά την εκτίμηση του επιπέδου έκθεσης σε πραγματικές συνθήκες χρήσης θα πρέπει να ληφθεί επίσης υπόψη ο κύκλος λειτουργίας όλων των μερών όπως οι φορές κατά τις οποίες απενεργοποιήθηκε το εργαλείο και καθώς και οι φορές που λειτουργεί στο ρελαντί. Αυτό ενδέχεται να μειώσει σημαντικά το επίπεδο έκθεσης όσον αφορά στη συνολική περίοδο λειτουργίας.

Βοηθά στη μείωση κινδύνου έκθεσης στους κραδασμούς και στο θόρυβο.

Πάντοτε να χρησιμοποιείτε αιχμηρές σμίλες, τρυπάνια και λεπίδες.

Συντηρήστε το εργαλείο σύμφωνα με τις παρούσες οδηγίες και φροντίστε πάντοτε για τη σωστή λίπανσή του (όπου απαιτείται).

Σε περίπτωση που σκοπεύετε να χρησιμοποιείτε συχνά το εργαλείο, συνιστάται η απόκτηση αντικραδασμικών και αντιθουρυβικών εξαρτημάτων.

Διαμορφώστε το πρόγραμμα εργασίας σας έτσι ώστε οι εργασίες με αυξημένους κραδασμούς να κατανέμονται ομοιόμορφα μεταξύ των ημερών εργασίας σας.

ΑΞΕΣΟΥΑΡ

	WG186E.1	WG186E.92
μπαταρία(WA3014)	2	/
φορτιστής (WA3883)	1	/
Τύμπανο	1	1
ασφαλεία προστασίας	1	1
Λεπίδα θαμνοκοπτικού	1	1
Προσάρτημα για λειτουργία ως κονταροψάλιδο μπορντούρας (WA0220)	/	/
Προσάρτημα πριονιού με κοντάρι (WA0222)	/	/
Προσάρτημα ακροκόφτη (WA0223)	/	/
Ιμάντας ώμου	1	1
Εξαγωνικό κλειδί	1	1
Μηχανικό κλειδί	1	1

Προτείνουμε να αγοράσετε όλα τα αξεσουάρ από το κατάστημα που αγοράσατε το εργαλείο. Ανατρέξτε στη συσκευασία του αξεσουάρ για περισσότερες πληροφορίες. Το πρωτεύον του καταστήματος μπορεί επίσης να βοηθήσει και να συμβουλευθεί.

ΣΥΝΑΡΜΟΛΟΓΗΣΗ & ΔΙΑΔΙΚΑΣΙΑ ΦΟΡΤΙΣΗΣ

ΕΝΕΡΓΕΙΑ	ΣΙΚ
ΣΥΝΑΡΜΟΛΟΓΗΣΗ	
Συναρμολόγηση του άξονα χλοοκοπτικού	Βλ. Εικ. Α
Εισαγάγετε τη βίδα μέσα στην οπή, κατόπιν σφίξτε το κουμπί ασφάλισης	
Συναρμολόγηση της βοηθητικής χειρολαβής και της λαβής σταματήματος ασφαλείας	Βλ. Εικ. Β1, Β2
Συναρμολόγηση της ασφάλειας προστασίας	Βλ. Εικ. C
Εισαγάγετε το μεταλλικό στήριγμα μέσα στην εσοχή του προστατευτικού ασφαλείας, κατόπιν ασφαλίστε το προστατευτικό στη σωστή θέση χρησιμοποιώντας τη βίδα και το εξαγώνω κλειδί.	
Συναρμολόγηση του ιμάντα ώμου	Βλ. Εικ. D

Χλοοκοπτικό με νήμα μπαταρίας και θαμνοκοπτικό με δυνατότητα τοποθέτησης προστατημάτων

GR

<p>Βγάζοντας ή βάζοντας μι α μπαταρία ΣΗΜΕΙΩΣΗ: • Το μηχάνημα αυτό θα μπορέσει να λειτουργήσει μόνο εφόσον τοποθετηθούν 2 μπαταρίες. Συστήνεται να χρησιμοποιείτε τις ίδιες δύο μπαταρίες και να τις φορτίσετε ταυτόχρονα. • Όταν χρησιμοποιείτε δύο μπαταρίες με διαφορετική ισχύ, το μηχάνημα θα λειτουργεί μόνο στην χαμηλότερη κοινή ονομαστική τιμή • Συστήνεται η χρήση συστοιχίας μπαταριών 4.0Ah ή ανώτερη για καλύτερη απόδοση και μεγαλύτερη διάρκεια λειτουργίας.</p>	<p>Βλ. Εικ. E1, E2</p>	<p>Συναρμολόγηση και απομάκρυνση της κεφαλής χλοοκοπτικού Εισαγάγετε το εξαγωνικό κλειδί μέσα στην οπή και περιστρέψτε την κεφαλή χλοοκοπτικού μέχρι να σταματήσει σε μια θέση ασφάλισης. Κατόπιν περιστρέψτε αριστερόστροφα για να το απομακρύνετε και δεξιόστροφα για να το συναρμολογήσετε.</p>	<p>Βλ. Εικ. J</p>
<p>Έλεγχος της κατάστασης φόρτισης μπαταρίας ΣΗΜΕΙΩΣΗ: UWAGA: Η Εικ. E3, ισχύει μόνο για τη συστοιχία μπαταριών με ενδεικτική λυχνία μπαταρίας.</p>	<p>Βλ. Εικ. E3</p>	<p>Συναρμολόγηση της λεπίδας θαμνοκοπτικού Απομακρύνετε την κεφαλή χλοοκοπτικού και την ποδιά προτού συναρμολογήσετε τη λεπίδα θαμνοκοπτικού. Εισαγάγετε το εξαγωνικό κλειδί μέσα στην οπή. Τοποθετήστε τη λεπίδα θαμνοκοπτικού πάνω από τον αποστάτη, τοποθετήστε τη ροδέλα επάνω στη λεπίδα θαμνοκοπτικού και το περιβλήμα λεπίδας πάνω από τη ροδέλα. Κατόπιν χρησιμοποιήστε το κλειδί για να σφίξετε το παξιμάδι ασφαλείας.</p>	<p>Βλ. Εικ. K Βλ. Εικ. L1, L2, L3</p>
<p>Φορτίζοντας την μπαταρία σας ΣΗΜΕΙΩΣΗ: • Οι μπαταρίες αποστέλλονται αφορτιστες. Κάθε μπαταρία πρέπει να φορτίζεται πλήρως πριν την πρώτη χρήση. • Φορτίζετε πάντα και τις δύο μπαταρίες ταυτόχρονα. Μπορείτε να βρείτε περισσότερες λεπτομέρειες στο εγχειρίδιο του φορτιστή.</p>	<p>Βλ. Εικ. E4</p>	<p>Κοπή</p>	<p>Βλ. Εικ. M</p>
<p>Ένδειξη ισχύος μπαταρίας επάνω στο μηχανήμα Δείτε τις λεπτομέρειες στο απόσπασμα ΚΑΤΑΣΤΑΣΗ ΜΠΑΤΑΡΙΑΣ</p>	<p>Βλ. Εικ. E5</p>	<p>ΑΞΕΣΟΥΑΡ ΜΕ ΔΥΝΑΤΟΤΗΤΑ ΤΟΠΟΘΕΤΗΣΗΣ Τα παρακάτω αξεσουάρ τοποθέτησης πωλούνται ξεχωριστά και με αυτά μετατρέπεται το χλοοκοπτικό σε εργαλείο για διάφορες εφαρμογές.</p>	
<p>ΟΔΗΓΙΕΣ ΛΕΙΤΟΥΡΓΙΑΣ</p>			
<p>Έναρξη  ΠΡΟΕΙΔΟΠΟΙΗΣΗ! Η κεφαλή κοπής συνεχίζει να περιστρέφεται αφού σβήσει η κοπτική μηχανή. Περιμένετε μέχρι να σταματήσει και μετά αφήστε κάτω το εργαλείο. Πιέστε πρώτα το κουμπί ασφάλισης, κατόπιν πιέστε το διακόπτη σκανδάλης για την εκκίνηση του μηχανήματος.</p>	<p>Βλ. Εικ. F</p>	<p>1. Προσάρτημα για λειτουργία ως κονταροψάλιδο μπροντούρας (WA0220) Το προσάρτημα αυτό προορίζεται για την κοπή και το κούρεμα θαμνοφρακτών και θάμνων, για οικιακή χρήση. 2. Προσάρτημα πριονιστή με κοντάρι (WA0222) Το προσάρτημα αυτό προορίζεται για κοπή δέντρων, κορμών δέντρων, κλαδιών, κλωναριών κ.λπ. Οι κοπές μπορούν να γίνουν σύμφωνα με τα νερά ή εγκάρσια σε αυτά. Αυτό το προϊόν δεν είναι κατάλληλο για πριόνισμα ορυκτών υλικών. 3. Προσάρτημα ακροκόφτη (WA0223) Αυτό το προσάρτημα προορίζεται για κοπή σε άκρα γύρω από μονοπάτια, δρομάκια, παρτέρια κ.λπ.</p>	
<p>Ταχύτητα ECO Για μεγαλύτερη διάρκεια λειτουργίας πατήστε το κουμπί ECO και το διακόπτη σκανδάλη, κατόπιν το μηχανήμα σας θα λειτουργεί σε χαμηλή ταχύτητα.</p>	<p>Βλ. Εικ. G</p>	<p>ΚΑΤΑΣΤΑΣΗ ΜΠΑΤΑΡΙΑΣ (Δείτε την Εικ. E5) Πριν την εκκίνηση ή μετά τη χρήση πατήστε το κουμπί δίπλα στη λυχνία ένδειξης ισχύος στο μηχανήμα για να ελέγξετε την ισχύ μπαταρίας. Κατά τη διάρκεια της χρήσης η ισχύς μπαταρίας θα προβάλλεται αυτόματα από την ένδειξη ισχύος μπαταρίας. Η ένδειξη ανιχνεύει και προβάλλει συνεχώς την κατάσταση μπαταρίας ως εξής: Για μηχανήμα με 2 συστοιχίες μπαταριών με διαφορετική ισχύ, η</p>	
<p>Κοπτική λειτουργία</p>	<p>Βλ. Εικ. H</p>		
<p>Μηχανισμός τροφοδοσίας Bump feed</p>	<p>Βλ. Εικ. I</p>		

Χλοοκοπτικό με νήμα μπαταρίας και θαμνοκοπτικό με δυνατότητα τοποθέτησης προσαρτημάτων

GR

λυχνία ένδειξης ισχύος προβάλλει την κατάσταση μπαταρίας με την χαμηλότερη ισχύ από τις δύο μπαταρίες.

Κατάσταση ένδειξης ισχύος μπαταρίας	Κατάσταση μπαταρίας
Ανάβουν πέντε πράσινες λυχνίες (■ ■ ■ ■ ■).	Οι δύο μπαταρίες είναι αρκετά φορτισμένες.
Δύο, τρεις ή τέσσερις πράσινες λυχνίες ανάβουν.	Οι δύο μπαταρίες έχουν λίγη εναπομείνασα φόρτιση. Όσο περισσότερες λυχνίες ανάβουν, τόσο μεγαλύτερη είναι η χωρητικότητα της μπαταρίας.
Μόνο μια πράσινη λυχνία ανάβει. (■ □ □ □ □).	Τουλάχιστον μια μπαταρία είναι σχεδόν εξαντλημένη και πρέπει να φορτιστεί.
Δεν ανάβει καμία λυχνία.	Τουλάχιστον μια μπαταρία δεν έχει εγκατασταθεί καλά ή η μπαταρία μπορεί να είναι ελαττωματική.
Μόνο μια λυχνία αναβοσβήνει δύο φορές ανά κύκλο.	Τουλάχιστον μια μπαταρία έχει υπερφορτιστεί (ανατρέξτε στην κατάσταση φόρτισης μπαταρίας), επαναφορτίστε τις δύο μπαταρίες αμέσως πριν από εκ νέου χρήση ή αποθήκευση.
Μόνο μια λυχνία αναβοσβήνει τρεις φορές ανά κύκλο.	Τουλάχιστον μια μπαταρία είναι καυτή, περιμένετε να κρυώσει πριν από επανεκκίνηση.
Μόνο μια λυχνία αναβοσβήνει τέσσερις φορές ανά κύκλο.	Το μηχανήμα έχει υπερφορτωθεί. Αυξήστε το ύψος κοπής ή ωθήστε αργά.

ΟΔΗΓΙΕΣ ΛΕΙΤΟΥΡΓΙΑΣ

 **ΠΡΟΕΙΔΟΠΟΙΗΣΗ!** Ο φορτιστής και η συστοιχία μπαταριών έχουν σχεδιαστεί ειδικά για να χρησιμοποιούνται μαζί, συνεπώς μη χρησιμοποιείτε άλλες συσκευές. Ποτέ μην εισάγετε μεταλλικά αντικείμενα μέσα στον φορτιστή σας ή στις συνδέσεις συστοιχίας μπαταριών διότι μπορεί να προκύψει ηλεκτρική βλάβη και κίνδυνος.

1. Σύστημα τροφοδοσίας νήματος με πίεση (Βλ. Εικ. I)

Το χλοοκοπτικό είναι εξοπλισμένο με ένα σύστημα τροφοδοσίας νήματος με πίεση. Απλά χτυπήστε την κεφαλή χλοοκοπτικού ενώ λειτουργεί το μηχανήμα για να τροφοδοτηθεί νέο νήμα.

2. Τύλιξη της μεσινέζας χλοοκοπτικού (Βλ. Εικ. Κ)

Εισαγάγετε το εφεδρικό νήμα μέσα από το οφθαλμίδιο και τροφοδοτήστε το μέσα από την άλλη πλευρά. Εξασφαλίστε ότι και τα δύο άκρα του νήματος είναι ίσα σε κάθε άκρο της κεφαλής χλοοκοπτικού (μέγ. 3 μ.) και κόψτε το νήμα. Γυρίστε το δείκτη δεξιόστροφα για να τυλιχτεί το νήμα γύρω από το καρούλι μέχρι να μείνουν περίπου 19 εκ. σε κάποια από τις δύο πλευρές.

ΑΠΟΘΗΚΕΥΣΗ ΤΟΥ ΧΛΟΟΚΟΠΤΙΚΟΥ ΣΑΣ



Πάντα απομακρύνετε τη συστοιχία μπαταριών από το χλοοκοπτικό μετά τη χρήση.

Αποθήκευση του ΧΛΟΟΚΟΠΤΙΚΟΥ ΣΑΣ

Το χλοοκοπτικό παρέχεται με μια σχισμή ανάρτησης για την αποθήκευση του χλοοκοπτικού στον τοίχο. (Δείτε την εικ. Ν)

Αποθηκεύετε σε στεγνό χώρο όπου το χλοοκοπτικό και η μπαταρία θα προστατεύονται από ζημιές.

ΣΥΝΤΗΡΗΣΗ



Πάντα απομακρύνετε τη συστοιχία μπαταριών από το χλοοκοπτικό μετά τη χρήση.

Ελέγχετε πάντα το προϊόν πριν τη χρήση του για ενδεχόμενες ζημιές.

Μετά από τη χρήση, αποσυνδέετε την μπαταρία από το εργαλείο και ελέγχετε για ζημιές.

Το ηλεκτρικό σας εργαλείο δεν απαιτεί πρόσθετη λίπανση ή συντήρηση. Δεν υπάρχουν στο ηλεκτρικό εργαλείο σας εξαρτήματα για επισκευή από τον χρήστη. Μη χρησιμοποιήσετε ποτέ νερό ή χημικά προϊόντα καθαρισμού για να καθαρίσετε το ηλεκτρικό εργαλείο σας. Καθαρίζετε το σκουπίζοντάς το με ένα στεγνό πανί. Αποθηκεύετε πάντα το ηλεκτρικό εργαλείο σας σε τοποθεσία με ξηρό περιβάλλον. Διατηρείτε τις σχισμές εξαερισμού του μοτέρ καθαρές. Διατηρείτε όλους τους ρυθμιστές λειτουργίας χωρίς σκόνη.

ΓΙΑ ΕΡΓΑΛΕΙΑ ΜΠΑΤΑΡΙΑΣΧΗ

Η περιοχή θερμοκρασίας περιβάλλοντος για τη χρήση και αποθήκευση του εργαλείου και της μπαταρίας είναι 0°C-45°C (32°F-113°F).

Η προτεινόμενη περιοχή θερμοκρασίας περιβάλλοντος για το σύστημα φόρτισης κατά τη διάρκεια της φόρτισης είναι 0°C-40°C(32°F-104°F).

Χλοοκοπτικό με νήμα μπαταρίας και θαμνοκοπτικό με δυνατότητα τοποθέτησης προσαρτημάτων

GR

ΠΡΟΣΤΑΣΙΑ ΤΟΥ ΠΕΡΙΒΑΛΛΟΝΤΟΣ



Απόβλητα σχετικά με ηλεκτρισμό δεν πρέπει να πετάγονται μαζί με τα απόβλητα του νοικοκυριού. Παρακαλούμε να τα ανακυκλώνετε εκεί όπου υπάρχουν οι απαραίτητες εγκαταστάσεις. Ελέγξτε στον τοπικό σας δήμο ή στους πωλητές για συμβουλές ανακύκλωσης.

ΕΠΙΛΥΣΗ ΠΡΟΒΛΗΜΑΤΩΝ

Στον πίνακα που ακολουθεί αναφέρονται προβλήματα και ενέργειες επίλυσης που μπορείτε να πραγματοποιήσετε αν το μηχανήμα σας δεν λειτουργεί σωστά.



Προειδοποίηση: Απενεργοποιήστε το μηχανήμα και αφαιρέστε τη μπαταρία πριν από οποιαδήποτε ενέργεια επίλυσης προβλήματος.

Προβλήματα	Πιθανές αιτίες	Διορθωτική ενέργεια
Το χλοοκοπτικό δεν λειτουργεί.	Η μπαταρία είναι αποφορτισμένη. Η μπαταρία είναι πολύ ζεστή/κρύα. Ο κινητήρας έχει χαλάσει. Οι εσωτερικές καλωδιώσεις του μηχανήματος έχουν πάθει βλάβη.	Επαναφορτίστε την μπαταρία, βλ. επίσης τα περιεχόμενα του εγχειριδίου του φορτιστή. Αφήστε την να κρυώσει/ζεσταθεί. Επικοινωνήστε με τον αντιπρόσωπο σέρβις. Επικοινωνήστε με τον αντιπρόσωπο σέρβις.
Το χλοοκοπτικό λειτουργεί με διαλείμματα.	Ο κινητήρας έχει χαλάσει. Η μπαταρία δεν είναι πλήρως φορτισμένη. Ο διακόπτης On/Off (Ενεργ./Απενεργ.) έχει χαλάσει.	Επικοινωνήστε με τον αντιπρόσωπο σέρβις. Επαναφορτίστε τη μπαταρία. Επικοινωνήστε με τον αντιπρόσωπο σέρβις.
Υπερβολικές δονήσεις/θόρυβος.	Το μηχανήμα έχει χαλάσει. Το πηνίο νήματος δεν είναι καλά τυλιγμένο.	Επικοινωνήστε με τον αντιπρόσωπο σέρβις. Τυλίξτε το νήμα. Δείτε και "Για τύλιγμα του νήματος με το χέρι"
Ο χρόνος κουρέματος ανά φόρτιση μπαταρίας είναι πολύ μικρός.	Η μπαταρία δεν έχει χρησιμοποιηθεί για πολύ καιρό ή έχει φορτιστεί για λίγο. Το γκαζόν είναι πολύ υψηλό. Η μπαταρία είναι ελαττωματική.	Επαναφορτίστε την μπαταρία, βλ. επίσης τα περιεχόμενα του εγχειριδίου του φορτιστή. Κουρεύετε σε στάδια. Αντικαταστήστε την μπαταρία.
Το μηχανήμα δεν κόβει.	Το νήμα έχει κοπεί. Η μπαταρία δεν είναι πλήρως φορτισμένη. Ο κινητήρας έχει χαλάσει (η ταχύτητα είναι πολύ χαμηλή). Το γκαζόν εμπλέκεται γύρω από την κεφαλή κοπής.	Αντικαταστήστε το νήμα. Επαναφορτίστε την μπαταρία, βλ. επίσης τα περιεχόμενα του εγχειριδίου του φορτιστή. Επικοινωνήστε με τον αντιπρόσωπο σέρβις. Απομακρύνετε το γκαζόν.
Ανάβει συνεχώς η ενδεικτική λυχνία φόρτισης μπαταρίας. Δεν είναι δυνατή η φόρτιση.	Η μπαταρία δεν είναι (σωστά) τοποθετημένη. Οι επαφές της μπαταρίας έχουν μολυνθεί. Η μπαταρία είναι ελαττωματική.	Εισαγάγετε σωστά τη μπαταρία στο φορτιστή. Καθαρίστε τις επαφές της μπαταρίας ή αντικαταστήστε τη μπαταρία. Αντικαταστήστε την μπαταρία.
Η λυχνία ένδειξης φόρτισης της μπαταρίας δεν ανάβει.	Το φως του φορτιστή δεν είναι (σωστά) συνδεδεμένο. Η πρίζα, το καλώδιο τροφοδοσίας ή ο φορτιστής έχουν πάθει βλάβη.	Εισαγάγετε (πλήρως) το φως του καλωδίου στην πρίζα στον τοίχο. Ελέγξτε την τάση του ρεύματος. Πηγαίνετε το φορτιστή για έλεγχο σε έναν εξουσιοδοτημένο αντιπρόσωπο σέρβις.

Χλοοκοπτικό με νήμα μπαταρίας και θαμνοκοπτικό με δυνατότητα τοποθέτησης προσαρτημάτων

GR

ΔΗΛΩΣΗ ΣΥΜΜΟΡΦΩΣΗΣ

Εμείς,
POSITEC Germany GmbH
Grüner Weg 10, 50825 Cologne, Germany

2020/01/18
Allen Ding
Βοηθός Αρχιμηχανικός, Δοκιμές & Πιστοποιήσεις
Positec Technology (China) Co., Ltd
18, Dongwang Road, Suzhou Industrial
Park, Jiangsu 215123, P. R. China

Δηλώνουμε ότι το προϊόν,
Περιγραφή **Χλοοκοπτικό με νήμα μπαταρίας και
θαμνοκοπτικό με δυνατότητα τοποθέτησης
προσαρτημάτων**
Τύπος **WG186E.1 WG186E.92 (1-Ονομασία
μηχανήματος, αντιπροσωπευτική για Ασύρματο
χλοοκοπτικό / Θαμνοκοπτικό)**
Αξίωμα **κοπή χόρτων και παρόμοιας μαλακής
βλάστησης, και τριμάρισμα γρασιδιού/κοπή
θάμνων**

Συμμορφώνεται με τις παρακάτω Οδηγίες,
2006/42/EC
2014/30/EU
2011/65/EU & (EU)2015/863
**2000/14/EC τροποποιήθηκε από την 2005/88/
EC**

Για το χλοοκοπτικό:

2000/14/EC τροποποιήθηκε από την 2005/88/EC:
- Διαδικασία Αξιολόγησης Συμβατότητας σύμφωνα με
Annex VI
- Μετρημένο επίπεδο τάσης ήχου **94.4 dB (A)**
- Δηλωμένο εγγυημένο επίπεδο τάσης ήχου **96 dB (A)**

Ο εμπλεκόμενος αναγνωρισμένος οργανισμός
Όνομα: **TÜV SÜD Industrie Service GmbH**
Διεύθυνση: **Westendstraße 199, 80686
München, Germany**

Για το θαμνοκοπτικό:

2000/14/EC τροποποιήθηκε από την 2005/88/EC:
- Διαδικασία Αξιολόγησης Συμβατότητας σύμφωνα με
Annex VI
- Μετρημένο επίπεδο τάσης ήχου **92.53 dB (A)**
- Δηλωμένο εγγυημένο επίπεδο τάσης ήχου **96 dB (A)**

Πρότυπα συμμόρφωσης,
EN 60335-1
EN 50636-2-91
EN 62233
EN ISO 3744
EN 55014-1
EN 55014-2
EN 62841-1
EN ISO 11806-1

Το πρόσωπο που έχει εξουσιοδότηση να συντάξει το
τεχνικό αρχείο,
Όνομα **Marcel Filz**
Διεύθυνση **Positec Germany GmbH**
Grüner Weg 10, 50825 Cologne, Germany



**Χλοοκοπτικό με νήμα μπαταρίας και θαμνοκοπτικό
με δυνατότητα τοποθέτησης προσαρτημάτων**

GR

TERMÉKBIZTONSÁG ELEKTROMOS KÉZISZERSZÁMOK BIZTONSÁGOS HASZNÁLATÁVAL KAPCSOLATOS ÁLTALÁNOS FIGYELMEZTETÉSEK

 **FIGYELEM: Olvassa el az összes, ehhez az elektromos kéziszerszámmal mellékelt biztonsági figyelmeztetést, utasítást és részletes ismertetést, illetve tekintse meg az ábrákat.**

214 *Az alább felsorolt utasítások bármelyikének figyelmen kívül hagyása áramütést, tüzet és/vagy súlyos testi sérüléseket eredményezhet.*

Őrizzen meg az összes figyelmeztetést és utasítást, a jövőben szüksége lehet ezekre.

A figyelmeztetésekben használt "elektromos kéziszerszám" kifejezés az ön hálózatról üzemeltetett (vezetékes) elektromos kéziszerszámmal vagy akkumulátoros (vezeték nélküli) elektromos kéziszerszámmal

vonatkozik.

- 1) A munkaterület biztonsága**
 - a) A munkaterületet tartsa tisztán és jól megvilágítva.** *A zsúfolt vagy sötét munkaterület balesetveszélyhez vezethet.*
 - b) Ne üzemeltessen elektromos kéziszerszámot robbanékony légkörben, például gyúlékony folyadékok, gázok vagy por jelenléte mellett.** *Az elektromos kéziszerszámok használata során szikrák keletkeznek, amelyek hatására a por vagy gáz kigyulladhat.*
 - c) Elektromos kéziszerszámok működtetése közben tartsa távol a gyermekeket és báméskodókat.** *A figyelem elterelése kontrollvesztést eredményezhet.*
- 2) Elektromos biztonság**
 - a) Az elektromos kéziszerszámok csatlakozó dugaszának találnia kell a**

csatlakozó aljzathoz. Soha, semmilyen módon ne módosítsa a csatlakozó dugaszt. Földelt elektromos kéziszerszámokkal ne használjon adaptert.

Ha eredeti, módosítatlan csatlakozó dugaszt és megfelelő csatlakozó aljzatot használ, azzal csökkenti az áramütés kockázatát.

b) Ne érintse meg a földelt felületeket, például csöveket, radiátorokat, tűzhelyeket vagy hűtőszekrényeket. *Ha a test földelt, nagyobb az áramütés kockázata.*

c) Ne tegye ki esőnek vagy nedves körülményeknek az elektromos kéziszerszámokat.

Ha egy elektromos kéziszerszámba víz kerül, megnő az áramütés kockázata.

d) Vigyázzon a szerszám kábelére. Soha ne hordozza, húzogassa vagy húzza ki az áramból az elektromos kéziszerszámot a kábelnél fogva. A

kábelt tartsa távol a hőtől, olajtól, éles peremektől vagy mozgó részekről. *A sérült vagy összegubancolóódott kábel növeli az áramütés kockázatát.*

e) Ha az elektromos kéziszerszámot szabadterben üzemelteti, használjon külső használatra alkalmas hosszabbítót. *A külső használatra alkalmas kábel használatával csökken az áramütés kockázata.*

f) Ha elkerülhetetlen, hogy az elektromos kéziszerszámot nedves helyen működtesse, használjon maradékáram-működtetésű megszakító (RCD) védelemmel rendelkező áramforrást. *A maradékáram-működtetésű megszakító használata csökkenti az áramütés kockázatát.*

3) Személyi biztonság
a) Az elektromos kéziszerszám működtetése közben

maradjon éber, figyeljen arra, amit csinál, és használja a józan eszt. Ne működtesse az elektromos kéziszerszámot fáradtan, illetve gyógyszerek, alkohol vagy drogok hatása alatt áll. *Egy pillanatnyi figyelmetlenség az*

elektromos kéziszerszámok működtetése közben súlyos sérülésekhez vezethet.

b) Használjon személyi védőfelszereléseket.

Mindig használjon szemvédelmet. *A személyi védőfelszerelés, például pormaszk, csúszásmentes biztonsági lábbeli, védősisak vagy szükség esetén hallásvédelem használatával csökkenthető a személyi sérülések kockázata.*

c) Kerülje el, hogy a szerszám véletlenül működésbe lépjen. Mielőtt az elektromos kéziszerszámot áramhoz csatlakoztatná, behelyezné az akkumulátort,

felemelné vagy költöztetné a szerszámot, ellenőrizze hogy a kapcsoló a "ki" helyzetbe legyen állítva. *Ha a szerszám hordozásakor ujját a kapcsolón tartja, vagy áram alá helyezi a bekapcsolt készüléket, az balesetekhez vezethet.*

d) Mielőtt az elektromos kéziszerszámot bekapcsolná, távolítson el róla minden állítókulcsot.

Ha az elektromos kéziszerszám forgórészein állítókulcs marad, az személyi sérüléshez vezethet.

e) Ne próbáljon túl messzire nyúlni. Mindig vigyázzon, hogy stabilan álljon, és őrizze meg egyensúlyát. *Ez segít, hogy váratlan helyzetekben uralja az elektromos kéziszerszámot.*

f) Viseljen megfelelő öltözéket. Ne viseljen bő ruházatot vagy hosszú ékszert. Tartsa távol a haját és ruházatát a mozgó

alkatrészekről. A bő ruházatot, hosszú ékszer vagy hosszú hajat bekapathatják a mozgó elemek.

- g) Ha a szerszámhoz porszívó vagy -gyűjtő is csatlakoztatható, gondoskodjon ezek megfelelő csatlakoztatásáról és használatáról.** A porgyűjtő használatával csökkenthetőek a porral kapcsolatos kockázatok.
- h) Ne hagyja, hogy a szerszám gyakori használata túl elbizakodottá tegye, és hogy ezáltal figyelmen kívül hagyja a szerszám biztonsági követelményeit.** A másodperc töredéke is elég ahhoz, hogy egy figyelmetlen mozdulat súlyos sérüléshez vezessen.
- 4) Az elektromos kéziszerszám használata és karbantartása**
- a) Ne erőltesse az elektromos kéziszerszámot. Mindig megfelelő elektromos**

kéziszerszámot használjon. Ha a megfelelő elektromos kéziszerszámot használja, azzal a rendeltetési területén jobban és biztonságosabban elvégezhető a munka.

- b) Ne használja az elektromos kéziszerszámot, ha azt nem lehet kikapcsolni.** Ha egy elektromos kéziszerszám nem szabályozható a kapcsolóval, az veszélyes, és javításra szorul.
- c) Húzza ki a csatlakozó dugaszt az áramellátást biztosító aljzatból, és/vagy távolítsa el a kivehető akkucsomagot a szerszámból, ha beállításokat vagy tartozékcsere-t hajt végre, vagy ha a szerszámot elraktározza.** Ezekkel a megelőző biztonsági intézkedésekkel csökken annak a kockázata, hogy a kéziszerszám véletlenül bekapcsoljon.
- d) Az elektromos kéziszerszámokat használaton kívül**

tartsa a gyermekektől távol, és ne hagyja, hogy a szerszámot vagy ezeket az utasításokat nem ismerő személyek működtessék azt. *A tapasztalatlan felhasználók kezében az elektromos kéziszerszámok veszélyessé válnak.*

e) Az elektromos kéziszerszámok és tartozékaik karbantartása. Ellenőrizze, hogy a mozgó elemek megfelelően helyezkednek-e el és nem szorultak-e be, az alkatrészek épek, és semmilyen más hiba nincs kihatással az elektromos kéziszerszám működésére. Ha sérülést talál, használat előtt javíttassa meg a szerszámot. *A nem megfelelően karbantartott elektromos kéziszerszámok sok balesetet okoznak.*

f) A vágószerszámokat tartsa tisztán, és figyeljen, hogy

élesek maradjanak. *A megfelelően karbantartott, éles vágószerszámok ritkábban akadnak meg, és egyszerűbben irányíthatóak.*

g) Az elektromos kéziszerszámot, a kiegészítőket és fejeket használja a fenti utasításoknak megfelelően, figyelembe véve a munkakörülményeket és az elvégzendő munkát. *Ha az elektromos kéziszerszámot nem rendeltetésszerűen használja, az veszélyhelyzetet teremthet.*

h) Őrizze szárazon, tisztán, olaj- és zsírmentesen a szerszám fogantyúit és megragadási részeit. *A csúszos fogantyúk és megragadási részek főleg váratlan helyzetekben akadályozzák a szerszám biztonságos megfogását, kezelését és irányítását.*

5) Az akkumulátoros kéziszerszám használata és karbantartása

a) Csak a gyártó által

javasolt töltővel töltse fel. *Ha egy adott akkumulátorhoz megfelelő töltőt másik akkumulátorral használ, az tűzveszélyes lehet.*

b) Az elektromos kéziszerszámokat csak a kijelölt akkumulátorokkal használja. *Ha más akkumulátorokat használ, az sérülés- és tűzveszélyes.*

c) Az akkumulátorokat használaton kívül tartsa a fémtárgyaktól, például gémkapcsoktól, pénzérméktől, kulcsoktól, szögektől, csavaroktól vagy más kis fémtárgyaktól távol, mert ezek összekapcsolhatják a pólusokat. *Az akkumulátor pólusainak rövidzárlata égés- és tűzveszélyes.*

d) Nem megfelelő körülmények között az akkumulátorból folyadék szivároghat; kerülje az érintkezést ezzel a folyadékkal. Véletlen érintkezés esetén mossa le vízzel. Ha a folyadék szembe

kerül, mossa ki vízzel, és forduljon orvoshoz. *Az akkumulátorból szivárgó folyadék irritációt vagy égési sérülést okozhat.*

e) Ne használjon károsodott vagy módosított akkucsomagot vagy szerszámot.

A károsodott vagy módosított akkucsomagok használata előreláthatatlan következményekkel jár, mert ezek felgyulladhatnak, felrobbanhatnak vagy személyi sérüléseket okozhatnak.

f) Óvja az akkucsomagot és a szerszámot a tűztől vagy a magas hőmérsékletektől.

A 130°C-t meghaladó hőmérséklet vagy tűz robbanást okozhat.

g) Tartsa be az összes újratöltési utasítást és az akkucsomagot vagy a szerszámot csak az utasításokban megadott hőmérsékleti tartományban töltse újra. *Az előírásoktól vagy a megengedett hőmérsékleti tartománytól eltérő töltési folyamat az akkucsomag*

károsodását okozhatja, és növeli a tűzveszély kockázatát.

6) Szerviz

a) Az elektromos kéziszerszámot csak képzett szerelő javíthatja megfelelő cserealkatrészekkel.

Ez biztosítja az elektromos kéziszerszám biztonságos működését.

b) Soha ne szervizelje a károsodott akkucsomagokat.

A károsodott akkucsomagok szervizelését csak a gyártó vagy az erre felhatalmazott szervizközpontok hajthatják végre.

A FÜNYÍRÓ BIZTONSÁGI FIGYELMEZTETÉSE

1. Ne használja a gépet, ha a kezelő fáradt, beteg vagy alkohol vagy más kábítószer befolyásolja.
2. Fenntartja a szilárd alapot és az egyensúlyt működés közben. Használja a mellékelt hevedert.
3. Ha bármilyen módon megrepedt, felhasadt vagy sérült, cserélje ki a vágókést. Ellenőrizze, hogy

a pengék megfelelően vannak-e felszerelve és biztonságosan rögzítve. Ennek elmulasztása súlyos sérüléseket okozhat.

4. Tartsa távol a vágókéstől. A vágópenge néhány másodpercig tovább forog, még a motor leállítása után is. A gép leengedése vagy a vágási területre való belépés előtt várja meg, amíg a vágópenge teljesen leáll.
5. Ha nem vágja, kapcsolja ki a gépet. Soha ne hagyja a gépet felügyelet nélkül.

ÁLTALÁNOS FIGYELMEZTETÉSEK

 **FIGYELEM** Olvasson el minden biztonsági figyelmeztetést és valamennyi utasítást. A figyelmeztetések és utasítások figyelmen kívül hatása áramütést, tüzet és/vagy súlyos sérülést eredményezhet.

Őrizzen meg minden figyelmeztetést és utasítást, a jövőben szüksége lehet ezekre.

A készülék kizárólag a vele együtt szállított táppal használható.

**FONTOS
HASZNÁLAT ELŐTT
FIGYELMESEN OLVASSA
EL
ŐRIZZE MEG, KÉSŐBB
SZÜKSÉGE LEHET RÁ**

**A biztonságos
működtetés gyakorlata**

1. Tájékozódás

- a) figyelmesen olvassa el az utasításokat. Ismerkedjen meg a vezérlőgombokkal, és a készülék megfelelő használatával.
- b) Soha ne engedje meg, hogy a gépet gyermekek, csökkent fizikai, érzékszervi vagy mentális képességű, illetve tapasztalattal nem rendelkező vagy a jelen utasításokat nem ismerő személyek használják; a működtető életkorára vonatkozóan helyi korlátozások lehetnek érvényben.
- c) ne feledje, hogy a készüléküzemeltetője vagy használója felel a másokat ért balesetek vagy az őket ért károk miatt.

2. Előkészítés

- a) Használat előtt mindig alaposan vizsgálja meg, hogy az eszköz nem

sérült-e, nem hiányoznak-e róla védőelemek, illetve ezek helyzete megfelelő-e.

- b) Soha ne működtesse a gépet, ha mások (különösen gyerekek), esetleg állatok vannak a közelben.

3. Működtetés

- a) A készülék működtetéséhez viseljen szemvédőt, hosszú nadrágot és erős cipőt.
- b) Ne használja a gépet rossz időjárási viszonyok között, különösen, ha fennáll a villámlás veszélye.
- c) A gépet csak nappal vagy jó mesterséges fény mellett használja.
- d) Sohase üzemeltesse az akkumulátoros fűszegélynyíró megromlott fedéllel vagy biztonsági berendezésekkel, vagy ha ezeket levették a berendezésről.
- e) A motort csak akkor kapcsolja be, amikor a kezek és lábak távol vannak a vágórésztől.
- f) Mindig csatlakoztassa le az áramforrásról a gépet (pl. vegye ki belőle az akkumulátort), ha
 - 1) a gépet felügyelet nélkül hagyja;
 - 2) a beékelődések elhárítása

előtt;

3) mielőtt a kerti kisgépet ellenőrizné, megtisztítaná, vagy azon valamilyen munkát végezne;

4) egy idegen testtel való ütközés után.;

5) ha a gép rendellenes módon rezegni kezd.

- g) Vigyázzon a kezeire és lábaira, hogy a vágórész sérülést ne okozzon.
- h) Mindig gondoskodjon arról, hogy a szellőzőnyílások szabadon maradjanak a fűmaradványoktól.
- i) Ehhez a fűszegély-nyíróhoz sohase használjon fém vágókést.
- j) lejtőn mindig vigyázzon, hogy hova lép.
- k) lépkedjen, sose szaladjon.
- l) Ne nyújtózkodjon, és mindig vigyázzon az egyensúlyára.
- m) Ne érintse meg a mozgó, veszélyes alkatrészeket azelőtt, hogy az akkumulátort kivette volna a gépből, és a mozgó veszélyes alkatrészek teljesen leálltak volna.

4. Karbantartás és tárolás

- a) Karbantartás vagy tisztítás előtt csatlakoztassa le a gépet az áramforrásról

(pl, vegye ki belőle az akkumulátort).

- b) Csak a gyártó által javasolt cserealkatrészeket és tartozékokat használja.
- c) Rendszeresen vizsgálja át és tartsa karban a gépet. A javítást mindig bízza szakszervizre.
- d) Használaton kívül tárolja a gépet gyermekektől távol.

AZ AKKUMULÁTORRAL KAPCSOLATOS BIZTONSÁGI FIGYELMEZTETÉSEK

- a) Az akkumulátort ne szedje szét, ne nyissa fel és ne vágja meg.**
- b) Ne zárja rövidre az akkumulátort. Az akkumulátorokat ne tárolja olyan dobozban vagy fiókban, ahol rövidre zárhatják egymást, vagy valamilyen vezető anyag a rövidzárlatukat okozhatja.** Az akkumulátorokat használaton kívül tartsa a fémtárgyaktól, például gemkapcsoktól, pénzérméktől, kulcsoktól, szögektől, csavaroktól vagy más kis fémtárgyaktól

távol, mert ezek összekapcsolhatják a pólusokat. Az akkumulátor pólusainak rövidzárlata égés- és tűzveszélyes.

- c) **Ne tegye ki hőnek vagy tűznek az akkumulátort. Ne tárolja közvetlen nappfényben.**
- d) **Az akkumulátort ne tegye ki ütésnek.**
- e) **Ha az akkumulátor szivárog, vigyázzon, hogy a folyadék ne kerüljön a bőrre vagy szembe. Amennyiben a bőrre vagy szembe kerül, az érintett területet mossa le bő vízzel, és forduljon orvoshoz.**
- f) **Az akkumulátor vagy egy cella lenyelése esetén azonnal forduljon orvoshoz.**
- g) **Vigyázzon, hogy az akkumulátor tiszta és száraz maradjon.**
- h) **Ha az akkumulátor pólusaira szennyeződés kerül, azt egy tiszta, száraz ruhával törölje le.**
- i) **Az akkumulátort használat előtt fel kell**

tölteni. A töltést mindig az utasításoknak megfelelően, helyes eljárást használva végezze.

- j) **Használaton kívül ne hagyja töltőn az akkumulátort.**
- k) **Hosszan tartó tárolást követően a maximális teljesítmény elérése érdekében szükséges lehet, hogy az akkumulátort többször feltöltse és lemerítse.**
- l) **Az akkumulátor szobahőmérsékleten ($20\text{ °C} \pm 5\text{ °C}$) használva nyújtja a legjobb teljesítményt.**
- m) **Az akkumulátorok ártalmatlanításakor a különböző elektrokémiai rendszereket különítse el egymástól.**
- n) **Csak a WorxNITRO által javasolt töltővel töltsse fel. Kizárólag a készülékhez való használatra mellékelt töltőt használja. Ha egy adott akkumulátorhoz megfelelő töltőt másik akkumulátorral használ, az tűzveszélyes lehet.**

- o) Ne használjon a készülékkel való használatra tervezettől eltérő akkumulátort.**
- p) Az akkumulátor gyermekektől távol tartandó.**
- q) Őrizze meg a termékhez mellékelt utasításokat, a későbbiekben szüksége lehet ezekre.**
- r) Amikor a szerszámot nem használja, vegye ki belőle az akkumulátort.**
- s) Ártalmatlanításnál megfelelően járjon el.**
- t) Ne helyezzen be különböző gyártóktól származó, illetve eltérő kapacitású, méretű vagy típusú akkukat a készülékbe.**
- u) Az akkucsomag csomagolását csak közvetlenül a használat előtt távolítsa el.**
- v) Figyeljen az akkun látható (+) és mínusz (-) polaritású jelzésekre az akku előírt használata érdekében.**

SZIMBÓLUMOK

	A sérülésveszély csökkentése érdekében a felhasználónak el kell olvasnia az utasításokat
	Viseljen pormaszkot
	Viseljen védőkesztyűt
	Viseljen védőcipőt
	Viseljen védőfejet
	Viseljen védőruházatot
	A közelben ne állodgályon senki
	Viseljen szem- és fülvédőt
	Ne tegye ki esőnek
	A gép és a szemlélők közötti távolság legalább 15 m
	Vigyázzon a dobott tárgyakra
	Vigyázzon a penge tolóerejét illetően

	A leselejtezett elektromos készülékek nem dobhatók ki a háztartási hulladékkal. Ha van a közelben elektromos hulladék gyűjtő udvar, vigye oda a készüléket. Az újrahasznosítási lehetőségekről tájékozódjon a helyi hatóságoknál vagy a kereskedőnél.
 Li-Ion 	Lítium-ion akkumulátor, amelyet az összes elemcsomag és az akkumulátorcsomag "külön gyűjtésének" jelzésével jelöltek. Ezután újrahasznosítják vagy eltávolítják a környezeti hatás csökkentése érdekében. Az akkumulátorcsomagok ártalmas lehetnek a környezetre és az emberi egészségre, mert káros anyagokat tartalmaznak.
	Ne dobja tűzbe
	Ha nem megfelelően kezelik, az akkumulátor beléphet a vízkörbe, és károsíthatja az ökoszisztémát. Ne dobja a használt elemeket nem rendezett hulladékként.
	Gondoskodjon arról, hogy az akkumulátort eltávolította az alkatrészek cseréjét megelőzően.
	Szélelés

AZ ALKATRÉSZEK LISTÁJA

1. AKKU TÖLTÖTTSÉG JELZŐ
2. AKKUMULÁTOR *
3. ZÁR GOMB
4. KAPCSOLÓ VÁLTÁSA
5. ECO GOMB
6. FELSŐ KAR
7. KIEGÉSZÍTŐ KAR
8. BIZTONSÁGI ÜTKÖZŐ
9. ZÁR GOMB

10. ALSÓ SZÁR PÁROSÍTÁS
11. BIZTONSÁGI LAP
12. ZSINÓRVÁGÓ
13. SZOKNYA
14. FINOMHANGOLÓ FEJ (ÜTKÖZŐ FEJ)
15. ENGEDJE EL A CÍMKÉT
16. VÁGÓSZERSÁMOKHOZ
17. MOSÓ
18. PENGEHÁZ
19. ZÁRÓ ANYÁT
20. VÁLLPÁNT
21. CSAVARKULCS
22. HATLAPÚ CSAVARKULCS
23. SÖVÉNYVÁGÓ RÖGZÍTÉS*
24. RÚDFÜRÉS Z KIEGÉSZÍTŐK*
25. SZEGÉLYGÉP TARTOZÉKOK*

* Nem minden készülék tartalmazza valamennyi, a fentiekben felsorolt alkatrészt.

MŰSZAKI ADATOK

Típus **WG186E.1** **WG186E.92** (1-a készülék jelölése, azaz az Akkus fűnyírógép/bozótvágóhoz)

	WG186E.1	WG186E.92
Feszültség	40V  MAX (2x20V MAX) **	
Üresjárat fordulatszám	6000/min	
Fűnyíró vágási átmérője	38cm	
Vágó átmérője	25cm	
Zsinórátmérő	2 x2.4mm	
Vezeték hossza	2 x3m	
Akkumulátor típusa	Lítium-ion	/
Akkumulátor-típus	WA3014 (4.0Ah)	/
Töltő típusa	WA3883	/
Töltésidő (Kb.) Akkumulátor: 4.0Ah (1pc) 4.0Ah (2pcs)	1óra 2óra	/

Vezeték nélküli fűnyíró és bozótvágó,
alkalmas csatolásra

A gép súlya	5.5kg	4.1kg
-------------	-------	-------

** Terhelés nélküli feszültség. Az akkumulátor kezdő feszültsége maximum 20 volt. A névleges feszültség 18 volt.

FŰ TRIMMER: ZAJÉRTÉKEK

A-súlyozású hangnyomásszint	$L_{pA} = 81.5\text{dB(A)}$
K_{pA}	1.93dB(A)
A-súlyozású hangerő	$L_{WA} = 94.4\text{dB(A)}$
K_{WA}	1.93dB(A)

Viseljen hallásvédőt.



REZGÉSÉRTÉKEK

Tipikus súlyozott rezgés	$a_h = 2.822\text{m/s}^2$
Uncertainty	$K = 1.5\text{m/s}^2$

A hivatalos összesített rezgésszint a szerszámok összehasonlítására, illetve a kitettség előzetes felmérésére használható.

FIGYELEM: Az elektromos kéziszerszám használata során a rezgés kibocsátás eltérhet a fenti értéktől attól függően, hogy a szerszámot hogyan használják. Az érték függhet az alábbiaktól:

Hogyan használják a szerszámot, milyen anyagokat vágnak vagy fúrnak.

Az eszköz jó állapotban van-e, megfelelően karbantartják-e.

Megfelelő tartozékokat használnak-e az eszközhöz,

vigyáznak-e, hogy éles legyen és jó állapotban maradjon.

A fogantyú megfelelően rögzül-e, használnak-e rezgéscsillapító tartozékokat.

A szerszámot rendeltetésszerűen, kialakításának és a jelen utasításoknak megfelelően használják-e.

Ha a szerszámot nem kezelik megfelelően, kéz-kar vibrációs szindrómát okozhat.

FIGYELEM: A pontosság érdekében az expozíciós szint becslést értékehez a valós használati körülmények között figyelembe kell venni a működési ciklus valamennyi elemét, így azt az időt is, amikor a szerszám ki van kapcsolva, és amikor üresjáratban működik. Ez a teljes munkaidőszak viszonylatában jelentősen csökkentheti az expozíciós szintet.

A rezgéscsökkentő hatékony kitettséget az alábbiakkal csökkentheti:

MINDIG éles vésőt, pengét, és hegyes fűrőfejet használgon.

Az eszközt jelen utasításoknak megfelelően tartsa karban, és vigyázzon a megfelelő kenésre (ahol erre szükség van).

Ha rendszeresen használja az eszközt, vásároljon rezgéscsillapító tartozékokat.

Úgy tervezze meg a munkáját, hogy a magas rezgésszámú eszközök használatát igénylő feladatokat több napra ossza el.

A BOZÓTVÁGÓHOZ: REZGÉSÉRTÉKEK

A-súlyozású hangnyomásszint	$L_{pA} = 72.53\text{dB(A)}$
K_{pA}	3dB(A)
A-súlyozású hangerő	$L_{WA} = 92.53\text{dB(A)}$
K_{WA}	3dB(A)

Viseljen fülvédelmet.

REZGÉSÉRTÉKEK

Az EN62841 szabvány szerint meghatározott összes rezgés (háromtengelyű vektoriálisösszeg) a következő:

Rezgés kibocsátás:	$a_h = 2.673\text{m/s}^2$
	Bizonytalanság $K = 1.5\text{m/s}^2$

A vibráció és a zaj bejelentett összértékét szabványos mérési módszerrel állapították meg, és ezeket az értékeket két szerszám összehasonlításához is fel lehet használni.

A vibráció és a zaj bejelentett összértékét a rezgéseknek és zajjalomnak való kitettség előzetes felbecsléséhez is fel lehet használni.

FIGYELEM: A kéziszerszám aktuális használatakor mérhető vibráció és zajkibocsátási értékek eltérhetnek a bejelentett értékektől, mert nagyban függnek a szerszám használati módjától és a megmunkált alkatrész típusától. Íme néhány példa és eltérő érték a szerszám használatától függően: Hogyan használják a szerszámot, milyen anyagokat vágnak vagy fúrnak.

Az eszköz jó állapotban van-e, megfelelően karbantartják-e.

Megfelelő tartozékokat használnak-e az eszközhöz,

vigyáznak-e, hogy éles legyen, és jó állapotban maradjon.

A fogantyú megfogásának erősségétől és az esetleg használt vibrációs- és zajcsökkentő tartozék típusától.

A szerszámot rendeltetésszerűen, kialakításának és a jelen utasításoknak megfelelően használják-e.

Ha a szerszámot nem kezelik megfelelően, kéz-kar vibrációs szindrómát okozhat.

FIGYELEM: A pontosság érdekében az expozíciós szint becslést értékehez a valós használati körülmények között figyelembe kell venni a működési ciklus valamennyi elemét, így azt az időt is, amikor a szerszám ki van kapcsolva, és amikor üresjáratban működik. Ez a teljes munkaidőszak viszonylatában jelentősen csökkentheti az expozíciós szintet.

**Vezeték nélküli funyíró és bozótvágo,
alkalmas csatolásra**

HU

A vibrációnak és zajnak való kitettség kockázatának csökkentése.

MINDIG éles vésőt, pengét, és hegyes fűrőfejet használjon. Az eszközt jelen utasításoknak megfelelően tartsa karban, és vigyázzon a megfelelő kenésre (ahol erre szükség van). Ha a szerszám rendszeres használatát tervezik, akkor megéri a vibráció- és zajcsökkentő tartozékok beszerzése. Úgy tervezzék meg a munkáját, hogy a magas rezgésszámú eszközök használatát igénylő feladatokat több napra ossza el.

TARTOZÉKOK

	WG186E.1	WG186E.92
Akkumulátor (WA3014)	2	/
Töltőkészülék (WA3883)	1	/
Tekerecs	1	1
Biztonsági lap	1	1
Vágószerszámokhoz	1	1
Sövényvágó rögzítése (WA0220)	/	/
Rüdfűrés kiegészítők (WA0222)	/	/
Szegélygép tartozékok (WA0223)	/	/
Vállpánt	1	1
Hatlapú csavarkulcs	1	1
Csavarkulcs	1	1

Javasoljuk, hogy a tartozékokat ugyanabból a boltból vásárolja meg, ahol a szerszámot is vásárolta. További részleteket a tartozék csomagolásán talál. Kérjen segítséget és tanácsot a bolti eladóktól.

ÖSSZESZERELÉS ÉS MŰKÖDÉS

MŰVELET	ÁBRA
ÖSSZESZERELÉS	
Szerelje össze a fonógépet Helyezze be a csavart a lyukba, és húzza meg a rögzítőgyűrűt.	Lásd az A ábrát
Szerelje össze a kiegészítő fogantyút és a biztonsági ütköző fogantyút	Lásd az B1, B2 ábrát
A Biztonsági Lap Összeszerelése Helyezze a fém tartót a biztonsági védő nyílásába, majd rögzítse a helyére a csavarokkal és egy hatkulccsal.	Lásd az C ábrát

Összeszerelése Válszj	Lásd az D ábrát
Az Akkumulátor Eltávolítása Vagy Behelyezése MEGJEGYZÉS: • Ez a fűnyírógép csak mindkét akku beszerelése után működik. Kérjük, hogy mindig ugyanazt a két akkut használja, és hogy mindig egyidőben töltsse fel őket. • Ha két akkumulátort különböző amperórákban vagy töltöttségi szintekben használ, a gép a legkisebb közös nevezővel fog működni. • A jobb teljesítmény és hosszabb üzemidő érdekében ajánlott egy 4.0Ah vagy annál nagyobb akkumulátorcsoomag.	Lásd az E1, E2 ábrát
Akku töltöttség állapot ellenőrzés MEGJEGYZÉS: A E3 ábra csak az akku feltöltöttségi szintjét is jelző akkucsomagra vonatkozik.	Lásd az E3 ábrát
Az akkumulátor feltöltése MEGJEGYZÉS: • A csomagolásban található elem töltetlen állapotú. Az első fűnyírás előtt az akkut teljesen fel kell tölteni. • A két akkut mindig egyidőben és teljesen töltsse fel. További részletek a töltő használati útmutatójában.	Lásd az E4 ábrát
Akku töltöttségi állapot jelző a fűnyírón Lásd a részleteket az AKKU ÁLLAPOTA című fejezetben	Lásd az E5 ábrát
MŰKÖDÉS	
Kezdődik  FIGYELEM! A vágófeje a kikapcsolást követően tovább forog; várja meg, amíg teljesen leáll, és csak ekkor tegye le a szerszámot. Először nyomja meg a reteszelő gombot, majd nyomja meg a kapcsolót az indításhoz.	Lásd az F ábrát
ECO sebesség A futási idő meghosszabbításához nyomja meg az ECO gombot és kapcsolja be a ravaszt, és a gép alacsony sebességgel fog futni.	Lásd az G ábrát
Szélelés	Lásd az H ábrát
Egyetlen takarmány	Lásd az I ábrát

**Vezeték nélküli fűnyíró és bozótvágo,
alkalmas csatolásra**

HU

A trimmerfej összeszerelése és szétszerelése Helyezze be a hatszögletű csavarkulcsot a lyukba, és forgassa el a trimmerfejet, amíg le nem záródik. Ezután vegye le az óramutató járásával ellentétes irányba forgatva, majd szerelje össze az óramutató járásával megegyező irányba forgatva.	Lásd az J ábrát
Tekerje le a trimmer vonalát JEGYZET: Az orsót fel kell tekerni, miközben a trimmerfej belsejében van. Az orsót nem szabad menettel tekercselni, majd behelyezni a vágófejbe.	Lásd az K ábrát
Összeszerelése bozótívágó penge A bozótívágó penge összeszerelése előtt vegye le a vágófejet és a szoknyát. Helyezzen egy hatszögletű kulcsot a lyukba. Helyezze a fűnyíró pengét a tömítés tetéjére, helyezze az alátétet a fűnyíró penge fölé, és helyezze a pengetartót az alátételre. Ezután csavarkulccsal húzza meg a rögzítőanyagt.	Lásd az L1, L2, L3 ábrát
Termés	Lásd az M ábrát

Az akkumulátor feltöltöttségi szintjét jelző mutató	Az akku állapota
Mind az öt zöld fényű LED ég. (■■■■■).	Mindkét akku nagyon fel van töltve.
Két, három vagy négy zöld fényű LED ég.	A két akkuban még elegendő energia van. Minél több LED ég, az akkuk annál jobban fel vannak töltve.
Csak egy zöld fényű LED ég. (■ □□□□).	Minimum egy akku le van merülve, és fel kell tölteni.
Egyetlen zöld fényű LED sem ég.	Minimum egy akku nincs megfelelően behelyezve vagy valamelyik akku hibás.
Az egyik LED kétszer villog egy ciklus alatt.	Minimum egy akku teljesen lemerült (kérjük, hivatkozzon az akku feltöltöttségi állapota című fejezetre), ezért kérjük, hogy használat vagy tárolás előtt mindkét akkut egyszerre töltsse fel.
Az egyik LED háromszor villog egy ciklus alatt.	Használat közben minimum egy akku felhevült, ezért várja meg a lehűlését/lehűlésüket, mielőtt ismét folytatná a munkát.
Az egyik LED négyszer villog egy ciklus alatt.	A gép túlterhelt. Húzza el a gépet a vágási övezetből, majd próbálkozzon újra.

228 RÖGZÍTÉS RÖGZÍTÉSI FUNKCIÓVAL

A következő tartozékokat külön vásárolják meg, hogy a fűnyíró szereszámgé alakítsák több alkalmazásra.

- Sövényvágó rögzítése (WA0220)
Ez a ragasztódás a célja, hogy belföldön használható vágás és sövények és bokrok vágására.
- Rüdfűrész kiegészítők (WA0222)
Ezt a rögzítést fák, fatörzsek, ágak, ágak és mások fűrészelésére használják. Lehet gabona vagy fűrészelt gabona. Ez a termék nem alkalmas ásványi anyagok fűrészelésére.
- Szegélygép tartozékok (WA0223)
Ez a rögzítést használják a járdák, autópályák, virágágyások és egyéb környezet szegélyezéséhez.

AKKUMULÁTOR ÁLLAPOTJELZŐ LED-JE (Lásd az E5 ábrát)

Az akku feltöltöttségi szintjének ellenőrzése végett, nyomja meg az akku feltöltöttség-szintjét jelző lámpa mellett található gombot a gép elindítása előtt vagy a gép használata után. A gép használata közben az akkucsomag feltöltöttségi szintje automatikusan megjelenik az akku feltöltöttségi állapotát jelző lámpán.

A jelzőlámpa folyamatosan érzékeli, és u-csak folyamatosan jelzi ki az akkucsomag feltöltöttségi állapotát.

Azoknál a gépeknél, amelyek akkucsomagja két eltérő feltöltöttségi szintű akkut tartalmaz, az akku feltöltöttségi állapotát jelző lámpa az alacsonyabb feltöltöttségi szinttel rendelkező akku állapotát fogja jelezni.

HASZNÁLATI UTASÍTÁSOK



FIGYELEM! A töltőt és az akkumulátort kifejezetten egymáshoz tervezték, ezért ne próbálkozzon más eszköz használatával. Soha ne helyezzen fémtárgyakat a töltőbe vagy az akkumulátorba, és ne engedje, hogy azokba fémtárgyak jussanak, mivel ez elektromos meghibásodáshoz vezet, és veszélyes.

1. Bump line etetési rendszer (Lásd az I ábrát)

A trimmer puffer vonal rendszerrel van felszerelve. Amikor megérinti a trimmer fejét, miközben a gép fut, az új vonal kerül kiadásra.

2. Tekerje le a trimmer vonalát (Lásd az K ábrát)

Hajtsa át a cserevezeteket a lyukon, és táplálja a másik oldaláról. Ügyeljen arra, hogy a huzal mindkét vége sima legyen a vágófej végén (legfeljebb 3 m), majd vágja le a huzalt. Forgassa el a tárcsát az óramutató járásával megegyező irányban, hogy a menetet az orsón tekercselje, amíg 19 cm-es balra és jobbra nincs.

A SZEGÉLYVÁGÓ TÁROLÁSA



**Használat után mindig vegye ki az akkumulátort a szegélyvágóból.
A Fűnyírógép tárolása**

A fűnyírógépet fali felagatásra és fali tárolásra szolgáló nyílással is ellátták. (Lásd az N ábrát)
Olyan száraz helyen tárolja a gépet, ahol a fűnyírógép és akkuja védett a károsodás ellen.

KARBANTARTÁS



**Használat után mindig vegye ki az akkumulátort a szegélyvágóból.
Használat előtt mindig ellenőrizze, hogy a szerszám nem sérült-e.**

Használat után mindig vegye ki az akkumulátort a szegélyvágóból.

Az elektromos kéziszerszámot nem szükséges megkenni vagy karbantartani. A szerszám nem tartalmaz a felhasználó által javítható alkatrészeket. Soha ne használjon vizet vagy vegyi tisztítószereket a szerszám tisztításához. Törölje tisztára egy száraz ronggyal. A szerszámot mindig száraz helyen tárolja. Tartsa tisztán a motor szellőzőnyílásait. Minden szabályozóeszközt tartson pormentesen.

AKKUS KÉZISZERSZÁMOKRA VONATKOZÓ FIGYELMEZTETÉSEK

A szerszámot és az akkumulátort csak 0-45°C (32°F-113°F) közötti hőmérsékleti tartományban szabad használni és tárolni.

Az akkumulátor újratöltéséhez ajánlott hőmérsékleti tartomány 0-40°C (32°F-104°F) között található.

KÖRNYEZETVÉDELEM



A leselejtezett elektromos készülékek nem dobhatók ki a háztartási hulladékkal. Ha van a közelben elektromos hulladék gyűjtő udvar, vigye oda a készüléket. Az újrahasznosítási lehetőségekről tájékozódjon a helyi hatóságoknál vagy a kereskedőnél

HIBAKERESÉS

A következő táblázatban a hibatünetek, azok lehetséges okai és elhárításuk módja található, olyan esetekre, amikor a kerti kiskép nem működik kifogástalanul.



Figyelem: A hibakeresés előtt kapcsolja ki a kerti kisképet és vegye ki belőle az akkumulátort.

Tünetek	Lehetséges ok	Elhárítás módja
A szegélyvágó nem működik.	Az akkumulátor lemerült. Az akkumulátor túl forró/túl hideg. A motor megsérült. A szerszám belső vezetékékezése megsérült.	Töltse fel az akkumulátort; olvassa el a töltő kézikönyvében leírtakat is Várja meg, amíg lehűl/felmelegszik. Vegye fel a kapcsolatot a szervizzel. Vegye fel a kapcsolatot a szervizzel.
A szegélyvágó működése szakadozik.	A motor megsérült. Az akkumulátor nincs teljesen feltöltve. A ki-/bekapcsoló gomb nem működik megfelelően.	Vegye fel a kapcsolatot a szervizzel. Töltse fel az akkumulátort. Vegye fel a kapcsolatot a szervizzel.
Túl erős a rezgés/zaj.	A szerszám meghibásodott. A zsinórtekercs nincs megfelelően tekercselve.	Vegye fel a kapcsolatot a szervizzel. Tekercselje újra a zsinórt. Lásd "A tekercs és zsinór beillesztése" című részt.

Egy töltéssel túl rövid ideig használható a szerszám.	Az akkumulátort hosszú ideje nem használta, vagy csak rövid ideig töltötte. Túl magas a fű. Az akkumulátor meghibásodott.	Töltse fel teljesen az akkumulátort; lásd a töltő kézikönyvében leírtakat is Szakaszosan vágja a fűvet. Cserélje ki az akkumulátort.
A szerszám nem vág.	Elszakadt a zsinór. Az akkumulátor nincs teljesen feltöltve. A motor megsérült (túl alacsony a sebesség). A fű felgyülemlett a vágófej körül.	Cserélje ki a zsinórt. Töltse fel az akkumulátort; olvassa el a töltő kézikönyvében leírtakat is Vegye fel a kapcsolatot a szervizzel. Vegye ki a fűvet.
Az akkumulátor töltésjelzője folyamatosan világít Az akkumulátor nem töltődik.	Az akkumulátor nincs (megfelelően) behelyezve. Az akkumulátor pólusain szennyeződés található. Az akkumulátor meghibásodott.	Helyezze be megfelelően az akkumulátort a töltőbe. Tisztítsa meg az akkumulátor pólusait (pl. úgy, hogy többször behelyezi, majd kiveszi az akkumulátort), vagy cserélje ki az akkumulátort. Cserélje ki az akkumulátort.
Az akkumulátortöltő jelzőfénye nem világít.	Az akkumulátortöltő dugója nincs (megfelelően) behelyezve. Az aljzat, az áramvezeték vagy az akkumulátortöltő sérült.	Helyezze be (teljesen) a dugót az aljzatba Ellenőrizze a feszültséget; ellenőriztesse az akkumulátortöltőt egy szakszervizzel.

MEGFELELŐSÉGI NYILATKOZAT

A gyártó,
POSITEC Germany GmbH
Grüner Weg 10, 50825 Cologne, Germany

Kijelenti, hogy a termék
Leírás **Akkus fűnyírógép/ bozótvágóhoz**
Típus **WG186E.1 WG186E.92 (1-a készülék**
jelölése, azaz az Akkus fűnyírógépé/
bozótvágóhoz)
Rendeltetés **Fűnyírás és más hasonlóan puha**
növények nyírása, füves területek szélének a
nyírása/ vágás cserje

Megfelel a következő irányelveknek,
2006/42/EC
2014/30/EU
2011/65/EU&(EU)2015/863
2000/14/EC módosítva 2005/88/EC

Fű Trimmer:
2000/14/EC módosítva: 2005/88/EC:
- Megfelelőség-ellenőrző eljárás a **VI függelék**
értelmében
- Mért hangerő-szint **94.4 dB (A)**
- Garantált hangerő-szint **96 dB (A)**

Tanúsítási szervezet
Név: **TÜV SÜD Industrie Service GmbH**
Cím: **Westendstraße 199, 80686 München,**
Germany

a bozótvágóhoz:
2000/14/EC módosítva: 2005/88/EC:
- Megfelelőség-ellenőrző eljárás a **V függelék**
értelmében
- Mért hangerő-szint **92.53 dB (A)**
- Garantált hangerő-szint **96 dB (A)**

Az alábbi normáknak:

EN 60335-1
EN 50636-2-91
EN 62233
EN ISO 3744
EN 55014-1
EN 55014-2
EN 62841-1
EN ISO 11806-1

A műszaki dokumentáció összeállítására jogosult személy:
Név Marcel Filz
Cím Positec Germany GmbH
Grüner Weg 10, 50825 Cologne, Germany



2020/01/18
Allen Ding
Helyettes főmérnöke, Tesztelés és minősítés
Positec Technology (China) Co., Ltd
18, Dongwang Road, Suzhou Industrial
Park, Jiangsu 215123, P. R. China



Vezeték nélküli fűnyíró és bozótvágó,
alkalmas csatolásra

HU

SECURITATEA PRODUSULUI AVERTISMENTE GENERALE DE SIGURANȚĂ PENTRU UNELTE ELECTRICE

 **ATENȚIONARE: Citiți toate atenționările de siguranță și parcurgeți toate instrucțiunile, ilustrațiile și specificațiile atașate acestei scule electrice.**

Nerespectarea tuturor instrucțiunilor enumerate mai jos poate duce la electrocutare, incendiu și/sau leziune corporală gravă.

Păstrați toate avertismentele și instrucțiunile pentru consultări ulterioare.

Termenul „unealtă electrică” din avertismente se referă la o unealtă electrică alimentată de la rețeaua de energie electrică (prin cablu) sau la o unealtă electrică alimentată de la un acumulator (fără cablu).

1) Siguranța zonei de lucru

a) Mențineți zona de lucru curată și bine iluminată. *Zonele de lucru*

în dezordine și întunecoase favorizează accidentele.

b) Nu utilizați uneltele electrice în atmosfere explozive, de exemplu în prezența unor lichide, gaze sau pulberi inflamabile.

Uneltele electrice provoacă scânteii ce pot aprinde pulberea sau vaporii.

c) Asigurați-vă că nu sunt în apropiere persoane și copii în timpul funcționării unei unelte electrice. *Distragerea atenției poate duce la pierderea controlului uneltei.*

2) Siguranța electrică

a) Fișele uneltei electrice trebuie să se potrivească perfect în priza de alimentare. Nu modificați niciodată ștecherul. Nu folosiți niciun adaptor pentru uneltele electrice cu împământare. *Utilizarea ștecherelor nemodificate în prize corespunzătoare va reduce riscul electrocutării.*

b) Evitați contactul fizic cu suprafețe cu legătură la pământ, cum ar fi țevi,

radiatoare, mașini de gătit sau frigidere.

Riscul electrocutării este mai mare în cazul în care corpul dumneavoastră vine în contact cu suprafața împământată.

c) Nu expuneți uneltele electrice la ploaie sau la umiditate. *Dacă intră apă în unealta electrică, riscul electrocutării este mai mare.*

d) Nu deteriorați cablul de alimentare. Nu folosiți niciodată cablul pentru transportarea, tragerea sau scoaterea din priză a uneltei electrice. Păstrați cablul de alimentare la distanță de căldură, ulei, margini ascuțite sau părți mobile.

Cablurile deteriorate sau încurcate măresc riscul electrocutării.

e) Când utilizați unealta electrică în exterior, utilizați un prelungitor potrivit pentru utilizarea în exterior. *Utilizarea unui cablu potrivit pentru uzul în exterior reduce riscul electrocutării.*

f) Dacă utilizarea uneltei

electrice într-un loc umed nu poate fi evitată, folosiți o alimentare protejată cu dispozitiv de curent rezidual (RCD). *Folosirea unui dispozitiv RCD reduce riscul electrocutării.*

3) Siguranța personală

a) Fiți concentrat, urmăriți ceea ce faceți și dați dovadă de simț practic când folosiți o unealtă electrică. Nu folosiți o unealtă electrică dacă sunteți obosit sau sub influența drogurilor, a alcoolului sau a medicamentelor. *O clipă de neatenție în timpul funcționării uneltei electrice poate duce la accidentări personale grave.*

b) Folosiți echipament personal de protecție. Purtați întotdeauna ochelari de protecție. *Echipamentele de protecție precum masca de protecție contra prafului, încălțăminte cu talpă antiderapantă, casca sau protecția pentru urechi vor reduce riscul accidentărilor, utilizate în*

mod corespunzător.

- c) Preveniți punerea accidentală în funcțiune. Asigurați-vă că întrerupătorul se află în poziția de oprire înainte de a face conectarea la sursa de alimentare și/sau la acumulator, înainte de a ridica sau a transporta unealta.**
Transportarea uneltelor electrice ținând degetul pe întrerupător sau alimentarea acestora cu întrerupătorul pornit poate duce la accidente.
- d) Scoateți orice cheie de reglare sau cheie de piulițe înainte de a porni unealta electrică.**
O cheie de piulițe sau o altă cheie rămasă prinsă de o componentă rotativă a uneltei poate duce la rănirea personală.
- e) Păstrați un echilibru corect. Mențineți-vă permanent echilibrul și sprijiniți-vă ferm pe picioare.** Acest lucru permite un control mai bun al uneltei electrice în situații neprevăzute.
- f) Îmbrăcați-vă**

corespunzător. Nu purtați îmbrăcăminte prea largă sau bijuterii. Țineți la distanță părul și hainele dvs. de piesele în mișcare ale uneltei electrice.

Hainele prea largi, bijuteriile și părul lung se pot prinde în piesele mobile.

- g) Dacă sunt furnizate accesorii pentru conectarea unor dispozitive de aspirare și colectare a prafului, asigurați-vă că acestea sunt montate și folosite corect.**

Folosirea colectorului de praf poate reduce riscul accidentărilor din cauza prafului.

- h) Nu lăsați ca odată cu familiarizarea dvs. cu utilizarea uneltei să deveniți indolenți și să uitați respectarea principiilor de siguranță ale uneltei electrice.** Orice acțiune nesăbuită poate duce la leziuni corporale grave într-o fracțiune de secundă.

- 4) Utilizarea și întreținerea uneltelor**

electrice

- a) Nu forțați unealta electrică. Folosiți unealta electrică potrivită pentru aplicație.** *Cu o unealtă electrică potrivită veți lucra mai bine și mai în siguranță, la viteza pentru care a fost concepută.*
- b) Nu utilizați unealta electrică dacă nu o puteți porni sau opri de la întrerupător.** *Orice unealtă electrică ce nu poate fi acționată de la întrerupător este periculoasă și trebuie reparată.*
- c) Deconectați ștecherul de la sursa de alimentare electrică și/sau scoateți acumulatorul detașabil din unealta electrică înainte de orice reglaj, schimbare de accesorii sau de stocare a uneltei.** *Astfel de măsuri de siguranță reduc riscul pornirii accidentale a uneltei electrice.*
- d) Nu lăsați uneltele electrice la îndemâna copiilor și nu permiteți persoanelor ce nu știu să le manevreze și nu**

cunosc instrucțiunile să acționeze aceste unelte. *Uneltele electrice sunt periculoase în mâinile utilizatorilor neinstruiți.*

- e) Întreținerea uneltei electrice și ale accesoriilor aferente.** **Verificați posibila aliniere incorectă sau posibila blocare a componentelor mobile, deteriorarea componentelor sau orice alte situații care pot afecta funcționarea uneltei electrice.** **Dacă unealta electrică este deteriorată, reparați-o înainte de utilizare.** *Multe accidente sunt provocate din cauza întreținerii incorecte a uneltelor.*
- f) Uneltele de tăiere trebuie menținute ascuțite și curate.** *Riscul blocării uneltelor de tăiere cu margini ascuțite întreținute corect este mai mic și acestea sunt mai ușor de controlat.*
- g) Utilizați unealta electrică, accesoriiile, piesele etc. conform acestor instrucțiuni,**

luând în considerare condițiile de lucru și operația de efectuat.

Folosirea uneltei electrice pentru operații diferite de cele pentru care a fost concepută poate duce la accidentare.

h) Păstrați uscate, curate și fără urme de ulei sau grăsime mânerele și suprafețele de apucare ale uneltei.

Mânerele și suprafețele de apucare alunecoase împiedică manipularea și controlul sigur al uneltei tocmai în cele mai neașteptate situații.

5) Utilizarea și întreținerea uneltelor cu acumulatori

a) Efectuați reîncărcarea numai cu încărcătorul specificat de producător.

Un încărcător adecvat pentru un anumit tip de acumulator poate prezenta risc de incendiu dacă este utilizat cu alt tip de acumulator.

b) Folosiți mașinile electrice numai cu acumulatorii special destinați acestora.

Utilizarea oricăror altor acumulatori poate prezenta risc de rănire și de incendiu.

c) Când nu folosiți acumulatorul, țineți-l la distanță de obiecte metalice precum agrafe de birou, monede, chei, cuie, șuruburi sau alte obiecte metalice mici, ce pot constitui o legătură între cele două borne.

Un scurtcircuit al bornelor acumulatorului poate duce la arsuri sau incendiu.

d) În condiții necorespunzătoare de utilizare, se poate prelinge lichid din acumulator; evitați contactul. În caz de producere accidentală a contactului, clătiți bine cu apă. Dacă v-a intrat lichid în ochi, consultați imediat medicul.

Lichidul expulzat din acumulator poate cauza iritații sau arsuri.

e) Nu utilizați acumulatorul sau scula dacă acestea sunt deteriorate sau modificate.

Acumulatorii deteriorați sau modificați se pot comporta într-un mod imprevizibil, crescând riscul unui incendiu, unei explozii sau leziunilor corporale.

f) Evitați expunerea la foc și la temperaturi excesive a acumulatorului sau a sculei. Expunerea la foc sau la temperaturi care depășesc 130°C poate duce la explozie.

g) Respectați toate instrucțiunile de reîncărcare și nu încărcați acumulatorul sau scula decât în plaja de temperaturi specificată în instrucțiuni. Reîncărcarea necorespunzătoare sau la temperaturi din afara plajei de temperaturi specificate poate duce la deteriorarea acumulatorului și la creșterea riscului de incendiu.

6) Service

a) Service-ul uneltei electrice trebuie efectuat de persoane calificate, folosind doar piese de schimb originale. Acest lucru

va asigura folosirea în continuare a uneltei electrice în siguranță.

b) Nu reparați niciodată acumulatorii deteriorați. *Service-ul acumulatorilor trebuie efectuat numai de către fabricant sau de centre de service autorizate.*

AVERTISMENT DE SIGURANȚĂ PENTRU MAȘINĂ DE TUNS IARBA

1. Nu folosiți mașina atunci când operatorul este obosit, bolnav sau afectat de alcool sau alte medicamente.
2. Mențineți o bază solidă și echilibru în timpul funcționării. Folosiți hamul furnizat.
3. Dacă este crăpată, ciobită sau deteriorată în orice fel, înlocuiți lama de tăiere. Asigurați-vă că lamele sunt instalate corect și bine fixate. Nerespectarea acestui lucru poate duce la vătămări grave.
4. Țineți departe de lama de tăiere. Lama de tăiere va continua să se rotească timp de câteva secunde chiar și după oprirea motorului.

Așteptați până când lama de tăiere s-a oprit complet înainte de a coborî mașina sau de a intra în zona de tăiere.

5. Când nu tăiați, opriți mașina. Nu lăsați niciodată mașina nesupravegheată.

AVERTISMENTE GENERALE DE SIGURANȚĂ

 **AVERTISMENT Citiți toate avertismentele de siguranță și toate instrucțiunile.** În caz de nerespectare a avertismentelor și instrucțiunilor, există riscul electrocutării, izbucnirii incendiilor și/sau al accidentării grave.

Păstrați toate avertismentele și instrucțiunile pentru consultări ulterioare.

Această instalație poate fi utilizată doar cu unitatea de alimentare care a fost livrată cu această instalație.

**IMPORTANT
CITIȚI CU ATENȚIE
ÎNAINTE DE UTILIZARE
PĂSTRAȚI PENTRU
CONSULTĂRI**

ULTERIOARE

Practici de utilizare în siguranță

1. Instruirea

- a) Citiți cu atenție instrucțiunile. Familiarizați-vă cu comenzile și cu utilizarea corectă a echipamentului.
 - b) Nu permiteți niciodată copiilor sau persoanelor cu capacități fizice, senzoriale sau mentale mai reduse, respectiv celor lipsiți de experiență și de cunoștințe necesare și nici oamenilor nefamiliarizați cu aceste instrucțiuni să utilizeze mașina. Reglementările locale pot îngredi și vârsta operatorului.
 - c) Rețineți că operatorul sau utilizatorul este responsabil pentru accidente sau pericolele care implică alte persoane sau proprietatea acestora.
- #### **2. Pregătirea**
- a) Înainte de utilizare inspectați întotdeauna vizual mașina pentru a descoperi apărători deteriorate, lipsă sau amplasate greșit.
 - b) Nu utilizați mașina dacă în apropierea lui se află diferite persoane (mai ales copii)

sau animale.

3. Funcționarea

- a) Purtați întotdeauna ochelari de protecție, pantaloni lungi și încălțăminte rezistentă atunci când utilizați mașina.
- b) Evitați utilizarea mașinii în condiții meteo nefavorabile, mai ales atunci când există riscul unor fulgere.
- c) Utilizați mașina ziua sau în lumină artificială corespunzătoare.
- d) Niciodată nu operați mașina cu apărătorile stricate sau fără apărători.
- e) Porniți motorul numai atunci când mâinile și picioarele dvs. se află la distanță sigură de elementele de tăiere.
- f) Deconectați întotdeauna mașina de la alimentarea electrică dacă (de ex.: scoaterea acumulatorului din mașină)
 - 1) mașina rămâne nesupravegheată;
 - 2) înainte de eliberarea unui blocaj;
 - 3) înainte de a controla, curăța sau lucra cu mașina;
 - 4) după ce ați lovit un obiect străin;
 - 5) dacă mașina începe să vibreze anormal.
- g) Feriți-vă mâinile și picioarele

de elementele tăietoare.

- h) Asigurați-vă întotdeauna că deschizăturile de ventilație sunt ținute curate de resturi;
- i) Nu potriviți niciodată elemente de tăiere din metal.
- j) Acordați întotdeauna atenție atunci când vă deplasați pe suprafețe înclinate.
- k) Mergeți, nu alergați niciodată.
- l) Nu vă întindeți peste măsură cu mașina și păstrați-vă echilibrul întotdeauna.
- m) Nu atingeți piesele periculoase aflate în mișcare înainte de a scoate acumulatorul și înainte ca acestea să se oprească complet.

4. Întreținerea și depozitarea

- a) Oprii alimentarea electrică a mașinii (de ex.: scoateți acumulatorul din mașină) înainte de a efectua vreo operațiune de întreținere sau curățare a mașinii.
- b) Utilizați exclusiv piesele de schimb și accesoriile recomandate de fabricantul mașinii.
- c) Inspectați și întrețineți mașina în mod regulat. Reparați mașina doar cu ajutorul service-ului autorizat.

d) Dacă nu este utilizată, păstrați mașina într-un loc ferit de accesul copiilor.

AVERTISMENTE PRIVIND SIGURANȚA PENTRU ACCUMULATOR

- a) **Nu demontați, deschideți sau rupeți elementele sau acumulatorul.**
- b) **Nu scurtcircuitați un acumulator. Nu depozitați acumulatorii la întâmplare într-o cutie sau într-un sertar unde s-ar putea scurtcircuita între ele sau prin materiale conductoare.** Când bateria nu este în uz, țineți-o la distanță de alte obiecte metalice, cum sunt agrafele pentru hârtie, monede, cuie, șuruburi sau alte obiecte metalice mici, care pot crea contact între bornele acestora. Scurtcircuitarea bornelor bateriei poate cauza arsuri sau incendii.
- c) **Nu expuneți acumulatorul la căldură sau foc. Evitați depozitarea în lumina**

directă a soarelui.

- d) **Nu supuneți acumulatorul la șocuri mecanice.**
- e) **În cazul scurgerii acumulatorului, aveți grijă ca lichidul să nu intre în contact cu pielea sau ochii. În cazul contactului, spălați zona afectată cu apă din belșug și solicitați asistență medicală.**
- f) **Consultați medicul imediat dacă ați înghițit un element sau un acumulator.**
- g) **Mențineți acumulatorul curat și uscat.**
- h) **Ștergeți terminalele acumulatorului cu o cârpă curată și uscată dacă se murdăresc.**
- i) **Acumulatorul trebuie încărcat înainte de utilizare. Consultați întotdeauna aceste instrucțiuni și utilizați procedura de încărcare corectă.**
- j) **Nu încărcați acumulatorul atunci când nu îl utilizați.**
- k) **După perioade extinse de depozitare, ar putea**

fi necesară încărcarea și descărcarea acumulatorului de mai multe ori pentru a obține performanțe maxime.

- l) Acumulatorul oferă cele mai bune performanțe când este operat la temperatura normală a camerei (20 °C ± 5 °C).**
- m) Când depuneți la deșeurii acumulatorii, păstrați separat acumulatorii unor sisteme electrochimice diferite.**
- n) Reîncărcați folosind doar încărcătorul specificat de WorxNITRO.** Un încărcător potrivit pentru un tip de cartuș de acumulatori poate provoca riscul incendierii dacă este folosit pentru un alt tip de cartuș de acumulatori.
- o) Nu utilizați acumulatoare care nu sunt concepute pentru a fi utilizate cu acest echipament.**
- p) Nu lăsați acumulatorul la îndemâna copiilor.**
- q) Păstrați documentația**

originală a produsului pentru consultări ulterioare.

- r) Îndepărtați acumulatorul din echipament atunci când nu îl utilizați.**
- s) Eliminați acumulatorul în mod corespunzător.**
- t) Nu introduceți în aparat acumulatoare care provin de la producători diferiți sau cu capacități, dimensiuni sau tipuri diferite.**
- u) Nu scoateți pachetul de acumulatoare din ambalajul lui original decât în momentul premergător utilizării acestuia.**
- v) Țineți cont de polaritatea (+) și (-) indicate pe acumulator pentru a asigura o utilizare corectă a acestuia.**

SIMBOLURI





Pentru a reduce riscul de accidentări, utilizatorul trebuie să citească manualul de instrucțiuni



Purtați o mască de praf

	Purtați mănuși de protecție
	Purtați pantofi de protecție
	Purtați capul de protecție
	Purtați haine de protecție
	Instruiți persoanele aflate în zonă să păstreze distanța.
	Protejați-vă vederea și auzul
	Ferțiți mașina de ploaie
	Distanța dintre mașină și spectatori este de cel puțin 15 m
	Atenție la obiectele aruncate
	Aveți grijă la tracțiunea lamei
	Produsele electrice nu trebuie depuse la deșeurile împreună cu gunoiul menajer. Vă rugăm să depuneți produsele electrice la unitățile de reciclare existente. Consultați-vă cu autoritățile locale sau cu distribuitorul pentru sfaturi privind reciclarea.

	Acumulator litiu-ion, care a fost etichetat cu simbolurile asociate cu "colectarea separată" a tuturor acumulatorilor și acumulatorilor. Acesta este apoi reciclat sau eliminat pentru a reduce impactul asupra mediului și sănătății umane deoarece conțin substanțe nocive.
	Nu ardeți
	Dacă nu este manipulată corect, bateria poate intra în ciclul de apă și poate provoca daune ecosistemului. Nu aruncați bateriile uzate ca deșeurile municipale nesortate.
	Asigurați-vă că acumulatorul este scos înaintea schimbării accesoriilor.
	Tundere

LISTA DE COMPONENTE

1. INDICATOR NIVEL DE ÎNCĂRCARE ACUMULATOR
2. ACUMULATOR *
3. BUTON DE BLOCARE
4. ACTIVAȚI DECLANȘATORUL
5. BUTON BUTONUL
6. ARBORE SUPERIOR
7. MÂNER AUXILIAR
8. MÂNER DE OPRIRE SIGUR
9. BUTON DE BLOCARE
10. CUPLAJ ARBORE INFERIOR
11. DISPOZITIV DE PROTECȚIE
12. FREZĂ LINIARĂ
13. FUSTĂ
14. CAP DE REGLARE FINĂ (CAPUL CU BONT)
15. ETICHETA DE LANSARE

16. LAMA DE TUNS IARBA
17. ȘAIBĂ
18. CARCASĂ DE LAMĂ
19. PIULIȚĂ DE BLOCARE
20. CUREA DE UMĂR
21. CHEIE
22. CHEIE HEXAGONALĂ
23. ATASAMENT DE TUNS CU BALAMALE*
24. ACCESORII PENTRU FIERĂȘTRĂU*
25. ACCESORII PENTRU MAȘINI DE TĂIERE*

* Nu toate accesoriile ilustrate sau descrise sunt incluse în livrarea standard.

DATE TEHNICE

Tip **WG186E.1 WG186E.92** (1-denumirea echipamentului, reprezentând Mașina de tuns iarbă fără fir/ cositoare)

	WG186E.1	WG186E.92
Tensiune	40V  MAX (2x20V MAX) **	
Turație nominală la mers în gol	6000/min	
Diametrul de tăiere a mașinii de tuns iarbă	38cm	
Diametrul de tăiere a frezei	25cm	
Diametru linie	2 x2.4mm	
Lungimea frului	2 x3m	
Tip acumulator	Litiu-ion	/
Model acumulator	WA3014 (4.0Ah)	/
Model încărcător	WA3883	/
Timp încărcare (Aprox.) Acumulator: 4.0Ah (1pc) 4.0Ah (2pcs)	1 oră 2 oră	/
Greutate	5.5kg	4.1kg

** Tensiune măsurată în gol. Tensiunea inițială a bateriei atinge maximum 20 volți. Tensiunea nominală este de 18 volți.

PENTRU TUNS IARBA: INFORMAȚII PRIVIND ZGOMOTUL

Presiune sonoră ponderată A $L_{pA} = 81.5dB(A)$

$K_{pA} = 1.93dB(A)$

Putere sonoră ponderată A $L_{WA} = 94.4dB(A)$

$K_{WA} = 1.93dB(A)$

Purtați echipament de protecție pentru urechi.



INFORMAȚII PRIVIND VIBRAȚIILE

Vibrație ponderată tipică $a_n = 2.822m/s^2$

Marjă de eroare $K = 1.5m/s^2$

Valoarea totală declarată a vibrațiilor poate fi utilizată pentru compararea unei unelte cu o alta și, de asemenea, poate fi utilizată în cazul unei evaluări preliminare a expunerii.

! AVERTISMENT: Valoarea emisiilor de vibrații în timpul utilizării efective a unelei electrice poate diferi de valoarea nivelului declarat, în funcție de modul în care unealta este utilizată, în funcție de următoarele exemple și alte variații privind utilizarea unelei:
Modul în care este utilizată unealta și materialele tăiate sau găurite.

Unealta să fie într-o stare bună și întreținută corespunzător. Utilizarea accesoriului corect pentru unealtă, fiind ascuțit și în bună stare de funcționare. Strângerea cu fermitate a mânerelor și utilizarea oricăror accesorii anti-vibrații.

Iar unealta este utilizată conform destinației de utilizare și acestor instrucțiuni.

Această unealtă poate cauza sindromul vibrației mâinii-brațului dacă nu este utilizată corespunzător.

! AVERTISMENT: Pentru precizie, o estimare a nivelului de expunere în condițiile de utilizare reale trebuie de asemenea să țină cont de toate componentele ciclului de operare, precum momentele când unealta este oprită și când merge în gol, dar nu efectuează operația propriu-zisă. Acest lucru ar putea reduce semnificativ nivelul de expunere pe durata totală de lucru. Ajută la reducerea riscului de expunere la vibrații. Utilizați ÎNTOTDEAUNA dălți, burghie și lame ascuțite. Întrețineți unealta în conformitate cu aceste instrucțiuni și mențineți-o bine lubrifiată (dacă este cazul). Dacă unealta va fi utilizată în mod regulat, investiți în accesorii anti-vibrații.

Planificați-vă lucrul pentru a desfășura utilizarea uneltelor cu nivel ridicat de vibrații de-a lungul mai multor zile.

Motocoasă și mașină de tăiat arboret cu acumulator, cu dispozitiv de prindere accesorii

RO

PENTRU COSITOARE: INFORMAȚII PRIVIND ZGOMOTUL

Presiune sonică ponderată A $L_{pA} = 72.53\text{dB(A)}$

K_{pA} 3dB(A)

Putere acustică ponderată A $L_{wA} = 92.53\text{dB(A)}$

K_{wA} 3dB(A)

Purtați protecție pentru urechi.

INFORMAȚII PRIVIND VIBRAȚIILE

Valori totale vibrații (sumă vectorială triaxială) determinată conform EN 62841:

Valoare emisie de vibrații	$a_h = 2.673\text{m/s}^2$
	Marjă de eroare $K = 1.5\text{m/s}^2$

Valoarea totală declarată pentru vibrații și pentru zgomot a fost măsurată în concordanță cu metoda de testare standard și poate fi utilizată și la compararea a două unele.

Valoarea totală declarată pentru vibrații și pentru zgomot poate fi utilizată și la evaluarea preliminară a expunerii la acestea.

ATENȚIONARE: Nivelul emisiilor de vibrații și de zgomot în timpul utilizării reale a unelei poate să difere de valorile declarate, aceste valori fiind în funcție de modalitățile de utilizare ale sculei, dar mai ales de felul piesei prelucrate cu unealta. Iată în continuare niște exemple de utilizare care conduc la apariția diferențelor de valori:

Modul în care scula este folosită și tipul de materiale tăiate sau sfredelite.

Scula este în stare bună de funcționare și bine întreținută.

Folosirea accesoriului corect pentru sculă și păstrarea acesteia în condiții bune.

Forța de apucare a mânerelor și dacă s-a utilizat vreun accesoriu de reducere a vibrațiilor și a zgomotului.

Scula este folosită conform indicațiilor din fabrică și conform acestor instrucțiuni.

Această sculă poate cauza sindromul vibrație mână-brăț dacă nu este folosită în mod corespunzător.

ATENȚIONARE: Pentru a fi corectă, estimarea nivelului de expunere în condiții concrete de folosire trebuie să ia în considerare toate părțile ciclului de operare cum ar fi de câte ori scula este oprită și cât timp este pornită dar nu lucrează. Acest lucru poate reduce semnificativ nivelul de expunere de-a lungul perioadei de lucru totale. Minimalizarea riscului de expunere la vibrații și la zgomot. Folosiți ÎNTOTDEAUNA dalte, burghiuri și lame ascuțite.

Păstrați acest aparat în conformitate cu aceste instrucțiuni și păstrați-l bine gresat (dacă e cazul).

Dacă unealta va fi utilizată în mod regulat, atunci nu ezitați să investiți în procurarea de accesorii antivibrație și antizgomot. Planificați-vă programul de lucru pentru a folosi sculele cu număr mare de vibrații de-a lungul a mai multe zile.

ACCESORII

	WG186E.1	WG186E.92
Acumulator (WA3014)	2	/
Încărcător (WA3883)	1	/
Bobină	1	1
Dispozitiv de protecție	1	1
Lama de tuns iarba	1	1
Atasament de tuns cu balamale (WA0220)	/	/
Accesorii pentru fierăstrău (WA0222)	/	/
Accesorii pentru mașini de tăiere (WA0223)	/	/
Curea de umăr	1	1
Cheie hexagonală	1	1
Cheie	1	1

Vă recomandăm să achiziționați accesorii de la același magazin de la care ați cumpărat unealta. Consultați ambalajul accesoriului pentru detalii suplimentare. Personalul din magazin vă poate oferi asistență și sfaturi.

ASAMBLARE ȘI OPERARE

ACȚIUNE	FIGURA
ASAMBLARE	
Asamblați filetul Introduceți șurubul în gaură și strângeți inelul de blocare.	Consultați Fig. A
Asamblați mânerul auxiliar și mânerul de oprire de siguranță	Consultați Fig. B1, B2
Asamblarea Apărătorii Introduceți suportul metalic în fanta gărzii de siguranță, apoi fixați protecția de siguranță în loc cu ajutorul șuruburilor și a unei chei hexagonale.	Consultați Fig. C

Motocoasă și mașină de tăiat arboret cu acumulator, cu dispozitiv de prindere accesorii

RO

Asamblarea curelei de umăr	Consultați Fig. D
Pentru A Demonta Sau Monta Acumulatorul NOTĂ: • Această mașină de tuns iarba funcționează numai dacă ambele acumulateoare sunt instalate. Vă rugăm să utilizați întotdeauna aceleași acumulateoare și să le încărcați simultan. • Când utilizați două baterii cu amperi-ore diferite sau niveluri de încărcare, aparatul va rula cu cel mai mic număr comun. • Un pachet de baterii de 4.0Ah sau mai mare este recomandat pentru o performanță mai bună și un timp de rulare mai lung.	Consultați Fig. E1, E2
Verificarea stării de încărcare a acumulatorului NOTĂ: Fig. E3 se referă numai la acel pachet de acumulateoare care are și indicator luminos al nivelului de încărcare.	Consultați Fig. E3
Încărcarea acumulatorului NOTĂ: • Acumulatorul este livrat neîncărcat. Acumulatorul trebuie încărcat complet înainte de prima operație de tundere a ierbi. • Încărcați complet și simultan cele două acumulateoare ale mașinii. Mai multe detalii în ghidul de utilizare al încărcătorului.	Consultați Fig. E4
Indicator de capacitate acumulator pe mașină Vezi detalii în paragraful: STAREA ACUMULATORULUI	Consultați Fig. D5
OPERAȚIUNE	
Începe  AVERTISMENT! Capul de tăiere continuă să se rotească după ce mașina de tuns a fost oprită, așteptați până când se oprește apoi lăsați jos aparatul. Mai întâi apăsați butonul de blocare, apoi apăsați declanșatorul pentru a porni mașina.	Consultați Fig. F
ECO Viteză Pentru a prelungi timpul de rulare, apăsați butonul ECO și comutați declanșatorul, iar aparatul va rula cu viteză mică.	Consultați Fig. G
Tundere	Consultați Fig. H

Furaje neuniforma	Consultați Fig. I
Asamblarea și demontarea capului de tuns Introduceți o cheie hexagonală în orificiu și rotiți capul de tuns până se oprește în poziția blocată. Apoi, scoateți-l rotind-o în sens invers acelor de ceasornic, apoi asamblați-l rotind-o în sensul acelor de ceasornic.	Consultați Fig. J
Trimmer de înfășurare NOTĂ: Bobina trebuie înfășurată în interiorul capului de tuns. Bobina nu trebuie înfășurată cu fir și apoi instalată în capul de tuns.	Consultați Fig. K
Asamblarea tăieturilor cu perie Înainte de a asambla o tăietură cu perie, îndepărtați capul de tuns și fusta. Introduceți o cheie hexagonală în gaură. Așezați lama cositoare deasupra garniturii, așezați șaiaba peste lama cositoare și așezați suportul de acoperire / lamă pe șaiaba. După aceea, utilizați o cheie pentru a strânge piulița de blocare.	Consultați Fig. L1, L2, L3
Cultură	Consultați Fig. M

ATAȘAMENT CU FUNCȚIE DE ATAȘAMENT

Următoarele accesorii sunt vândute separat pentru a converti mașina de tuns iarba într-un instrument pentru mai multe aplicații.

1. Atașament de tuns cu balamale (WA0220)
Acest atașament este destinată tăierii și tunderii gardurilor vii și a tufișurilor din grădinile din fața caselor sau din grădinile cu destinație tip hobby.
2. Accesorii pentru fierăstrău (WA0222)
Acest atașament este folosit pentru ferăstrăul, trunchiurile, ramurile, ramurile și altele. Poate fi boabă sau tăiată pe cereale. Acest produs nu este potrivit pentru tăierea materialelor minerale.
3. Accesorii pentru mașini de tăiere (WA0223)
Acest atașament este utilizat pentru tăierea pe trotuare, alee, paturi de flori și alte împrejurimi.

INDICATOARELE LED DE STARE ALE BATERIEI (CONSULTAȚI FIG. E5)

Dacă doriți să aflați nivelul de încărcare al pachetului de acumulateoare, apăsați butonul de lângă indicatorul luminos al nivelului de încărcare al pachetului de acumulateoare înainte de utilizarea sau după utilizarea mașinii. În timpul utilizării mașinii, indicatorul luminos al nivelului de încărcare al pachetului de acumulateoare va indica automat nivelul de încărcare al acestuia. Indicatorul luminos detectează și indică în mod constant starea pachetului de acumulateoare.

La mașinile care conțin un pachet de acumulateoare în care puterea celor două acumulateoare incluse diferă, indicatorul luminos al nivelului de încărcare indică nivelul de încărcare al

acumulatorului cu nivelul de încărcare mai scăzut.

Indicatorul stării de încărcare a acumulatorului	Starea acumulatorului
Ard cinci LED-uri verzi (■ ■ ■ ■ ■).	Cele două acumuloatoare sunt încărcate foarte bine.
Ard două, trei sau patru LED-uri verzi.	Există energie în cele două acumuloatoare. Cu cât ard mai multe LED-uri verzi, acumuloatoarele dețin cu atât mai multă energie.
Doar un singur LED verde este aprins (■ □ □ □ □).	Cel puțin un acumulator este descărcat și trebuie reîncărcat.
Nu arde niciun LED.	Cel puțin un acumulator este instalat greșit sau este defect.
Doar un singur LED pâlpâie de două ori într-un ciclu.	Cel puțin un acumulator este complet descărcat (vă rugăm să vă referiți la paragraful care descrie starea de încărcare a acumulatorului). Vă rugăm să reîncărcați simultan cele două acumuloatoare înainte de o nouă utilizare a mașinii sau înainte de stocarea ei.
Doar un singur LED pâlpâie de trei ori într-un ciclu.	Cel puțin un acumulator s-a supraîncălzit, așteptați răcirea lui/or înainte de a reîncepe munca.
Doar un singur LED pâlpâie de patru ori într-un ciclu.	Mașina este suprasolicitată. Îndepărtați unealta de locul tăierii, după care încercați din nou.

INSTRUCȚIUNI DE UTILIZARE

⚠️ AVERTISMENT! Încărcătorul și acumulatorul sunt concepute special pentru a lucra împreună, astfel că nu încercați să utilizați orice alt dispozitiv. Nu introduceți sau nu permiteți niciodată pătrunderea obiectelor metalice în conectorii încărcătorului și ai acumulatorului întrucât pot apărea o întrerupere a curentului și pericol.

1. Sistem de alimentare a liniei de protecție (Consultați Fig. I)

Trimmerul este echipat cu un sistem de linii tampon. Ori de câte ori atingeți capul tăietorului în timp ce utilajul funcționează, noua linie este emisă.

2. Trimmer de înfășurare (Consultați Fig. K)

Treceți linia de înlocuire prin ochi și alimentați-o din cealaltă parte. Asigurați-vă că ambele capete ale sârmei sunt plane la

capetele capului de tundere (maxim 3 m), apoi tăiați firul. Rotiți cadranel în sensul acelor de ceasornic pentru a înfîla firul pe bobină până când sunt 19 cm la stânga și la dreapta.

DEPOZITAREA MOTOCOSITORII PENTRU IARBĂ

⚠️ Scoateți întotdeauna acumulatorul din motocositoare după utilizare.

Păstrarea mașinii dvs. de tuns IARBA

Mașina de tuns iarba a fost prevăzută cu o gaură de agățare a mașinii pe perete. (Consultați Fig. N) Păstrați mașina într-un loc uscat în care aceasta și acumulatorul ei sunt protejate împotriva deteriorării.

ÎNȚEȚINEREA

⚠️ Scoateți întotdeauna acumulatorul din motocositoare după utilizare.

Verificați întotdeauna produsul înainte de utilizare, pentru identificarea eventualelor deteriorări.

Scoateți fișa din priză înainte de efectuarea oricărei reglări, lucrări de servizare sau întreținere. Scula nu necesită gresare sau întreținere suplimentară. Nu există piese care pot fi depanate de utilizator în scula. Nu utilizați niciodată apă sau agenți de curățare chimici pentru curățarea sculei. Ștergeți cu o cârpă uscată. Depozitați întotdeauna scula într-un loc uscat. Mențineți fantele de ventilație a motorului curate. Feriți de praf toate comenzile de lucru.

CONSIDERAȚII PRIVIND UNELTELE ALIMENTATE CU ACUMULATOR

Plaja temperaturii ambientale în care se poate utiliza și stoca unealta electrică și acumulatorul, este cuprinsă între 0-45°C (32°F-113°F).

Plaja temperaturii ambientale în care se poate utiliza sistemul de reîncărcare și se poate reîncărca acumulatorul, este cuprinsă între 0-40°C (32°F-104°F).

PROTECȚIA MEDIULUI ÎNCONJURĂTOR

♻️ Deșeurile produselor electrice nu se vor arunca împreună cu deșeurile menajere. Reciclați acolo unde există instalații de reciclare. Consultați autoritățile locale sau vânzătorul pentru recomandări privind reciclarea.

Motocoasă și mașină de tăiat arboret cu acumulator, cu dispozitiv de prindere accesorii

RO

DETECTAREA DEFECȚIUNILOR

Următorul tabel prezintă simptomele defecțiunilor, cauzele posibile precum și soluția corectă de remediere a acestora, dacă vreodată scula dumneavoastră electrică de grădină nu funcționează impecabil.



Atenție: Înainte de a trece la detectarea defecțiunilor, opriți scula electrică de grădină și extrageți acumulatorul din aceasta.

Simptome	Cauză posibilă	Remediere
Motocosoara nu funcționează.	Acumulator descărcat. Acumulator prea fierbinte/rece. Motorul este defect. Cablaul interior al uneltei este deteriorat.	Reîncărcați acumulatorul; de asemenea, consultați manualul încărcătorului Permiteți răcirea/încălzirea. Contactați agentul de service. Contactați agentul de service.
Motocosoara funcționează intermitent.	Motorul este defect. Acumulatorul nu este încărcat complet. Întrerupător on/off (pornire/oprire) defect.	Contactați agentul de service. Reîncărcați acumulatorul. Contactați agentul de service.
Vibrații/zgomote excesive.	Unealtă defectă. Linia nu este înfășurată corect pe bobină.	Contactați agentul de service. Reînfașurați linia. Consultați „Montarea ansamblului de bobină și linie de tăiere”.
Durata de tăiere per acumulator încărcat este prea scurtă.	Acumulatorul nu a fost utilizat pentru o perioadă mai lungă de timp sau nu a fost încărcat suficient. Iarbă prea înaltă. Acumulator defect.	Încărcați complet acumulatorul; de asemenea, consultați manualul încărcătorului Tăiați în trepte. Înlocuiți acumulatorul.
Unealta nu taie.	Linie de tăiere defectă. Acumulatorul nu este încărcat complet. Motorul este defect (turație prea redusă). Iarbă adunată în jurul capului de tăiere.	Înlocuiți linia de tăiere. Reîncărcați acumulatorul; de asemenea, consultați manualul încărcătorului Contactați agentul de service. Îndepărtați iarba.
Iluminare continuă a indicatorului de încărcare acumulator Nu este posibilă încărcarea.	Acumulatorul nu este introdus (corect). Contactele acumulatorului sunt murdare. Acumulator defect.	Introduceți corect acumulatorul în încărcătorul de acumulator. Curățați contactele acumulatorului (de exemplu, prin introducerea și scoaterea acumulatorului de mai multe ori) sau înlocuiți acumulatorul. Înlocuiți acumulatorul.
Indicatorul de încărcare acumulator nu se aprinde.	Fișa de alimentare a încărcătorului nu este conectată (corect). Priza de alimentare, cablul de alimentare sau încărcătorul acumulatorului sunt defecte.	Introduceți fișa de alimentare (complet) în priză. Verificați tensiunea de alimentare; apelați la un agent de service autorizat pentru verificarea încărcătorului de acumulator.

DECLARAȚIE DE CONFORMITATE

Noi,
POSITEC Germany GmbH
Grüner Weg 10, 50825 Cologne, Germany

2020/01/18
Allen Ding
Adjunct Inginer Șef, Testare și certificare
Positec Technology (China) Co., Ltd
18, Dongwang Road, Suzhou Industrial
Park, Jiangsu 215123, P. R. China

Declarăm că produsul,
Descriere **Mașină de tuns iarbă fără fir/ cositoare**
Tip **WG186E.1 WG186E.92 (1-denumirea**
echipamentului, reprezentând Mașina de tuns
iarbă fără fir/ cositoare)
Funcție **cosirea ierbii și a vegetației moi**
similare și pentru tunderea marginilor
suprafețelor ierboase/ tăiere arbust

Este conform cu următoarele Directive,
2006/42/EC
2014/30/EU
2011/65/EU&(EU)2015/863
2000/14/EC modificată prin 2005/88/EC

Pentru tuns iarba:

2000/14/EC modificată prin 2005/88/EC:
- Procedură de evaluare a conformității conformă cu
Anexa VI
- Nivel de putere sonoră măsurat **94.4 dB (A)**
- Nivel de putere sonoră garantat declarat **96 dB (A)**

Organismul notificat implicat

Nume: **TÜV SÜD Industrie Service GmbH**
Adresa: **Westendstraße 199, 80686 München,**
Germany

247

Pentru cositoare:

2000/14/EC modificată prin 2005/88/EC:
- Procedură de evaluare a conformității conformă cu
Anexa V
- Nivel de putere sonoră măsurat **92.53 dB (A)**
- Nivel de putere sonoră garantat declarat **96 dB (A)**

Standardele sunt conforme cu,

EN 60335-1
EN 50636-2-91
EN 62233
EN ISO 3744
EN 55014-1
EN 55014-2
EN 62841-1
EN ISO 11806-1

Persoana autorizată să compileze fișierul tehnic,

Denumire **Marcel Filz**
Adresă **Positec Germany GmbH**
Grüner Weg 10, 50825 Cologne, Germany



BEZPEČNOST VÝROBKU OBECNÁ BEZPEČNOSTNÍ UPOZORNĚNÍ PRO ELEKTRICKÉ NÁSTROJE

 **VAROVÁNÍ**
Přečtěte si všechna
bezpečnostní varování,
pokyny, seznamte
se s ilustracemi a
technickými údaji
dodanými s tímto
elektrickým nářadím.

Nedodržení jakýchkoliv níže
uvedených pokynů může mít
za následek úraz elektrickým
proudem, vznik požáru nebo
vážného úrazu.

**Uložte instrukce a
veškerou dokumentaci
pro budoucí použití.**

Výraz "elektrické ruční nářadí"
znamená v upozornění buď
na nářadí na elektrický pohon
(napájené z elektrické sítě)
nebo na akumulátorové nářadí
(napájené z akumulátoru).

**1) Bezpečnost na
pracovišti**

**a) Udržujte pracoviště
v čistotě a dobře
osvětlené.** Pracoviště
plné nepotřebných předmětů
nebo slabě osvětlené
zvyšuje možnost úrazu.

**b) Nepoužívejte
elektrické ruční nářadí
v prostředí náchylném
na exploze jako
například v přítomnosti
hořlavých tekutin,
plynů nebo prachu.**
*Elektrické ruční nářadí při
práci vytváří jiskry, které
mohou vznítit prach nebo
výpary.*

**c) Při práci s elektrickým
ručním nářadím
udržujte děti a
přihlízející osoby
v dostatečné
vzdálenosti.** Ztráta
pozornosti může vést ke
ztrátě kontroly nad nářadím.

**2) Bezpečnost při práci s
elektrinou**

**a) Vidlice elektrického
ručního nářadí
musí být shodného
typu jako zásuvky
el. sítě. Neměňte
vidlici nedovoleným
nebo neodborným
způsobem, předejete
tak možným zraněním
nebo úrazu el
proudem.** *Nepoužívejte
spolu s uzemněným ručním
nářadím žádné adaptéry,
které neumožňují ochranu*

zemněním.

- b) Vyhybejte se kontaktu s uzemněnými povrchy jako například trubkami, radiátory, sporáky a ledničkami.**

Je-li vaše tělo spojené s uzemněným předmětem nebo stojí na uzemněné ploše, vzniká zvýšené riziko úrazu elektrickým proudem.

- c) Nevystavujte ruční nářadí dešti nebo vlhkým podmínkám.**

Když se voda dostane pod povrch elektrického ručního nářadí, vzniká zvýšené riziko úrazu elektrickým proudem.

- d) Nemanipulujte s napájecím kabelem necitlivě. Nikdy si nepřitahujte elektrické ruční nářadí k sobě pomocí kabelu, netahejte je za sebou pomocí kabelu a nevytrhávejte kabel ze zástrčky, abyste ruční nářadí vypnuli.**

Nevystavujte kabel vysokým teplotám, oleji, ostrým hranám nebo kontaktu s pohyblivými díly. Poškozené nebo zamotané kabely mohou vést k zvýšenému riziku úrazu elektrickým

proudem.

- e) Při práci s ručním nářadím v exteriéru použijte prodlužovací kabel vhodný pro použití v exteriéru.**

Použijte kabel vhodný pro venkovní prostředí, snižujete tím riziko vzniku úrazu elektrickým proudem.

- f) Pokud je práce s ručním nářadím ve vlhkých podmínkách nevyhnutelná, použijte napájení chráněné jističem typu proudový chránič (RCD). Použití RCD jističe redukuje riziko vzniku úrazu elektrickým proudem.**

3) Osobní bezpečnost

- a) Buďte soustředěni, sledujte co děláte a při práci s ručním nářadím se řiďte zdravým rozumem. Nepoužívejte ruční nářadí, jste-li unaveni nebo pod vlivem omamných látek, alkoholu nebo léků. Moment nepozornosti při práci s ručním nářadím může vést k vážnému osobnímu zranění.**

- b) Použijte osobní**

ochranné pomůcky.
Vždy noste ochranu očí. *Ochranné pomůcky jako například proti prachová maska, boty s protiskluzovou podrážkou nebo chrániče sluchu použité v příslušných podmínkách pomáhají redukovat nebezpečí vážného osobního zranění.*

c) Předcházejte neúmyslnému zapnutí. Ujistěte se, že vypínač je ve vypnuté poloze předtím, než zapojíte nářadí do elektrické sítě a nebo k akumulátoru, rovněž při zvedání nebo nošení nářadí. *Nošení nářadí s prstem na vypínači nebo nářadí pod napětím zvyšuje možnost úrazu.*

d) Odstraňte jakékoliv nastavovací nebo maticové klíče a šrouby předtím, než zapnete ruční nářadí. *Nastavovací nebo jiný klíč ponechaný na rotující části ručního nářadí může způsobit osobní úraz.*

e) Nepřeceňujte se. Udržujte si stabilitu a pevnou zem pod

nohama za každých podmínek. *Umožňuje vám to lepší kontrolu nad ručním nářadím v neočekávaných situacích.*

f) Pro práci se vhodně oblečte. Nenoste volné oblečení nebo šperky. Svě vlasy a volné oblečení držte z dosahu pohyblivých částí. *Volné oblečení, šperky nebo dlouhé vlasy se mohou do pohyblivých částí zachytit.*

g) Pokud jsou zařízení nastavená na spojení se zařízeními na zachytávání a extrakci prachu, ujistěte se, že jsou tato zařízení správně připojena a použita. *Použitím sběrače prachu redukovujete rizika vyvolaná prachem.*

h) Nedopust'te, abyste díky zkušenostem nabytým častým používáním elektrického nářadí přestali dodržovat základy bezpečného použití. *Neopatrný úkon může způsobit vážný úraz během zlomku sekundy.*

4) Použití a údržba ručního nářadí

- a) Na ruční nářadí netlačte. Použijte správné ruční nářadí pro danou činnost.** *Správné ruční nářadí udělá práci lépe a takovou rychlostí, pro kterou bylo navrženo.*
- b) Nepoužívejte ruční nářadí, pokud správně nefunguje vypínač on/ off.** *Jakékoliv ruční nářadí, které se nedá ovládat vypínačem, je nebezpečné a musí být opraveno.*
- c) Před jakýmkoliv seřízením, výměnou násad nebo uskladněním elektrického nářadí vyjměte síťovou zástrčku ze zásuvky nebo, pokud je to možné, z něj vyjměte akumulátor.** *Taková preventivní bezpečnostní opatření redukuje riziko náhodného zapnutí ručního nářadí.*
- d) Nepoužíváte-li ruční nářadí, skladujte je mimo dosah dětí a nedovolte osobám, které nemají**

zkušenosti s prací s ručním nářadím nebo neznají tyto pokyny, s nářadím pracovat.

Ruční nářadí je nebezpečné v rukách neškolené a nezkušené osoby.

- e) Provádějte pravidelnou údržbu elektrického nářadí a příslušenství. Zkontrolujte chybné připojení nebo spojení pohyblivých částí, zlomené části nebo jiné okolnosti, které by mohly ovlivnit funkčnost ručního nářadí. Je-li nářadí poškozeno, nechte je před novým použitím opravit.** *Mnoho úrazů vzniká proto, že je elektrické ruční nářadí špatně udržováno.*
- f) Udržujte řezné nástroje ostré a čisté.** *Správně udržované řezné nástroje s ostrými řezacími hranami jsou méně náchylné na zakousnutí a lépe se ovládají.*
- g) Používejte elektrické nářadí v souladu s těmito pokyny, berte v úvahu pracovní podmínky a druh**

vykonávané práce.

Je-li elektrické nářadí použito na jiné účely, než je určeno, může docházet k nebezpečným situacím.

h) Rukojeti a povrchy držadel udržujte suché,

čisté, bez maziv a

tuků. *Kluzké rukojeti*

a držadla neumožňují

bezpečnou manipulaci

a obsluhu nářadí v

neočekávaných situacích.

5) Použití a údržba elektrického nářadí napájeného baterií

a) Provádějte nabíjení

pouze v nabíječce,

která je specifikovaná

výrobcem. *Nabíječka,*

která je vhodná pro jeden

typ baterie, může při použití

jiného typu baterie vytvářet

riziko způsobení požáru.

b) Při použití nářadí

napájeného baterií

používejte pouze

baterii, která je určena

speciálně pro toto

nářadí. *Použití jakékoli jiné*

baterie může vytvářet riziko

způsobení zranění a požáru.

c) Není-li baterie

používána, udržujte ji v

bezpečné vzdálenosti

od sponek na papíry,

mincí, klíčů, hřebíků,

šroubů nebo jiných

malých kovových

předmětů, které

mohou způsobit

propojení kontaktů

baterie. *Zkratování*

kontaktů baterie může

způsobit popáleniny nebo

požár.

d) V náročných

podmínkách může

docházet k únikům

kapaliny z baterie.

Vyvarujte se kontaktu

s touto kapalinou.

Dojde-li k náhodnému

kontaktu, opláchněte

zasažené místo

vodou. Zasáhne-li tato

kapalina oči, okamžitě

vyhledejte lékařské

ošetření. *Kapalina*

unikající z baterie může

způsobit podráždění nebo

popáleniny.

e) Akumulátor nebo

nářadí, které je

poškozeno nebo

je upravené,

nepoužívejte. *Poškozené*

nebo upravené akumulátory

mohou mít nepředvídatelné

chování s následkem

požáru, exploze nebo s

nebezpečím úrazu.

f) Akumulátor nebo náradí nevhazujte do ohně nebo je nevystavujte nadměrným teplotám.

Při vhození do ohně nebo vystavení teplotě nad 130 °C může dojít k explozi.

g) Dodržujte veškeré pokyny pro nabíjení a akumulátor nebo náradí nenabíjejte mimo teplotní rozsah specifikovaný v tomto návodu.

Nesprávné nabíjení, nebo nabíjení při teplotách mimo specifikovaný rozsah může poškodit akumulátor a zvýšit riziko vzniku požáru.

6) Servis

a) Servisní práce na náradí nechte provést kvalifikovanými pracovníky za použití originálních náhradních dílů.

Výsledkem bude trvalá bezpečnost při práci s elektrickým náradím.

b) Poškozené akumulátory nikdy neopravujte. Servis akumulátorů by měl být prováděn pouze výrobcem

nebo autorizovaným servisním zástupcem.

VAROVÁNÍ O SEKAČCE NA TRÁVU

1. Nepoužívejte stroj, pokud je obsluha unavená, nemocná nebo postižená alkoholem nebo jinými drogami.
2. Během provozu udržujte pevný základ a rovnováhu. Použijte dodaný postroj.
3. Pokud je prasklý, štípaný nebo jinak poškozený, vyměňte řezací nůž. Ujistěte se, že jsou nože správně nainstalovány a bezpečně zajištěny. Pokud tak neučiníte, může to mít za následek vážné zranění.
4. Udržujte mimo řezný kotouč. Řezací nůž se bude i po zastavení motoru několik sekund otáčet. Před spuštěním stroje nebo vstupem do řezací oblasti počkejte, až se řezací nůž zcela zastaví.
5. Pokud neřežete, vypněte stroj. Nikdy nenechávejte stroj bez dozoru.

VŠEOBECNÉ BEZPEČNOSTNÍ POKYNY

 **VAROVÁNÍ**
Přečtěte si všechna bezpečnostní varování a všechny pokyny. Nebudete-li dodržovat uvedená varování a pokyny, může dojít k úrazu elektrickým proudem, požáru nebo vážným zraněním.

Uschovejte všechna varování a pokyny pro budoucí odkazy.

Toto zařízení může být použito pouze s napájecí jednotkou, která byla dodána s tímto zařízením.

DŮLEŽITÉ PŘED POUŽITÍM SI PEČLIVĚ PŘEČTĚTE TENTO NÁVOD A USCHOVEJTE TYTO POKYNY PRO BUDOUCÍ ODKAZY

Pokyny pro bezpečnou obsluhu

1. Průprava

a) Přečtěte si pečlivě uvedené pokyny. Seznamte se s ovládacími prvky a se správným použitím tohoto zařízení.

- b) Nikdy nenechávejte obsluhovat toto zařízení děti, osoby se sníženými fyzickými, smyslovými nebo duševními schopnostmi, nebo nedostatkem zkušeností a znalostí, nebo osoby neobeznámené s těmito pokyny k obsluze zařízení. Věk obsluhy může být omezen místními předpisy.
- c) Uvědomte si, že obsluha nebo uživatel nesou odpovědnost za nehody nebo rizika, která hrozí jiným osobám nebo jejich majetku.

2. Příprava

- a) Před použitím vždy zkontrolujte, zda není zařízení poškozeno a zda nemá chybějící či nesprávně nasazené ochranné kryty nebo bezpečnostní štíty.
- b) Nikdy zařízení nepoužívejte v blízkosti dalších osob, zvláště pak dětí nebo domácích zvířat.

3. Použití

- a) Po celou dobu práce se zařízením používejte ochranné brýle, dlouhé kalhoty a robustní obuv.
- b) Nepoužívejte zařízení za špatných povětrnostních podmínek, zvláště pak pokud

- hrozí nebezpečí bouřek.
- c) Zařízení používejte pouze za denního světla nebo při dobrém umělém osvětlení.
 - d) Nikdy nepoužívejte tento stroj s poškozenými kryty nebo v případě, nejsou-li tyto kryty na svých místech.
 - e) Motor spouštějte pouze pokud se vaše ruce či nohy nacházejí mimo řezací část stroje.
 - f) Zařízení vždy odpojte od napájení (např. vyjměte ze zařízení akumulátor).
 - 1) Vždy, když je ponecháte bez dozoru;
 - 2) Před odstraněním zablokování;
 - 3) Před kontrolou, čištěním a jakoukoli prací na stroji;
 - 4) Po nárazu do cizího předmětu;
 - 5) Vždy, když stroj začne neobvykle vibrovat.
 - g) Dávejte pozor na poranění nohou a rukou řezací částí stroje.
 - h) Vždy zajistěte, aby nebyly větrací otvory zaneseny nečistotami a aby byly čisté.
 - i) Nikdy na stroj neupevňujte kovové žací prvky.
 - j) Na svahu vždy udržujte pevný postoj.
 - k) Chodte, nikdy neběhejte.

- l) Nepřeceňujte své síly a vždy udržujte pevný postoj.
- m) Nedotýkejte se nebezpečných pohyblivých částí před vyjmutím akumulátoru ze stroje, po vyjmutí akumulátoru počkejte, až se pohyblivé části zcela zastaví.

4. Údržba a uložení

- a) Před prováděním údržby nebo čištění zařízení odpojte od napájení (například vyjmutím akumulátoru ze stroje).
- b) Používejte výhradně náhradní díly a příslušenství doporučené výrobcem.
- c) Pravidelně provádějte kontrolu a údržbu stroje. Stroj nechávejte opravovat pouze v autorizovaném servise.
- d) Pokud zařízení nepoužíváte, uložte je mimo dosah dětí.

BEZPEČNOSTNÍ VAROVÁNÍ TÝKAJÍCÍ BATERIÍ

- a) Nepokoušejte se demontovat, rozebírat nebo rozřezávat baterie nebo její články.**
- b) Neprovádějte zkratování baterie.**

Neukládejte baterie nahodile v krabicích nebo v zásuvkách, kde by mohlo dojít k jejich vzájemnému zkratování nebo k zkratování způsobenému jinými předměty. Není-li baterie

používána, udržujte ji v bezpečné vzdálenosti od sponek na papíry, mincí, klíčů, hřebíků, šroubů nebo jiných malých kovových předmětů, které mohou způsobit propojení kontaktů baterie. Zkratování kontaktů baterie může způsobit popáleniny nebo požár.

c) Nevystavujte baterii působení horka nebo ohně. Vyvarujte se skladování baterií na otevřeném slunci.

d) Nevystavujte baterii mechanickým rázům.

e) Dojde-li k úniku kapaliny z baterie, zabraňte tomu, aby se tato kapalina dostala do kontaktu s pokožkou nebo aby zasáhla oči. Dojde-li k takovému kontaktu, zasažené místo omyjte značným množstvím vody a vyhledejte

lékařské ošetření.

f) Dojde-li k požití kapaliny z baterie, vyhledejte okamžitě lékařské ošetření.

g) Udržujte baterie čisté a suché.

h) Jsou-li svorky baterie znečištěny, otřete je čistým a suchým hadříkem.

i) Baterie musí být před použitím nabita. Vždy postupujte podle uvedených pokynů a používejte správný postup nabíjení.

j) Nenechávejte baterii nabíjet, nebude-li baterie použita.

k) Po dlouhodobém uložení budete možná muset provést několik cyklů nabíjení a vybíjení, aby baterie dosáhla svého maximálního výkonu.

l) Baterie poskytuje nejvyšší výkon, je-li používána při běžné pokojové teplotě (20 °C ± 5 °C).

m) Při likvidaci baterií oddělte od sebe navzájem baterie s odlišnými

elektrochemickými systémy.

n) Provádějte nabíjení pouze v nabíječce, která je specifikovaná společností **WorxNITRO**.

Nepoužívejte jinou nabíječku, než je nabíječka speciálně dodaná pro použití s tímto zařízením.

Nabíječka, která je vhodná pro jeden typ baterie, může při použití jiného typu baterie vytvářet riziko způsobení požáru.

o) **Nepoužívejte žádnou baterii, která není určena pro použití s tímto zařízením.**

p) **Ukládejte baterie mimo dosah dětí.**

q) **Uschovejte originální dokumentaci k tomuto výrobku pro budoucí odkazy.**

r) **Není-li zařízení používáno, vyjměte z něj baterii.**

s) **Provádějte řádnou likvidaci baterie.**











t) **V zařízení nekombinujte bateriové články různého data výroby, kapacity,**

velikosti nebo typu.
u) **Nevyjímejte baterii z originálního obalu dřívě, než bude použita.**

v) **Dodržujte polaritu vložených baterií plus (+) a mínus (-) a zajistěte používání baterií správným způsobem.**

SYMBOLY

	Pro snížení nebezpečí vzniku zranění je třeba přečíst si tuto příručku.
	Použijte respirátor
	Používejte prachovou masku
	Používejte ochranné rukavice
	Používejte ochrannou obuv
	Používejte ochranný oděv
	Udržujte ostatní osoby v bezpečné vzdálenosti.

	Používejte ochranu zraku a sluchu
	Nevystavujte dešti.
	Vzdálenost mezi strojem a diváký je nejméně 15 m
	Dejte si pozor na hozené předměty
	Dejte si pozor na tah čepele
	Nepotřebné elektrické přístroje by neměly být vyhazovány společně s odpadem z domácnosti. Nářadí recyklujte ve sběrnách zřízených k tomuto účelu. O možnostech recyklace se informujte na místních úřadech nebo u prodejce.
 Li-Ion 	Lithium-iontová baterie, která byla označena symboly souvisejícími s „odděleným sběrem“ všech akumulátorů a akumulátorů. Poté se recykluje nebo odstraní, aby se snížil dopad na životní prostředí. Akumulátory mohou být škodlivé pro životní prostředí a lidské zdraví, protože obsahují škodlivé látky.
	Nevystavujte ohni.
	Při nesprávném zacházení se baterie může dostat do koloběhu vody a může způsobit poškození ekosystému. Použité baterie nevyhazujte do netříděného komunálního odpadu.
	Před výměnou příslušenství zajistěte, aby byla z nářadí vyjmuta baterie.



Sečení

SEZNAM KOMPONENT

1. **INDIKÁTOR NABITÍ BATERIE**
2. **BATERIE ***
3. **TLAČÍTKO ZÁMKU**
4. **PŘEPNOUT SPOUŠŤ**
5. **ECO TLAČÍTKO**
6. **HORNÍ ČÁST RUKOJETI**
7. **PŘÍDAVNÁ RUKOJEŤ**
8. **KLIKA PRO BEZPEČNÉ ZASTAVENÍ**
9. **BLOKOVACÍ KNOFLÍK**
10. **SPODNÍ RUKOJEŤ**
11. **BEZPEČNOSTNÍ KRYT**
12. **ZKRACOVACÍ NŮŽ STRUNY**
13. **SUKNĚ**
14. **JEMNĚ VYLADĚNÁ HLAVA (NÁRAZOVÁ HLAVA)**
15. **UVOLNĚTE ZNAČKU**
16. **SEKAČKA NA TRÁVU**
17. **PODLOŽKA**
18. **ČEPEL NOŽE**
19. **POJISTNÁ MATICE**
20. **RAMENNÍ POPRUH**
21. **KLÍČ**
22. **ŠESTIHRANNÝ KLÍČ**
23. **NOŽNICE NA ŽIVÝ PLOT***
24. **PŘÍSLUŠENSTVÍ PRO PILY NA PILY***
25. **PŘÍSLUŠENSTVÍ PRO LEMOVACÍ STROJE***

* Ne všechno zobrazené nebo popisované příslušenství je součástí standardní dodávky.

TECHNICKÉ ÚDAJE

Typ: **WG186E.1 WG186E.92** (1- označení strojiho zařízení, zástupce pro akumulátorové sekačky na trávu/ křovinořezem)

	WG186E.1	WG186E.92
Napětí	40V  MAX (2x20V MAX) **	
Otáčky naprázdno	6000/min	
Řezný průměr sekačky na trávu	38cm	
Řezný průměr řezačky kartáčů	25cm	
Průměr struny	2 x2.4mm	
Délka drátu	2 x3m	
Typ baterie	Li-Ion	/
Model akumulátoru	WA3014 (4.0Ah)	/
Model nabíječky	WA3883	/
Doba nabíjení (Přibl.) Baterie: 4.0Ah (1pc) 4.0Ah (2pcs)	1 hod. 2 hod.	/
Hmotnost stroje	5.5kg	4.1kg

** Napětí měřeno bez pracovního zatížení. Původní napětí baterie dosahuje maximálně 20 V. Jmenovité napětí je 18 V.

PRO SEKAČKY NA TRÁVU: INFORMACE TÝKAJÍCÍ SE HLUČNOSTI

Měřený akustický tlak	$L_{pA} = 81.5\text{dB(A)}$
K_{pA}	1.93dB(A)
Měřený akustický výkon	$L_{wA} = 94.4\text{dB(A)}$
K_{wA}	1.93dB(A)

Používejte ochranu sluchu.



INFORMACE TÝKAJÍCÍ SE VIBRACÍ

Typická naměřená hodnota vibrací $a_h = 2.822\text{m/s}^2$

Odchylka $K = 1.5\text{m/s}^2$

Deklarovaná celková hodnota vibrací může být použita pro vzájemné srovnání jednotlivých nářadí a rovněž může být použita k předběžnému stanovení doby práce.

! VAROVÁNÍ: Úroveň vibrací při aktuálním použití elektrického nářadí se může lišit od deklarované hodnoty v závislosti na způsobu, jakým je nářadí používáno, v závislosti na následujících příkladech a na jiných variantách toho, jak je nářadí používáno:

Jak je nářadí používáno a jaké materiály budou řezány nebo vrtány.

Nářadí musí být v dobrém stavu a musí být prováděna jeho řádná údržba.

S nářadím musí být používáno správné příslušenství, a toto příslušenství musí být ostré a v dobrém stavu.

Těsný úchop na rukojetích a kontrola, je-li vůbec použito antivibrační příslušenství.

Toto nářadí může být použito pouze pro určené účely a podle těchto pokynů.

Není-li toto nářadí používáno odpovídajícím způsobem, může způsobit syndrom nemoci způsobené působením vibrací na ruce a paže obsluhy.

! VAROVÁNÍ: Chcete-li být přesní, odhad doby působení vibrací v aktuálních podmínkách při použití tohoto nářadí by měl brát v úvahu také všechny části pracovního cyklu, jako jsou doby, kdy je nářadí vypnuto a kdy je v chodu ve volnoběžných otáčkách, ale ve skutečnosti neprovádí žádnou práci. Doba působení vibrací tak může být během celkové pracovní doby značně zkrácena.

Pomozte minimalizovat dobu působení vibrací na obsluhu. VŽDY používejte ostré sekače, vrtáky a nože.

Provádějte údržbu tohoto nářadí podle těchto pokynů a zajistěte jeho řádné mazání (je-li to vhodné).

Musíte-li toto nářadí používat pravidelně, investujte do antivibračního příslušenství.

Vypracujte si svůj plán práce, abyste působení vysokých vibrací tohoto nářadí rozdělili do několika dnů.

PRO KŘOVINOŘEZEM: ÚDAJE O HLUKU A VIBRACÍCH

Naměřená hladina akustického tlaku	$L_{pA} = 72.53\text{dB(A)}$
K_{pA}	3dB(A)
Naměřený akustický výkon	$L_{wA} = 92.53\text{dB(A)}$
K_{wA}	3dB(A)

Používejte ochranu sluchu.

**Bezšňurová strunová kosa & krovinořez,
umožňující použití nástavcu**

CZ

INFORMACE O VIBRACÍCH

Celkové hodnoty vibrací (trojosé nebo vektorové součtové měření) stanovené v souladu s EN62841:

Hodnota vibračních emisí:	$a_n = 2.673\text{m/s}^2$
	Kolísání K = 1.5m/s ²

Deklarovaná celková hodnota vibrací a deklarovaná úroveň vytvářeného hluku byly měřeny v souladu se standardními zkušebními postupy a lze je použít při srovnání jednotlivých nářadí mezi sebou.

Deklarovaná celková hodnota vibrací a deklarovaná úroveň vytvářeného hluku mohou být také použity k předběžnému stanovení doby práce s nářadím.

VAROVÁNÍ: Vibrace a hlukost při aktuálním použití elektrického nářadí se od deklarovaných hodnot mohou lišit v závislosti na způsobu, jakým je nářadí použito, zejména pak na typu zpracovávaného obrobku podle následujících příkladů a na dalších způsobech, jakými je nářadí používáno: Jak je nářadí používáno a jaké materiály budou řezány nebo vrtány.

Nářadí musí být v dobrém stavu a musí být prováděna jeho řádná údržba.

S nářadím musí být používáno správné příslušenství, a toto příslušenství musí být ostré a v dobrém stavu.

Pevnost uchopení rukojeti a zda je použito jakékoliv příslušenství snižující úroveň vibrací a hluku.

Toto nářadí může být použito pouze pro určené účely a podle těchto pokynů.

Není-li toto nářadí používáno odpovídajícím způsobem, může způsobit syndrom nemoci způsobené působením vibrací na ruce a paže obsluhy.

VAROVÁNÍ: Chcete-li být přesní, odhad doby působení vibrací v aktuálních podmínkách při použití tohoto nářadí by měl brát v úvahu také všechny části pracovního cyklu, jako jsou doby, kdy je nářadí vypnuto a kdy je v chodu ve volnoběžných otáčkách, ale ve skutečnosti neprovádí žádnou práci. Doba působení vibrací tak může být během celkové pracovní doby značně zkrácena.

Pomáhá minimalizovat riziko působení vibrací a hluku.

VŽDY používejte ostré sekačky, vrtáky a nože.

Provádějte údržbu tohoto nářadí podle těchto pokynů a zajistěte jeho řádné mazání (je-li to vhodné).

Pokud bude nářadí používáno pravidelně, pak investujte do příslušenství snižujícího úroveň vibrací a hluku.

Vypracujte si svůj plán práce, abyste působení vysokých vibrací tohoto nářadí rozdělili do několika dnů.

PŘÍSLUŠENSTVÍ

	WG186E.1	WG186E.92
Baterie (WA3014)	2	/
Nabíječka (WA3883)	1	/

Cívka	1	1
Bezpečnostní kryt	1	1
Sekačka na trávu	1	1
Nožnice na živý plot (WA0220)	/	/
Příslušenství pro pilu na pilu (WA0222)	/	/
Příslušenství pro lemovací stroje(WA0223)	/	/
Ramenní popruh	1	1
Šestihranný klíč	1	1
Klíč	1	1

Doporučujeme vám, abyste zakoupili příslušenství ve stejném obchodě, ve kterém jste zakoupili i vaše nářadí. Další podrobnosti naleznete na obalu příslušenství. Personál prodejny vám může pomoci a také vám může poskytnout užitečnou radu.

SESTAVENÍ A POUŽÍVÁNÍ

POSTUP	OBR.
SESTAVENÍ	
Sestavte rozmetač Vložte šroub do otvoru a utáhněte pojistný kroužek.	Viz Obr. A
Namontujte pomocnou rukojeť a bezpečnostní záračku	Viz Obr. B1, B2
Sestavení bezpečnostního krytu Vložte kovovou konzolu do otvoru bezpečnostního krytu a poté zabezpečte ochranný kryt na místě pomocí šroubů a imbusového klíče.	Viz Obr. C
Sestavení ramenního popruhu	Viz Obr. D

<p>Vložení a vyjmutí baterie POZNÁMKA: • Tato sekačka bude schopna provozu pouze se 2 vloženými akumulátory. Používejte vždy dva shodné typy akumulátorů a nabíjejte je současně. • Při použití dvou baterií s různou ampérhodinou nebo úrovní nabití bude stroj pracovat s nejnižším společným jmenovatelem. • Baterie s kapacitou 4.0 Ah nebo vyšší se doporučuje pro lepší výkon a delší dobu provozu.</p>	<p>Viz Obr. E1, E2</p>	<p>Navijení zastříhovače POZNÁMKA: Cívka musí být navinuta, zatímco je uvnitř zastříhovací hlavy. Cívka nesmí být ovinuta nití a potom namontována do vyžínací hlavy.</p>	<p>Viz Obr. K</p>								
<p>Kontrola stavu nabití baterie POZNÁMKA: Obr. E3 platí pouze pro akumulátor s indikátorem stavu nabití.</p>	<p>Viz Obr. E3</p>	<p>Montáž nožů na štětce Před montáží nože štětce odstraňte zastříhovací hlavu a sukni. Vložte do otvoru šestihranný klíč. Umístěte nůž sekačky na horní stranu těsnění, umístěte podložku přes čepel sekačky a umístěte držák čepele na podložku. Potom klíčem utáhněte pojistnou matici.</p>	<p>Viz Obr. L1, L2, L3</p>								
<p>Nabíjení baterie POZNÁMKA: • Tato baterie je dodávána jako nenabitá. Před prvním sekáním trávníku musí být baterie zcela nabitá. • Oba akumulátory dobíjejte na plnou kapacitu vždy současně. Další informace naleznete v návodu pro model.</p>	<p>Viz Obr. E4</p>	<p>Řezání</p>	<p>Viz Obr. M</p>								
<p>Indikátor stavu nabití baterie na sekačce Podrobné informace naleznete v části STAV NABÍTÍ AKUMULÁTORU</p>	<p>Viz Obr. E5</p>	<p>PŘÍSLUŠENSTVÍ S FUNKCÍ PŘIPOJENÍ Následující příslušenství se prodává samostatně, aby sekačka na trávu přeměnila na nástroj pro více aplikací.</p> <ol style="list-style-type: none"> Nožnice na živý plot (WA0220) Tato příloha je určeno pro použití v domácnostech pro stříhání a úpravu živých plotů a křovin. Příslušenství pro píly na píly (WA0222) Tato příloha se používá k vidění stromů, kmenů, větví, větví a dalších. Může to být zrno nebo řezané na zrno. Tento produkt není vhodný k řezání minerálních materiálů. Příslušenství pro lemovací stroje (WA0223) Tato příloha se používá pro lemování chodníků, příjezdových cest, květinových záhonů a dalšího okolí. 									
<p>OBSLUHU</p>											
<p>Začněte  VAROVÁNÍ! Hlava sekačky pokračuje v otáčení ještě chvíli po zastavení sekačky. Počkejte proto, dokud nedojde k úplnému zastavení sekačky a potom ji odložte. Nejprve stiskněte tlačítko zámku a poté stisknutím spouště spínače spusťte stroj.</p>	<p>Viz Obr. F</p>	<p>STAVOVÉ LED AKUMULÁTORU (Viz Obr. E5) Před spuštěním nebo po použití stiskněte tlačítko umístěné na přístroji vedle kontrolky napájení, abyste zkontrolovali kapacitu akumulátoru. Během provozu je kapacita akumulátoru automaticky zobrazena na indikátoru výkonu akumulátoru. Indikátor neustále snímá a zobrazuje stav akumulátoru následujícím způsobem. U zařízení se 2 akumulátory s různým výkonem indikuje kontrolka napájení stav spodního akumulátoru.</p>									
<p>ECO rychlost Chcete-li prodloužit dobu chodu, stiskněte tlačítko ECO a přepněte spoušť a stroj bude běžet nízkou rychlostí.</p>	<p>Viz Obr. G</p>	<table border="1"> <thead> <tr> <th data-bbox="560 1042 751 1121">Indikátor stavu nabití akumulátoru</th> <th data-bbox="751 1042 1018 1121">Stav akumulátoru</th> </tr> </thead> <tbody> <tr> <td data-bbox="560 1121 751 1201">Svítil pět zelených kontrolky (■ ■ ■ ■ ■).</td> <td data-bbox="751 1121 1018 1201">Dva akumulátory jsou plně nabitě.</td> </tr> <tr> <td data-bbox="560 1201 751 1297">Svítil dvě, tři nebo čtyři zelené kontrolky.</td> <td data-bbox="751 1201 1018 1297">Dva akumulátory jsou ještě částečně nabitě. Čím více zelených kontrolky svítí, tím je vyšší zbývající kapacita nabití.</td> </tr> <tr> <td data-bbox="560 1297 751 1377">Svítil pouze jedna zelená kontrolka (■ □ □ □ □).</td> <td data-bbox="751 1297 1018 1377">Nejméně jeden akumulátor je zcela vybit a je nutné jej znovu nabít.</td> </tr> </tbody> </table>		Indikátor stavu nabití akumulátoru	Stav akumulátoru	Svítil pět zelených kontrolky (■ ■ ■ ■ ■).	Dva akumulátory jsou plně nabitě.	Svítil dvě, tři nebo čtyři zelené kontrolky.	Dva akumulátory jsou ještě částečně nabitě. Čím více zelených kontrolky svítí, tím je vyšší zbývající kapacita nabití.	Svítil pouze jedna zelená kontrolka (■ □ □ □ □).	Nejméně jeden akumulátor je zcela vybit a je nutné jej znovu nabít.
Indikátor stavu nabití akumulátoru	Stav akumulátoru										
Svítil pět zelených kontrolky (■ ■ ■ ■ ■).	Dva akumulátory jsou plně nabitě.										
Svítil dvě, tři nebo čtyři zelené kontrolky.	Dva akumulátory jsou ještě částečně nabitě. Čím více zelených kontrolky svítí, tím je vyšší zbývající kapacita nabití.										
Svítil pouze jedna zelená kontrolka (■ □ □ □ □).	Nejméně jeden akumulátor je zcela vybit a je nutné jej znovu nabít.										
<p>Ořezávání</p>	<p>Viz Obr. H</p>										
<p>Bump krmivo</p>	<p>Viz Obr. I</p>										
<p>Montáž a demontáž zastříhovací hlavy Vložte do otvoru šestihranný klíč a otáčejte vyžínáčovou hlavou, dokud se nezastaví v zajištěné poloze. Potom ji vyjměte otočením proti směru hodinových ručiček a poté ji sestavte otočením ve směru hodinových ručiček.</p>	<p>Viz Obr. J</p>										

Nesvítí žádná kontrolka.	Nejméně jeden akumulátor není plně nasazen, nebo je vadný.
Bliká pouze jedna kontrolka dvakrát za sebou.	Nejméně jeden akumulátor je téměř vybitý (viz indikátor stavu nabití akumulátoru). Před opětovným použitím, nebo před uskladněním nabijte současně oba akumulátory.
Bliká pouze jedna kontrolka třikrát za sebou.	Nejméně jeden akumulátor je příliš zahřátý. Před opětovným spuštěním zařízení počkejte, až vychladne.
Bliká pouze jedna kontrolka čtyřikrát za sebou.	Sekačka je přetížena. Zvyšte výšku řezu nebo na sekačku tlačte jen zvolna.

POKYNY PRO OBSLUHU



VAROVÁNÍ! Nabíječka a baterie jsou speciálně určeny k tomu, aby pracovaly dohromady, a proto se nepokoušejte o jejich použití s jinými výrobky. Nikdy nevkládejte kovové předměty do nabíječky nebo na kontakty baterie, protože by došlo k poškození zařízení nebo úrazu elektrickým proudem.

1. Systém krmení hrbolem (Viz Obr. I)

Vyžinač je vybaven systémem vyrovnávacího vedení. Kdykoli se dotknete hlavy zastříhovače, když je stroj v chodu, vyvede se nová linka.

2. Navijení zastříhovače (Viz Obr. K)

Protáhněte náhradní šňůru okem a posuňte ji z druhé strany. Ujistěte se, že oba konce drátu jsou rovné na koncích zastříhovací hlavy (maximálně 3 m), a poté drát odřízněte. Otáčejte číselníkem ve směru hodinových ručiček, abyste navijeli nit na cívku, dokud nezůstane 19 cm doleva a doprava.

SKLADOVÁNÍ VAŠÍ STRUNOVÉ SEKAČKY



Po použití vždy odpojte od strunové sekačky baterii.

Uložení STRUNOVÉ sekačky

Sekačka je opatřena závěsnou štěrbínou k jejímu zavěšení na stěně. (Viz Obr. N)

Uchovávejte na suchém místě, kde budou sekačka i akumulátor chráněny před poškozením.

ÚDRŽBA



Po použití vždy odpojte od strunové sekačky baterii.

Před použitím strunové sekačky vždy zkontrolujte, zda není poškozena.

Po použití vždy odpojte od strunové sekačky baterii. Před použitím strunové sekačky vždy zkontrolujte, zda není poškozena.

Vaše elektrické nářadí nevyžaduje žádné doplňkové mazání nebo údržbu. Ve vašem nářadí nejsou žádné díly, jejichž opravu by mohl provádět uživatel. Nikdy nepoužívejte při čištění vašeho elektrického nářadí vodu nebo chemické čisticí prostředky. Otřete a očistěte nářadí suchým hadříkem. Vždy ukládejte toto elektrické nářadí na suchém místě. Udržujte v čistotě větrací otvory motoru. Udržujte v čistotě všechny ovládací prvky.

PRO AKUMULÁTOROVÁ NÁŘADÍ

Rozsah okolní teploty, pro použití a skladování nářadí a akumulátoru je 10°C-45°C (32°F-113°F).

Doporučený rozsah okolní teploty pro nabíjecí systém v průběhu nabíjení je 0°C-40°C (32°F-104°F).

OCHRANA ŽIVOTNÍHO PROSTŘEDÍ



Nepotřebné elektrické přístroje by neměly být vyhazovány společně s odpadem z domácnosti.

Nářadí recyklujte ve sběrnách zřízených k tomuto účelu. O možnostech recyklace se informujte na místních úřadech nebo u prodejce.

HLEDÁNÍ ZÁVAD

Následující tabulka ukazuje příznaky závad, možnou příčinu a též správnou nápravu, pokud by Vaše zahradní nářadí někdy nefungovalo bezvadně.



Pozor: Před hledáním závady zahradní nářadí vypněte a odejměte akumulátor.

Příznaky	Možná příčina	Náprava
Strunová sekačka nepracuje.	Baterie je vybitá. Baterie je příliš horká/studená. Motor je vadný. Vnitřní vodiče jsou poškozené.	Nabijte baterii. Rovněž se podívejte do příručky k nabíječe baterie. Počkejte, až baterie vychladne/zahřejte ji. Obrat'te se na servisního zástupce. Obrat'te se na servisního zástupce.
Chod strunové sekačky je přerušovaný.	Motor je vadný. Baterie není plně nabitá. Spínač je vadný.	Obrat'te se na servisního zástupce. Nabijte baterii. Obrat'te se na servisního zástupce.
Nadměrné vibrace/hluk.	Strunová sekačka je poškozená. Struna není správně navinutá.	Obrat'te se na servisního zástupce. Znovu naviňte strunu. Viz část „Vložení cívký se strunou“.
Doba provozu na baterii je příliš nízká.	Baterie nebyla delší dobu používána nebo byla nabíjena jen krátce. Tráva je příliš vysoká. Baterie je vadná.	Plně nabijte baterii. Rovněž se podívejte do příručky k nabíječe baterie. Proved'te postupně sekání. Vyměňte baterii.
Zařiz'ení neseče.	Struna je přetřžená. Baterie není plně nabitá. Motor je vadný (rychlost je příliš nízká). V oblasti strunové hlavy se zachytila tráva.	Vyměňte strunu. Nabijte baterii. Rovněž se podívejte do příručky k nabíječe baterie. Obrat'te se na servisního zástupce. Odstraňte trávu.
Trvale svítí indikátor nabíjení baterie. Nabíjení nelze provést.	Baterie není (správně) připojena. Kontakty baterie jsou znečištěné. Baterie je vadná.	Vložte baterii do nabíječky správně. Očistěte kontakty baterie (např. opakovaným připojením a odpojením baterie) nebo baterii vyměňte. Vyměňte baterii.
Indikátor nabíjení baterie nesvítí.	Zástrčka nabíječky baterie není (správně) připojena. Síťová zásuvka, napájecí kabel nebo nabíječka baterie je vadná.	Připojte zástrčku do síťové zásuvky (až na doraz). Zkontrolujte síťové napětí. Nechejte nabíječku baterie zkontrolovat autorizovaným servisním zástupcem.

PROHLÁŠENÍ O SHODĚ

My,
POSITEC Germany GmbH
Grüner Weg 10, 50825 Cologne, Germany

tímto prohlašujeme, že výrobek
Popis **Akumulátorová sekačka na trávu/
křovinořezem**

Typ **WG186E.1 WG186E.92 (1- označení
strojního zařízení, zástupce pro
akumulátorové sekačky na trávu/
křovinořezem)**

Funkce **sečení trávníků a jiných podobných
měkkých rostlin a úpravy okrajů trávníků/
řezný keř**

splňuje požadavky následujících směrnic,
**2006/42/EC, 2014/30/EU, 2011/65/
EU&(EU)2015/863, 2000/14/EC upravená
směrnicí 2005/88/EC**

Pro sekačky na trávu:

2000/14/EC upravená směrnicí 2005/88/EC:

- Postup posuzování shody podle **Dodatek VI**
- Měřená úroveň akustického výkonu **94.4 dB (A)**
- Deklarovaná zaručená úroveň akustického výkonu **96 dB (A)**

Pověřený úřední orgán

Název: **TÜV SÜD Industrie Service GmbH**
Adresa: **Westendstraße 199, 80686 München,
Germany**

Pro křovinořezem:

2000/14/EC upravená směrnicí 2005/88/EC:

- Postup posuzování shody podle **Dodatek V**
- Měřená úroveň akustického výkonu **92.53 dB (A)**
- Deklarovaná zaručená úroveň akustického výkonu **96 dB (A)**

Použité normy,

**EN 60335-1, EN 50636-2-91, EN 62233, EN ISO
3744, EN 55014-1, EN 55014-2
EN 62841-1, EN ISO 11806-1**

Osoba odpovídající za vytvoření technické dokumentace,

Jméno Marcel Filz
Adresa **Positec Germany GmbH**
Grüner Weg 10, 50825 Cologne, Germany



2020/01/18

Allen Ding

Zástupce vrchní konstrukční kanceláře,

Testování & Certifikace

Positec Technology (China) Co., Ltd

18, Dongwang Road, Suzhou Industrial

Park, Jiangsu 215123, P. R. China

**Bezšňurová strunová kosa & křovinořez,
umožňující použití nástavcu**

CZ

BEZPEČNOSŤ VÝROBKU VŠEOBECNÉ BEZPEČNOSTNÉ UPOZORNENIA

 **VAROVANIE**
Prečítajte si všetky bezpečnostné varovania, pokyny, zoznámte sa s ilustráciami a technickými údajmi dodanými s týmto elektrickým náradím.

Nedodržanie akýchkoľvek nižšie uvedených pokynov môže mať za následok úraz elektrickým prúdom, vznik požiaru alebo vážneho úrazu.

Odložte si všetky varovania a inštrukcie pre budúcu potrebu.

Výraz „elektrické ručné náradie“ vás vo varovaniach odkazuje buď na náradie na elektrický pohon (napájané z elektrickej siete) alebo na akumulátorové náradie (napájané z akumulátora).

1) Bezpečnosť na pracovisku

a) Udržujte pracovisko čisté a dobre osvetlené. *Pracovisko plné nepotrebných predmetov alebo slabo*

osvetlené zvyšuje možnosť úrazu.

b) Nepoužívajte elektrické ručné náradie v prostredí náchylnom na explózie, ako napríklad v prítomnosti horľavých tekutín, plynov alebo prachu. *Elektrické ručné náradie vytvára iskry, ktoré môžu vznietiť prach alebo výpary.*

c) Udržujte deti a prizerajúcich sa v dostatočnej vzdialenosti pri práci s elektrickým ručným náradím. *Strata pozornosti môže viesť k strate kontroly nad náradím.*

2) Bezpečnosť pri práci s elektrinou

a) Prípojky elektrického ručného náradia musia byť zhodné so zástrčkami. Nemodifikujte prípojku žiadnym spôsobom. Nepoužívajte spolu s uzemneným ručným náradím žiadne adaptérové prípojky, ktoré neumožňujú ochranu uzemnením.

Pôvodné prípojky a k nim prislúchajúce zástrčky znižujú riziko úrazu elektrickým prúdom.

b) Vyhýbajte sa kontaktu s uzemnenými

povrchmi, ako napríklad rúrkami, radiátormi, sporákmi a chladničkami. Keď je vaše telo spojené s uzemneným predmetom alebo stojí na uzemnenom území, je zvýšené riziko elektrického šoku.

c) Nevystavujte ručné náradie dažďu alebo vlhkým podmienkam.

Keď sa voda dostane pod povrch elektrického ručného náradia, je zvýšené riziko elektrického šoku.

d) Nezaobchádzajte s káblom prípojky necitlivo. Nikdy si nepriťahuje elektrické ručné náradie k sebe pomocou kábla, neťahajte ho za sebou pomocou kábla a nevytrhávajte kábel zo zástrčky aby ste ručné náradie vypli. Nevystavujte kábel vysokým teplotám, oleju, ostrým hranám

alebo pohyblivým častiam. Poškodené alebo zamotané káble môžu viesť k zvýšenému riziku elektrického šoku.

e) Pri práci s ručným náradím v exteriéri použite predlžovací kábel vhodný na použitie v exteriéri. Použitím kábla vhodného na použitie v exteriéri redukuje riziko vzniku elektrického šoku.

f) Pokiaľ je práca s ručným náradím vo vlhkých podmienkach nevyhnutná, použite napájanie chránené ističom typu prúdový chránič (RCD). Použitie RCD ističa redukuje riziko vzniku elektrického šoku.

3) Osobná bezpečnosť

a) Buďte sústredení, sledujte, čo robíte, a pri práci s ručným náradím sa riad'te zdravým rozumom. Nepoužívajte ručné náradie, keď ste unavení alebo pod vplyvom omamných látok, alkoholu alebo liekov. Moment

nepozornosti pri práci s ručným náradím môže viesť k vážnemu osobnému zraneniu.

- b) Použite osobné ochranné pomôcky. Vždy noste ochranu očí.** Ochranné pomôcky, ako napríklad protiprachová maska, topánky s protišmykovou podrážkou alebo chrániče sluchu použité v príslušných podmienkach pomáhajú redukovať vážne osobné zranenia.
- c) Predíd'te neúmyselnému zapnutiu. Uistite sa, že prepínač je vo vypnutej pozícii, pred tým, než zapojíte náradie do elektriny a/alebo k akumulátoru, pri zdvihnutí alebo nosení náradia.** Nosenie náradia s prstom na prepínači alebo aktívneho náradia, ktoré je zapnuté, zvyšuje možnosť úrazu.
- d) Odstráňte akékoľvek nastavovacie kľúče alebo kľúče na matice a skrutky pred tým, než zapnete ručné náradie.** Nastavovací

alebo iný kľúč ponechaný pripevnený na rotujúcej časti ručného náradia môže spôsobiť osobný úraz.

- e) Nepreceňujte sa. Udržujte si stabilitu a pevnú zem pod nohami za každých podmienok.** Umožňuje vám to lepšiu kontrolu nad ručným náradím v neočakávaných situáciách.
- f) Oblečte sa náležite. Nenoste voľné oblečenie alebo šperky. Svoje vlasy a voľné oblečenie držte mimo dosahu pohyblivých častí.** Voľné oblečenie, šperky alebo dlhé vlasy sa môžu do pohyblivých častí zachytiť.
- g) Pokiaľ sú zariadenia nastavené na spojenie so zariadeniami na zachytávanie a extrakciu prachu, uistite sa, že sú náležite využité a pripojené.** Použitím zberača prachu redukuje riziká spojené s prachom.
- h) Nedovoľ'te, aby ste vd'aka skúsenostiam získaným častým používaním**

elektrického náradia prestali dodržiavať základy bezpečného použitia. *Neopatrný úkon môže spôsobiť vážny úraz v priebehu zlomku sekundy.*

4) Použitie a údržba ručného náradia

a) Nepreťažujte ručné náradie. Použite správne ručné náradie na danú činnosť.

Správne ručné náradie spraví prácu lepšie a v medziach, na ktoré bolo navrhnuté.

b) Nepoužívajte ručné náradie, pokiaľ sa prepínač neprepína medzi zapnutím a vypnutím. *Akékoľvek ručné náradie, ktoré nie je kontrolovateľné prepínačom, je nebezpečné a musí byť opravené.*

c) Pred akýmkoľvek nastavením, výmenou násad alebo uskladnením elektrického náradia vytiahnite sieťovú zástrčku zo zásuvky alebo, ak to bude možné, vytiahnite akumulátor. *Takéto*

preventívne bezpečnostné opatrenia redukovujú riziko náhodného zapnutia ručného náradia.

d) Keď ručné náradie nepoužívate, skladujte ho mimo dosahu detí a nedovoľte osobám, ktoré nemajú skúsenosti s prácou s ručným náradím alebo neboli oboznámené s týmito inštrukciami, dotýkať sa náradia.

Ručné náradie je nebezpečné v rukách netrénovanej osoby.

e) Vykonávajte pravidelnú údržbu elektrického náradia a príslušenstva. Skontrolujte chybné pripojenia alebo spojenia pohyblivých častí, zlomené časti alebo iné okolnosti, ktoré by mohli ovplyvniť funkčnosť ručného náradia. Pri poškodení musí byť pred použitím najprv elektrické ručné náradie opravené.

Mnoho úrazov vzniká preto, že je elektrické ručné náradie zle udržiavané.

f) Udržujte rezacie nástroje ostré a čisté.

Náležite udržiavané rezacie nástroje s ostrými rezacími hranami sú menej náchylné na „zaseknutie“ a sú ľahšie ovládateľné.

g) Používajte elektrické náradie v súlade týmito pokynmi,

berte pritom do úvahy pracovné podmienky a druh vykonávanej práce. *Ak sa elektrické náradie použije na iné účely, než na čo je určené, môže dochádzať k nebezpečným situáciám.*

h) Rukoväte a povrchy držiadiel udržujte suché, čisté, bez mazív a tukov. *Šmykľavé rukoväte a držadlá neumožňujú bezpečnú manipuláciu a obsluhu náradia v neočakávaných situáciách.*

5) Používanie a starostlivosť o batériové elektrické náradie

a) Nabíjajte iba nabíjačkou určenou výrobcom. *Nabíjačka, ktorá je vhodná na jeden*

typ bloku batérií, môže pri použití s iným typom batérií spôsobiť požiar.

b) Elektrické náradie používajte iba s určeným typom bloku batérií.

Použitie akéhokoľvek iného typu batérií môže zvýšiť riziko zranenia a požiaru.

c) Ak sa blok batérií nepoužíva, neukladajte ho do blízkosti iných kovových predmetov, ako sú sponky na papier, mince, kl'úče, klince, skrutky alebo iné drobné kovové predmety, ktoré by mohli skratovať kontakty.

Skratovanie kontaktov batérie môže viesť k popáleninám alebo vzniku požiaru.

d) Pri nesprávnom používaní môže z batérie vystreknúť kvapalina; vyhýbajte sa styku s ňou.

Ak dôjde k styku kvapaliny s pokožkou, opláchnite zasiahnuté miesto vodou. Ak sa kvapalina dostane do očí, ihneď vyhl'adajte lekársku pomoc.

Kvapalina, ktorá unikla z batérie, môže spôsobiť podráždenie a poleptanie.

e) Akumulátor alebo náradie, ktoré je poškodené alebo upravené, nepoužívajte. *Poškodené alebo upravené akumulátory môžu mať nepredvídateľné chovanie s následkom požiaru, explózie alebo s nebezpečenstvom úrazu.*

f) Akumulátor alebo náradie nevyhadzujte do ohňa alebo ho nevystavujte nadmerným teplotám. *Pri vhození do ohňa alebo vystavení teplote nad 130°C môže dôjsť k explózii.*

g) Dodržiavajte všetky pokyny pre nabíjanie a akumulátor alebo náradie nenabíjajte mimo teplotný rozsah špecifikovaný v tomto návode. *Nesprávne nabíjanie alebo nabíjanie pri teplotách mimo špecifikovaný rozsah môže poškodiť akumulátor a zvýšiť riziko požiaru.*

6) Servis

a) Servisné práce na náradí nechajte vykonať kvalifikovaných pracovníkov s použitím originálnych náhradných dielov.

Výsledkom bude trvalá bezpečnosť pri práci s elektrickým náradím.

b) Poškodené akumulátory nikdy neopravujte. *Servis akumulátorov by mal byť prevedený iba výrobcom alebo autorizovaným servisným zástupcom.*

VAROVANIE O BEZPEČNOSTI KOSAČKY NA TRÁVU

1. *Nepoužívajte stroj, keď je obsluha unavená, chorá alebo postihnutá alkoholom alebo inými drogami.*
2. *Počas prevádzky udržiavajte pevný základ a rovnováhu. Použite dodaný postroj.*
3. *Ak je prasknutý, štiepaný alebo inak poškodený, vymeňte rezaciu čepeľ. Skontrolujte, či sú čepele správne nainštalované a bezpečne pripevnené. Ak tak neurobíte, môže to mať za*

- následok vážne zranenie.
4. Udržujte mimo dosahu rezného kotúča. Žací nôž sa bude ďalej otáčať niekoľko sekúnd, aj keď je motor zastavený. Pred spustením stroja alebo vniknutím do rezacej oblasti počkajte, kým sa rezací kotúč úplne zastaví.
 5. Ak nerezáte, vypnite stroj. Nikdy nenechávajte stroj bez dozoru.

VŠEOBECNÉ BEZPEČNOSTNÉ POKYNY

 **UPOZORNENIE**
Prečítajte si všetky bezpečnostné upozornenia a všetky pokyny. Ak nebudete dodržiavať uvedené bezpečnostné pokyny a upozornenia, môže dôjsť k úrazu elektrickým prúdom, požiaru alebo vážnym zraneniam.

Uložte bezpečnostné pokyny na ďalšie použitie.

Toto zariadenie môže byť použité iba s napájacou jednotkou, ktorá bola dodaná s

týmto zariadením.

Dôležité PRED POUŽITÍM SI POZORNE PREČÍTAJTE NÁVOD NA OBSLUHU A USCHOVAJTE HO NA ĎALŠIE POUŽITIE.

Pokyny k bezpečnému použitíu

1. Príprava

- a) Pozorne si prečítajte nasledujúce pokyny. Zoznámte sa s ovládacími prvkami a so správnym použitím tohoto zariadenia.
- b) Nikdy nenechávajte obsluhovať toto zariadenie deti, osoby so zníženými fyzickými, zmyslovými alebo duševnými schopnosťami, alebo nedostatkom skúseností a znalostí, alebo osoby nezoznámené s týmito pokynmi na obsluhu zariadenia. Vek obsluhy môže byť obmedzený miestnymi predpismi.
- c) Pamätajte na to, že obsluha alebo používateľ zariadenia je zodpovedný za nehody alebo škody, ktoré hrozia iným osobám alebo ich majetku.

2. Príprava

- a) Pred použitím vždy

skontrolujte, či nie je zariadenie poškodené a či nemá chýbajúce alebo nesprávne nasadené ochranné kryty alebo bezpečnostné štíty.

- b) Nikdy zariadenie nepoužívajte v blízkosti ďalších osôb, hlavne detí alebo domácich zvierat.

3. Použitie

- a) V priebehu celej pracovnej doby so zariadením používajte ochranné okuliare, dlhé nohavice a pevnú obuv.
- b) Zariadenie nepoužívajte v zlých poveternostných podmienkach, hlavne ak hrozí nebezpečenstvo búrok.
- c) Zariadenie používajte iba za denného svetla alebo pri dobrom umelom osvetlení.
- d) Nikdy nepoužívajte tento stroj s poškodenými krytmi alebo v prípade, ak nie sú tieto kryty na svojich miestach.
- e) Motor spúšťajte iba ak sa vaše ruky či nohy nachádzajú mimo rezaciu časť stroja.
- f) Zariadenie vždy odpojte od napájania (napr. vyťahnite zo zariadenie akumulátor).
- 1) Vždy, keď ho nechávate bez dozoru;

2) Pred odstránením zablokovania;

3) Pred kontrolou, čistením, a každou prácou na zariadení

4) Po náraze do cudzieho predmetu.

5) Vždy, keď stroj začne neobvykle vibrovať.

- g) Dávajte pozor na poranenie nôh a rúk o rezacie časti stroja.
- h) Vždy zaistite, aby neboli vetracie otvory zanesené nečistotami a aby boli čisté.
- i) Nikdy na stroj neupevňujte kovové žacie prvky.
- j) Pri práci v členitom teréne udržiavajte vždy pevný postoj.
- k) Kráčajte, nikdy nebehajte.
- l) Nepreceňujte svoje sily a vždy udržiavajte pevný postoj.
- m) Nedotýkajte sa nebezpečných pohyblivých častí pred vyťahnutím akumulátora zo stroja, po vyťahnutí akumulátora počkajte, kým sa pohyblivé časti úplne nezastavia.
- ### 4. Údržba a uskladnenie
- a) Pred vykonávaním údržby alebo čistením zariadenie odpojte od napájania (napríklad vyťahnutím

- akumulátora zo stroja).
- b) Používajte výhradne náhradné diely a príslušenstvo odporučené výrobcom.
 - c) Pravidelne vykonávajte kontrolu a údržbu stroja. Stroj nechávajte opravovať iba v autorizovanom servise.
 - d) Ak zariadenie nepoužívate, uskladnite ho mimo dosahu detí.

BEZPEČNOSTNÉ VAROVANIA TÝKAJÚCE SA BATÉRIÍ

- a) **Nepokúšajte sa demontovať, rozoberať alebo rozrezávať batérie alebo jej články.**
- b) **Batériu neskratujte. Neukladajte batérie náhodne v škatuliach alebo v zásuvkách, kde by mohlo dôjsť k ich vzájomnému skratovaniu alebo k skratovaniu spôsobenému inými predmetmi.** Ak sa batéria nepoužíva, udržiujte ju v bezpečnej vzdialenosti od sponiek na papiere, mincí, kľúčov, klinčov,

skrutiek alebo iných malých kovových predmetov, ktoré môžu spôsobiť prepojenie kontaktov batérie. Skratovanie kontaktov batérie môže spôsobiť popáleniny alebo požiar.

- c) **Nevystavujte batériu pôsobeniu tepla alebo ohňa. Vyvarujte sa skladovania batérií na otvorenom slnku.**
- d) **Nevystavujte batériu mechanickým rázom.**
- e) **Ak dôjde k úniku kvapaliny z batérie, zabráňte tomu, aby sa táto kvapalina dostala do kontaktu s pokožkou alebo aby zasiahla oči. Ak dôjde k takému kontaktu, zasiahnuté miesto umyte značným množstvom vody a vyhl'adajte lekárske ošetrovanie.**
- f) **Ak dôjde k požitiu kvapaliny z batérie, vyhl'adajte okamžite lekárske ošetrovanie.**
- g) **Udržiujte batérie čisté a suché.**
- h) **Ak sú svorky batérie znečistené, utrite**

ich čistou a suchou handričkou.

- i) **Batéria musí byť pred použitím nabitá. Vždy postupujte podľa uvedených pokynov a používajte správny postup nabíjania.**
- j) **Nenechávajte batériu nabíjať, ak nebude batéria použitá.**
- k) **Po dlhodobom uložení budete možno musieť vykonať niekoľko cyklov nabíjania a vybíjania, aby batéria dosiahla svoj maximálny výkon.**
- l) **Batéria poskytuje najvyšší výkon, ak sa používa pri bežnej izbovej teplote ($20\text{ }^{\circ}\text{C} \pm 5\text{ }^{\circ}\text{C}$).**
- m) **Pri likvidácii batérií oddel'te od seba navzájom batérie s odlišnými elektrochemickými systémami.**
- n) **Vykonávajte nabíjanie iba v nabíjačke, ktorá je špecifikovaná spoločnosťou WorxNITRO. Nepoužívajte inú nabíjačku, než je**



nabíjačka špeciálne dodaná na použitie s týmto zariadením.

Nabíjačka, ktorá je vhodná pre jeden typ batérie, môže pri použití iného typu batérie vytvárať riziko spôsobenia požiaru.

- o) **Nepoužívajte žiadnu batériu, ktorá nie je určená na použitie s týmto zariadením.**
- p) **Ukladajte batérie mimo dosahu detí.**
- q) **Uschovajte originálnu dokumentáciu k tomuto výrobku na budúce odkazy.**
- r) **Ak sa zariadenie nepoužíva, vyberte z neho batériu.**
- s) **Vykonávajte riadnu likvidáciu batérie.**
- t) **V zariadení nekombinujte batérové články rôzneho dátumu výroby, kapacity, veľkosti alebo typu.**
- u) **Nevyberajte batériu z originálneho obalu skôr, než bude použitá.**
- v) **Dodržiujte polaritu vložených batérií plus (+) a mínus (-) a zaistite používanie batérií správnym spôsobom.**

SYMBOLY

	Kvôli zníženiu rizika poranenia je potrebné, aby si používateľ najprv prečítal návod
	Noste protiprachovú masku
	Noste ochranné rukavice
	Noste ochrannú obuv
	Noste ochrannú hlavu
	Noste ochranný odev
	Udržujte ostatné osoby v bezpečnej vzdialenosti
	Používajte ochranu zraku a sluchu
	Nevystavujte dažďu
	Vzdialenosť medzi strojom a divákmi je najmenej 15 m
	Dajte si pozor na hozené predmety
	Dajte si pozor na prítlak čepele

	Elektrické výrobky sa nesmú likvidovať spolu s domácim odpadom. Recyklujte v zberných miestach na tento účel zriadených. O možnosti recyklácie sa informujte na miestnych úradoch alebo u predajcu.
 Li-Ion 	Lítium-iónová batéria, ktorá bola označená symbolmi spojenými so "separovaným zberom" všetkých batérií a batérií. Potom sa recykluje alebo odstráni, aby sa znížil vplyv na životné prostredie. Akumulátory môžu byť škodlivé pre životné prostredie a ľudské zdravie, pretože obsahujú škodlivé látky.
	Nespaľujte ich.
	Ak sa s ním nezaobchádza správne, batéria sa môže dostať do vodného cyklu a môže spôsobiť poškodenie ekosystému. Použitú batériu nevyhadzujte do netriedeného komunálneho odpadu.
	Pred výmenou príslušenstva zistite, aby bola z náradia vybratá batéria.
	Kosenie trávnikov

275

ZOZNAM SÚČASTÍ

1. INDIKÁTOR NABITIA BATÉRIE
2. AKUMULÁTOR *
3. TLAČIDLO ZÁMKU
4. PREPNÚT SPŮŠŤ
5. TLAČIDLO ECO
6. HORNÁ TYČ
7. PRÍDAVNÁ RUKOVÄŤ
8. RUKOVÄŤ BEZPEČNÉHO ZASTAVENIA
9. BLOKOVACÍ GOMBÍK
10. SPOJKA SPODNEJ TYČE

11. BEZPEČNOSTNÝ KRYT
12. SKRACOVACÍ NŮŽ STRUNY
13. SUKNE
14. JEMNE VYLADENÁ HLAVA (NÁRAZOVÁ HLAVA)
15. UVOLNITE ZNAČKU
16. KOŠAČKA NA TRÁVU
17. PODLOŽKA
18. ČEPEL' BÝVANIE
19. POISTNÁ MATICA
20. RAMENNÝ POPRUH
21. VYVRTNUTIE
22. ŠESTHRANNÝ KLÚČ
23. NOŽNICE NA ŽIVÉ PLOTY*
24. PRÍSLUŠENSTVO PRE PÍLKY NA PÍLY*
25. PRÍSLUŠENSTVO PRE LEMOVACIE STROJE*

* Nie všetko zobrazené alebo popisované príslušenstvo je súčasťou štandardnej dodávky.

276

TECHNICKÉ ÚDAJE

Typ **WG186E.1 WG186E.92** (1-označenie zariadenia, zástupca pre akumulátorové kosačky na trávu/ krovinořezom)

	WG186E.1	WG186E.92
Napätie	40V MAX (2x20V MAX) **	
Otáčky naprázdno	6000/min	
Priemer kosenia kosačky na trávu	38cm	
Priemer rezu krovinořezu	25cm	
Priemer struny	2 x2.4mm	
Dĺžka drôtu	2 x3m	
Typ akumulátora	Li-Ion	/
Model akumulátora	WA3014 (4.0Ah)	/
Model nabíjačky	WA3883	/

Čas nabíjania (Približne.) Akumulátor: 4.0Ah (1pc) 4.0Ah (2pcs)	1 hod. 2 hod.	/
Hmotnosť stroja	5.5kg	4.1kg

** Napätie merané bez pracovného zaťaženia. Pôvodné napätie batérie dosahuje maximálne 20 V. Menovité napätie je 18 V.

PRE KOŠAČKY NA TRÁVU: INFORMÁCIE O HLUKU

Meraný akustický tlak	$L_{pA} = 81.5\text{dB(A)}$
K_{pA}	1.93dB(A)
Meraný akustický výkon	$L_{wA} = 94.4\text{dB(A)}$
K_{wA}	1.93dB(A)

Používajte ochranu sluchu.



INFORMÁCIE O VIBRÁCIÁCH

Typická nameraná hodnota vibrácií	$a_n = 2.822\text{m/s}^2$
Nepresnosť	$K = 1.5\text{m/s}^2$

Deklarovaná celková hodnota vibrácií sa môže použiť na vzájomné porovnanie jednotlivých náradí a takisto aj na predbežné stanovenie času práce.

⚠ VÝSTRAHA: Hodnota emisie vibrácií počas skutočného používania elektrického náradia sa môže odlišovať od deklarovanej hodnoty, a to v závislosti od spôsobu používania náradia a v závislosti od nasledujúcich príkladov odchýlok od spôsobu používania náradia:
Akým spôsobom sa náradie používa a aké materiály budú rezané alebo vŕtané.
Náradie je v dobrom stave a je dobre udržiavané.
Používanie správneho príslušenstva v spojení s náradím a zabezpečenie jeho ostrosti a dobrého stavu.
Tesnosť zovretia rúkavítí a používanie doplnkov proti vibráciám.
Používanie náradia na podľa konštrukcie určený účel a v súlade s pokynmi.

Toto náradie môže vyvolávať syndróm trasenia rúk a ramien, pokiaľ jeho používanie nie je správnym spôsobom riadené.

⚠ VÝSTRAHA: Kvôli presnosti by mal odhad úrovne expozície v skutočných podmienkach používania obsahovať tiež všetky súčasti prevádzkového cyklu, ako

Akumulátorový vyžínac trávy a krovinořez s možnosťou pripojenia

SK

sú doby, počas ktorých je náradie vypnuté a počas ktorých beží na voľnobehu, a to mimo skutočného vykonávania práce. Tým môže dôjsť k značnému zníženiu úrovne expozície počas celkového prevádzkového času. Pomôžte minimalizovať riziko expozície účinkom vibrácií. VŽDY používajte ostré sekáče a čepele. Náradie udržiavajte v súlade s týmto návodom a udržiavajte ho dobre namazané (ak je to potrebné). Ak sa náradie používa často, investujte do príslušenstva zabraňujúceho vibráciám. Prácu si naplánujte tak, aby ste akékoľvek používanie náradia pri vysokých vibráciách rozdelili na niekoľko dní.

PRE KROVINOREZOM: INFORMÁCIE O HLUKU/ VIBRÁCIÁCH

Nameraný akustický tlak	$L_{pA} = 72.53\text{dB(A)}$
K_{pA}	3dB(A)
Nameraný akustický výkon	$L_{wA} = 92.53\text{dB(A)}$
K_{wA}	3dB(A)

Použite chrániče sluchu.

V INFORMÁCIE O VIBRÁCIÁCH

Výsledné celkové hodnoty nachádzajúce sa v trojsovom vektore stanovené podľa normy EN 62841

	$a_h = 2.673\text{m/s}^2$
Hodnota emisie vibrácií	Nepresnosť $K = 1.5\text{m/s}^2$

Deklarovaná celková hodnota vibrácií a deklarovaná úroveň vytváraného hluku boli merané v súlade so štandardnými skúšobnými postupmi a môžete ich použiť na vzájomné porovnanie jednotlivých náradí.

Deklarovaná celková hodnota vibrácií a deklarovaná úroveň vytváraného hluku môžu byť tiež použité na predbežné stanovenie doby práce s náradím.

VAROVANIE: Vibrácie a hlučnosť pri aktuálnom použití elektrického náradia sa od deklarovaných môžu líšiť v závislosti od spôsobu, akým je náradie používané, a hlavne od typu spracovávaného obrobku podľa nasledujúcich príkladov a ďalších spôsobov, akými je náradie používané: Ako sa náradie používa a aké materiály sa budú rezat' alebo vrtat'.

Náradie musí byť v dobrom stave a musí byť vykonávaná jeho riadna údržba.

S náradím sa musí používať správne príslušenstvo, a toto príslušenstvo musí byť ostré a v dobrom stave.

Pevnosť uchopenia rúkaví a či je použité akékoľvek

príslušenstvo znižujúce úroveň vibrácií a hluku. Toto náradie môže byť použité iba na určené účely a podľa týchto pokynov.

Ak sa toto náradie nepoužíva zodpovedajúcim spôsobom, môže spôsobiť syndróm choroby spôsobenej pôsobením vibrácií na ruky a paže obsluhy.

VAROVANIE: Ak chcete byť presní, odhad času pôsobenia vibrácií v aktuálnych podmienkach pri použití tohto náradia by mal brať do úvahy taktiež všetky časti pracovného cyklu, ako sú časy, kedy je náradie vypnuté a kedy je v chode vo voľnoběžných otáčkach, ale v skutočnosti nevykonáva žiadnu prácu. Čas pôsobenia vibrácií tak môže byť v rámci celkového pracovného času značne skrátený. Pomáha minimalizovať riziko pôsobenia vibrácií a hluku. VŽDY používajte ostré sekáče, vrtáky a nože. Vykonávajte údržbu tohto náradia podľa týchto pokynov a zaistite jeho riadne mazanie (ak je to vhodné). Ak bude náradie používané pravidelne, potom investujte do príslušenstva znižujúceho úroveň vibrácií a hluku. Vypracujte si svoj plán práce, aby ste pôsobenie vysokých vibrácií tohto náradia rozdelili do niekoľkých dní.

PRÍSLUŠENSTVO

	WG186E.1	WG186E.92
Akumulátor (WA3014)	2	/
Nabíjačka (WA3883)	1	/
Cievka (WA0045)	1	1
Bezpečnostný kryt	1	1
Kosačka na trávu	1	1
Nožnice na živé ploty (WA0220)	/	/
Príslušenstvo pre pilky na píly (WA0222)	/	/
Príslušenstvo pre lemovacie stroje (WA0223)	/	/
Ramenný popruh	1	1
Šesťhranný kľúč	1	1
Vyvrtnutie	1	1

Odporúčame Vám, aby ste si zakúpili príslušenstvo v rovnej predajni, v akej ste zakúpili aj vaše náradie. Ďalšie podrobnosti nájdete na obale príslušenstva. Pomoc a užitočné rady vám môže poskytnúť predajca náradia.

MONTÁŽ A OBSLUHA

VYKONÁVANÝ ÚKON	OBR.
------------------------	-------------

**Akumulátorový vyžinac trávy a krovinorez
s možnosťou pripojenia**

SK

ZOSTAVENIE	
Zostavenie vyžínacieho hriadaela Zaskrutkujte skrutku do otvoru a utiahnite poistný krúžok.	Pozrite Obr. A
Zostavte pomocnú rukoväť a bezpečnostnú zárazku	Pozrite Obr. B1, B2
Zostavenie Bezpečnostného Krytu Vložte kovovú konzolu do štrbiny bezpečnostného krytu a potom ho zaisťte skrutkami a šesťhranným kľúčom.	Pozrite Obr. C
Zostavenie remienka na plece	Pozrite Obr. D
Vloženie A Vybratie Batérie POZNÁMKA: • Táto kosačka bude schopná prevádzky iba s 2 vloženými akumulátormi. Používajte vždy dva vhodné typy akumulátorov a nabíjajte ich súčasne. • Pri použití dvoch batérií s rôznymi ampérhodinami alebo úrovňami nabitia bude stroj pracovať s najnižším spoločným menovateľom. • Batéria s kapacitou 4.0 Ah alebo vyššia sa odporúča pre lepší výkon a dlhšiu výdrž.	Pozrite Obr. E1, E2
Kontrola stavu nabitia batérie POZNÁMKA: Obr. E3 platí len pre akumulátor s indikátorom stavu nabitia.	Pozrite Obr. E3
Nabíjanie batérie POZNÁMKA: • Táto batéria sa dodáva ako nenabitá. Pred prvým kosením trávnikom musí byť batéria celkom nabitá. • Oba akumulátory nabíjajte na plnú kapacitu vždy súčasne. Podrobné údaje nájdete v príručke k nabíjačke.	Pozrite Obr. E4
Indikátor stavu nabitia batérie na kosačke Podrobné informácie nájdete v časti STAV NABITIA AKUMULÁTORA	Pozrite Obr. E5
NÁVOD NA POUŽITIE	
Začať  VAROVANIE! Hlava kosačky pokračuje v otáčaní ešte chvíľu po zastavení kosačky. Počkajte preto, pokým nedôjde k úplnému zastaveniu kosačky, a potom ju odložte. Najprv stlačte blokovacie tlačidlo a potom stlačte spínač spínača, aby ste spustili stroj.	Pozrite Obr. F

ECO rýchlosť Ak chcete predĺžiť dobu chodu, stlačte tlačidlo ECO a prepnete spúšť a stroj bude bežať nízkou rýchlosťou.	Pozrite Obr. G
Kosenie trávnik	Pozrite Obr. H
Bump krmivo	Pozrite Obr. I
Zostavenie a demontáž zastrihovacej hlavy Vložte šesťhranný kľúč do otvoru a otáčajte zastrihovaciu hlavu, kým sa nezastaví v zaistennej polohe. Potom ju vyberte otočením proti smeru hodinových ručičiek a potom ju zostavte otočením v smere hodinových ručičiek.	Pozrite Obr. J
Zastrihávač vinutia POZNÁMKA: Cievka musí byť navinutá vo vnútri vyžínacej hlavy. Cievka nesmie byť obalená niťou a potom namontovaná do vyžínacej hlavy.	Pozrite Obr. K
Montáž nožov na rezanie kefov Pred zmontovaním čepele noža na kefu odstráňte zastrihovaciu hlavu a sukňu. Do otvoru vložte šesťhranný kľúč. Nôž kosačky položte na vrch tesnenia, podložku umiestnite na čepeľ kosačky a na podložku umiestnite držiak čepele. Potom utiahnite poistnú maticu pomocou kľúča.	Pozrite Obr. L1, L2, L3
Výstrižok	Pozrite Obr. M

PRÍDAVNÉ ZARIADENIE S FUNKCIOU UCHYTENIA

Nasledujúce príslušenstvo sa predáva samostatne, aby sa kosačka na trávu premenila na nástroj pre viac aplikácií.

- Nožnice na živé ploty (WA0220)
Táto príloha je určené na použitie v domácnostiach na strihanie a úpravu živých plotov a krovín.
- Príslušenstvo pre pilky na píly (WA0222)
Táto príloha sa používa na pílenie stromov, kmeňov, vetiev, vetiev a ďalších. Môže to byť zrno alebo rezané na zrno. Tento produkt nie je vhodný na rezanie minerálnych materiálov.
- Príslušenstvo pre lemovací stroj (WA0223)
Táto príloha sa používa na lemovanie na chodníkoch, príjazdových cestách, kvetinových záhonoch a ďalších prostrediach.

ALTERNÁTOR - STAVOVÉ LED KONTROLKY (Pozrite Obr. E5)

Pred spustením alebo po použití stlačte tlačidlo umiestnené na prístroji vedľa kontrolky napájania, aby ste skontrolovali kapacitu akumulátora. Počas prevádzky je kapacita akumulátora

automaticky zobrazená na indikátore výkonu akumulátora. Indikátor neustále sníma a zobrazuje stav akumulátora nasledujúcim spôsobom.

Pri zariadeniach s 2 akumulátory s rôznym výkonom indikuje kontrolka napájania stav spodného akumulátora.

Indikátor stavu nabitia akumulátora	Stav akumulátora
Svieti päť zelených kontroliek (■■■■■).	Dva akumulátory sú úplne nabité.
Svietia dve, tri alebo štyri zelené kontrolky.	Dva akumulátory sú ešte čiastočne nabité. Čím viac zelených kontroliek svieti, tým je vyššia zostávajúca kapacita nabitia.
Svieti iba jedna zelená kontrolka (■□□□□).	Najmenej jeden akumulátor je úplne vybitý a je nutné ho znovu nabiť.
Nesvieti žiadna kontrolka.	Najmenej jeden akumulátor nie je úplne nasadený, alebo je chybný.
Bliká iba jedna kontrolka dvakrát za sebou.	Najmenej jeden akumulátor je takmer vybitý (pozri indikátor stavu nabitia akumulátora). Pred opätovným použitím, alebo pred uskladnením nabite súčasne oba akumulátory.
Bliká iba jedna kontrolka trikrát za sebou.	Najmenej jeden akumulátor je príliš zahriaty. Pred opätovným spustením zariadenia počkajte, až vychladne.
Bliká iba jedna kontrolka štyrikrát za sebou.	Náradie je preťažené. Odstráňte náradie z oblasti rezu a skúste to znova.

POKYNY NA OBSLUHU

VAROVANIE! Nabíjačka a batérie sú špeciálne určené na to, aby pracovali dohromady, a preto sa nepokúšajte o ich použitie s inými výrobkami. Nikdy nekladajte kovové predmety do nabíjačky alebo na kontakty batérie, pretože by došlo k poškodeniu zariadenia alebo úrazu elektrickým prúdom.

1. Systém na krmenie hrboliek (Pozrite Obr. I)

Zastríhávač je vybavený systémom nárazníkovej linky. Kedykoľvek sa dotknete hlavy zastríhávača, keď je stroj v prevádzke, vydá sa nová linka.

2. Zastríhávač vinutia (Pozrite Obr. K)

Prevedte náhradnú čiaru cez očko a posúvajte ju z druhej strany. Uistite sa, že oba konce drôtu sú rovné na koncoch zastríhávacej hlavy (maximálne 3 m) a potom drôt prerušte. Otočte číselník v smere hodinových ručičiek, aby sa niť

navinula na cievku, kým nezostane 19 cm doľava a doprava.

SKLADOVANIE VAŠEJ STRUNOVEJ KOSAČKY

! Po použití vždy odpojte od strunovej kosačky batériu.

Uloženie STRUNOVEJ kosačky

Kosačka je vybavená závesnou štrbinou na zavesenie na stenu. (Pozrite Obr. N)

Skladujte na suchom mieste, kde budú kosačka aj akumulátor chránené pred poškodením.

ÚDRŽBA

! Po použití vždy odpojte od strunovej kosačky batériu.

Pred použitím strunovej kosačky vždy skontrolujte, či nie je poškodená.

Pred vykonaním akéhokoľvek nastavovania, opráv a údržby odpojte brúsku od siete.

Vaše elektrické náradie nevyžaduje žiadne doplnkové mazanie alebo údržbu. Vo vašom náradí nie sú žiadne diely, ktorých opravu by mohol vykonávať používateľ. Nikdy nepoužívajte pri čistení vášho elektrického náradia vodu alebo chemické čistiace prostriedky. Utrite a očistite náradie suchou handričkou. Vždy ukladajte toto elektrické náradie na suchom mieste. Udržujte v čistote vetracie otvory motora. Udržujte v čistote všetky ovládacie prvky.

PRE AKUMULÁTOROVÉ NÁRADIE

Rozsah okolitej teploty, na použitie a skladovanie náradia a akumulátora je 0 °C-45 °C (32 °F-113 °F).

Odporúčany rozsah okolitej teploty pre nabíjací systém v priebehu nabíjania je 0 °C-40 °C (32 °F-104 °F).

OCHRANA ŽIVOTNÉHO PROSTREDIA

! Elektrické výrobky sa nesmú likvidovať spolu s domácim odpadom. Recyklujte v zberných miestach na tento účel zriadených. O možnosti recyklácie sa informujte na miestnych úradoch alebo u predajcu.

ODSTRAŇOVANIE PROBLÉMOV

V nasledujúcej tabuľke sú uvedené kontroly a činnosti, ktoré môžete vykonať, ak vaše zariadenie správne nefunguje.



Upozornenie: Pred riešením akéhokoľvek problému vypnite zariadenie a odpojte batériu.

Symptóm	Možné príčiny	Nápravné činnosti
Strunová kosačka nepracuje.	Batéria je vybitá. Batéria je príliš horúca/studená. Motor je chybný. Vnútorne vodiče sú poškodené.	Nabite batériu. Takisto sa pozrite do príručky k nabíjačke batérie. Počkajte, až batéria vychladne/zahrejte ju. Obráťte sa na servisného zástupcu. Obráťte sa na servisného zástupcu.
Chod strunovej kosačky je prerušovaný.	Motor je chybný. Batéria nie je plne nabitá. Spínač je chybný.	Obráťte sa na servisného zástupcu. Nabite batériu. Obráťte sa na servisného zástupcu.
Nadmerné vibrácie/hluk.	Strunová kosačka je poškodená. Struna nie je správne navinutá.	Obráťte sa na servisného zástupcu. Znovu naviňte strunu. Pozrite časť „Vloženie cievky so strunou“.
Čas prevádzky na batériu je príliš krátky.	Batéria sa dlhší čas nepoužívala alebo sa nabíjala len krátko. Tráva je príliš vysoká. Batéria je chybná.	Plne nabite batériu. Takisto sa pozrite do príručky k nabíjačke batérie. Koste postupne. Vymeňte batériu.
Zariadenie nekosí.	Struna je pretrhnutá. Batéria nie je plne nabitá. Motor je chybný (rýchlosť je príliš nízka). V oblasti strunovej hlavy sa zachytila tráva.	Vymeňte strunu. Nabite batériu. Takisto sa pozrite do príručky k nabíjačke batérie. Obráťte sa na servisného zástupcu. Odstráňte trávu.
Trvalo svieti indikátor nabíjania batérie. Nabíjanie nie je možné vykonať.	Batéria nie je (správne) pripojená. Kontakty batérie sú znečistené. Batéria je chybná.	Vložte batériu do nabíjačky správne. Očistite kontakty batérie (napr. opakovaným pripojením a odpojením batérie) alebo batériu vymeňte. Vymeňte batériu.
Indikátor nabíjania batérie nesvieti.	Zástrčka nabíjačky batérie nie je (správne) pripojená. Sieťová zásuvka, napájací kábel alebo nabíjačka batérie je chybná.	Pripojte zástrčku do sieťovej zásuvky (až na doraz). Skontrolujte sieťové napätie. Nechajte nabíjačku batérie skontrolovať autorizovaným servisným zástupcom.

VYHLÁSENIE O ZHODE

My,
POSITEC Germany GmbH
Grüner Weg 10, 50825 Cologne, Germany

Vyhlasujeme, že tento výrobok
Popis **Akumulátorová kosačka na trávu/
krovinorezom**
Typ **WG186E.1 WG186E.92 (1-označenie
zariadenia, zástupca pre akumulátorové
kosačky na trávu/ krovinorezom)**
Funkcie **Kosenie trávnikov a iných podobných
mäkkých rastlín a úpravy okrajov trávnikov/
rezanie kríkov**

Zodpovedá nasledujúcim smerniciam:

2006/42/EC
2014/30/EU
2011/65/EU&(EU)2015/863
2000/14/EC v novelizácii 2005/88/EC

Pre kosačky na trávu:

2000/14/EC v novelizácii 2005/88/EC:
- Postup vyhodnotenia zhody podľa **Dodatku VI**
- Meraný akustický výkon **94.4 dB (A)**
- Deklarovaný zaručený akustický výkon **96 dB (A)**

Poverený úradný organ

Názov: **TÜV SÜD Industrie Service GmbH**
Adresa: **Westendstraße 199, 80686 München,
Germany**

Pre krovinorezom:

2000/14/EC v novelizácii 2005/88/EC:
- Postup vyhodnotenia zhody podľa **Dodatku V**
- Meraný akustický výkon **92.53 dB (A)**
- Deklarovaný zaručený akustický výkon **96 dB (A)**

Spĺňa posudzované normy,

EN 60335-1
EN 50636-2-91
EN 62233
EN ISO 3744
EN 55014-1
EN 55014-2
EN 62841-1
EN ISO 11806-1

Osoba oprávnená za zostavenie technického súboru,

Názov **Marcel Filz**
Adresa **Positec Germany GmbH**
Grüner Weg 10, 50825 Cologne, Germany



2020/01/18
Allen Ding
Zástupca vrchnej konštrukčnej kancelárie,
Testovanie & Certifikácia
Positec Technology (China) Co., Ltd
18, Dongwang Road, Suzhou Industrial
Park, Jiangu 215123, P. R. China

VARNOST IZDELKA SPLOŠNA VARNOSTNA OPOZORILA

 **OPOZORILO** Pred uporabo orodja, pozorno preberite vsa varnostna opozorila, navodila, preglejte ilustracije ter preverite tehnične podatke orodja.

Neupoštevanje opozoril in navodil lahko privede do električnega udara in/ali resnih poškodb.

Vsa opozorila in napotila shranite, ker jih boste v prihodnje še potrebovali.

Pojem „električno orodje“, ki se pojavlja v nadaljnjem besedilu, se nanaša na električna orodja z električnim pogonom (z električnim kablom) in na akumulatorska električna orodja (brez električnega kabla).

1) Varnost na delovnem mestu

a) Delovno področje naj bo vedno čisto in dobro osvetljeno. *Nered in neosvetljena delovna področja lahko povzročijo nezgode.*

b) Ne uporabljajte

električnega orodja v okolju, kjer lahko pride do eksplozij oziroma tam, kjer se nahajajo vnetljive tekočine, plini ali prah. *Električna orodja povzročajo iskrenje, zaradi katerega se lahko prah ali para vnameta.*

c) Prosimo, da med uporabo električnega orodja ne dovolite otrokom ali drugim osebam, da bi se Vam približali. *Odvračanje Vaše pozornosti drugim lahko povzroči izgubo kontrole nad napravo.*

2) Električna varnost

a) Priključni vtikač električnega orodja se mora prilegati vtičnici. Spreminjanje vtičača na kakršenkoli način ni dovoljeno. Pri ozemljenih električnih orodjih ne uporabljajte vtičačev z adapterji. *Nespremenjeni vtičači in ustrezne vtičnice zmanjšujejo tveganje električnega udara.*

b) Zogibajte se telesnemu stiku z ozemljenimi površinami kot so na

primer cevi, grelci, štedilniki in hladilniki.

Tveganje električnega udara je večje, če je Vaše telo ozemljeno.

c) Prosimo, da napravo zavarujete pred dežjem ali vlago. *Vdor vode v električno orodje povečuje tveganje električnega udara.*

d) Ne uporabljajte kabla za nošenje ali obešanje električnega orodja in ne vlecite za kabel, če želite vtikač izvleči iz vtičnice. Kabel zavarujte pred vročino, oljem, ostrimi robovi ali premikajočimi se deli naprave. *Poškodovani ali zapleteni kabli povečujejo tveganje električnega udara.*

e) Kadar uporabljate električno orodje zunaj, uporabljajte samo kabelske podaljške, ki so primerni za delo na prostem. *Uporaba kabelskega podaljška, ki jê primeren za delo na prostem, zmanjšuje tveganje električnega udara.*

f) Če je uporaba električnega orodja v vlažnem okolju neizogibna,

uporabljajte stikalo za zaščito pred kvarnim tokom. *Uporaba zaščitnega stikala zmanjšuje tveganje električnega udara.*

3) Osebna varnost

a) Bodite pozorni, pazite kaj delate ter se dela z električnim orodjem lotite z razumom. Ne uporabljajte električnega orodja, če ste utrujeni oziroma če ste pod vplivom mamil, alkohola ali zdravil.

Trenutek nepazljivosti med uporabo električnega orodja je lahko vzrok za resne telesne poškodbe.

b) Uporabljajte osebno zaščitno opremo in vedno nosite zaščitna očala. *Nošenje osebne zaščitne opreme, na primer maske proti prahu, nedrsečih zaščitnih čevljev, varnostne čelade ali zaščitnih glušnikov, kar je odvisno od vrste in načina uporabe električnega orodja, zmanjšuje tveganje telesnih poškodb.*

c) zogibajte se nenamernemu zagonu. Pred priključitvijo električnega orodja

na električno omrežje in/ali na akumulator in pred dviganjem ali nošenjem se prepričajte, če je električno orodje izklopljeno. *Prenašanje naprave s prstom na stikalu ali priključitev vklopljenega električnega orodja na električno omrežje je lahko vzrok za nezgodo.*

d) Pred vklapljanjem električnega orodja odstranite nastavitvena orodja ali izvijače. *Orodje ali ključ, ki se nahaja v vrtečem se delu naprave, lahko povzroči telesne poškodbe.*

e) Izogibajte se nenormalni telesni drži. Poskrbite za trdno stojišče in za stalno ravnotežje. *Tako boste v nepričakovanih situacijah električno orodje lahko bolje nadzorovali.*

f) Nosite primerna oblačila. Ne nosite ohlapnih oblačil in nakita. Poskrbite, da se med delovanjem električnega orodja vaši lasje, oblačila in rokavice, ne bodo

ujeli med premikajoče se dele. *Premikajoči se deli orodja lahko zgrabijo ohlapno oblačilo, dolge lase ali nakit.*

g) Če ima električno orodje predvideno namestitev enot za odsesavanje prahu ali zbiranje delcev, poskrbite, da bodo te tudi pravilno nameščene in uporabljene. *Če uporabljate enoto za zbiranje delcev, obstaja manjša nevarnost nesreč zaradi prahu.*

h) Upoštevajte, da boste s pogosto uporabo orodja, z njim postali zelo domači, zaradi česar bi lahko ravnali ravnodušno, ter spregledali varnostna pravila za uporabo orodja. *Nepremišljeno ravnanje lahko že v trenutku nepazljivosti, povzroči resne poškodbe.*

4) Skrbna uporaba in ravnanje z električnimi orodji

a) Ne preobremenjujte naprave. Pri delu

uporabljajte električna orodja, ki so za to delo namenjena. Z ustreznim električnim orodjem boste v navedenem zmogljivostnem področju delali bolje in varneje.

b) Ne uporabljajte električnega orodja s pokvarjenim stikalom.

Električno orodje, ki se ne da več vklopiti ali izklopiti, je nevarno in ga je potrebno popraviti.

c) Pred vsakršnimi prilagoditvami, nastavitvami, menjavanjem priključkov ali shranjevanjem, morate električno orodje izklopiti iz napajanja ali iz njega odstraniti akumulator.

Ta previdnostni ukrep preprečuje nenameren zagon električnega orodja.

d) Električna orodja, ki jih ne uporabljate, shranjujte izven dosega otrok. Osebam, ki naprave ne poznajo ali niso prebrale teh navodil za uporabo, naprave ne dovolite uporabljati. *Električna*

orodja so nevarna, če jih uporabljajo neizkušene osebe.

e) Električna orodja in pripomočke redno vzdržujte. Nadzirajte brezhibno delovanje premičnih delov orodja, ki se ne smejo zatikati. Če so ti deli zlomljeni ali poškodovani do te mere, da ovirajo delovanje električnega orodja, jih je potrebno pred uporabo orodja popraviti. *Slabo*

vzdrževana električna orodja so vzrok za mnoge nezgode.

f) Rezalna orodja vzdržujte tako, da bodo vedno ostra in čista.

Skrbno negovana rezalna orodja z ostrimi robovi se manj zatikajo in so lažje vodljiva.

g) Električna orodja, pribor, vsadna orodja in podobno uporabljajte ustrezno tem navodilom. Pri tem upoštevajte delovne pogoje in dejavnost, ki jo boste opravljali.

Uporaba električnih orodij v namene, ki so drugačni od predpisanih, lahko privede

do nevarnih situacij.

- h) Poskrbite, da bodo ročaji in ostale prijemalne površine, vedno suhi, čisti in brez ostankov olj ali masti.**

Če pride do nepredvidenih situacij, vam spolzki ročaji in prijemalne površine ne zagotavljajo varnega rokovanja in nadzora nad orodjem.

- 5) Skrbno ravnanje in uporaba akumulatorskih orodij**

- a) Akumulatorske baterije polnite samo v polnilnikih, ki jih priporoča proizvajalec.**

Polnilnik, ki je namenjen določeni vrsti akumulatorskih baterij, se lahko vname, če ga boste uporabljali skupaj z drugačnimi akumulatorskimi baterijami.

- b) V električnih orodjih uporabljajte le akumulatorske Mbaterije, ki so zanje predvidene.** Uporaba drugih akumulatorskih baterij lahko povzroči telesne poškodbe ali požar.

- c) Akumulatorska baterija, katere**

ne uporabljate, ne sme priti v stik s pisarniškimi sponkami, kovanci, žblji, vijaki in drugimi manjšimi kovinskimi predmeti, ki bi lahko povzročili premostitev kontaktov.

Kratek stik med akumulatorskimi kontakti lahko ima za posledico opekline ali požar.

- d) V primeru napačne uporabe lahko iz akumulatorske baterije izteče tekočina.**

Izogibajte se kontaktu z njo. Pri naključnem kontaktu s kožo spirajte z vodo.

Če pride tekočina v oko, dodatno poiščite tudi zdravniško pomoč. Iztekajoča akumulatorska tekočina lahko povzroči draženje kože ali opekline.

- e) Ne uporabljajte poškodovanih ali prilagojenih akumulatorskih baterij oz. orodij.** Poškodovane ali prilagojene akumulatorske baterije ali prilagojene akumulatorske baterije se lahko nepredvidljivo obnašajo, kar lahko povzroči

požar, eksplozijo ali tveganje za poškodbe.

f) Akumulatorske baterije ali orodja ne izpostavljajte ognju previsoki temperaturi. Izpostavljenost ognju ali previsoki temperaturi.

Izpostavljenost ognju ali vročini nad 130°C lahko povzroči eksplozijo.

g) Upoštevajte navodila za polnjenje in ne polnite akumulatorske baterije ali orodja pri temperaturi, ki je izven območja, navedenega v navodilih. Če orodje polnite na nepravilen način ali pri temperaturah, ki so izven določenega območja, lahko pride do poškodb akumulatorske baterije, kar poveča tveganje za požar.

6) Servisiranje

a) Vaše električno orodje naj popravlja le kvalificirano strokovno osebje, ki uporablja originalne nadomestne dele. Tako bo zagotovljena predpisana varna uporaba orodja.

b) Nikoli ne servisirajte

poškodovanih akumulatorjev.

Poškodovane akumulatorje lahko servisira le proizvajalec ali pooblaščen serviser.

OPOZORILO ZA VARNOST KOSILNICE

1. Naprave ne uporabljajte, kadar je upravljavec utrujen, bolan ali če je prizadet alkohol ali druga zdravila.
2. Med delovanjem vzdržujte trdne temelje in ravnotežje. Uporabite priložen pas.
3. Če se na kakršen koli način razpoka, razbije ali poškoduje, zamenjajte rezilno rezilo. Prepričajte se, da so rezila pravilno nameščena in varno pritjena. Če tega ne storite, lahko pride do resnih poškodb.
4. Hranite ločeno od rezalnega rezila. Rezilno rezilo se bo še nekaj sekund vrtelo tudi po zaustavitvi motorja. Počakajte, da se rezilno rezilo popolnoma ustavi, preden spustite stroj ali vstopite v območje rezanja.
5. Ko ne režete, stroj izklopite. Stroja nikoli ne puščajte brez nadzora.

SPLOŠNA VARNOSTNA NAVODILA



OPOZORILO
Preberite vsa varnostna opozorila in navodila. Neupoštevanje opozoril in navodil lahko privede do električnega udara in/ali resnih poškodb.

Vsa opozorila in navodila si shranite za kasnejšo uporabo.

Napravo lahko uporabljate le, če imate na voljo tudi enoto za napajanje.

POMEMBNO
PRED UPORABO
OBVEZNO PREBERITE
SHRANITE ZA
KASNEJŠO UPORABO

Varna uporaba

1. Usposabljanje

- Pazljivo preberite navodila. Pred uporabo naprave se temeljito seznanite s pravili za njeno pravilno uporabo;
- Nikoli ne dovolite, da bi osebe, ki niso ustrezno seznanjene s temi navodili ali otroci uporabljali to napravo. Lokalni predpisi lahko tudi predpisujejo starost uporabnika naprave;

- Za nezgode ali škodo, povzročeno na drugih osebah ali njihovi lastnini, je odgovoren uporabnik ali lastnik.

2. Priprava

- Pred uporabo vedno vizualno preglejte napravo glede poškodb ter manjkajočih ali neustrezno nameščenih varoval in zaščit.
- Nikoli ne uporabljajte kosilnice z nitjo, ko se v neposredni bližini nahajajo osebe, še posebej otroci ali domače živali.

3. Uporaba

- Med uporabo naprave uporabljajte zaščito za oči, oblečene imejte dolge hlače in obute čvrste čevlje z neodrsečim podplatom.
- Pri slabih vremenskih pogojih, še posebej pri bližajoči nevihti, kosilnice z nitjo ne smete uporabljati.
- Travo strizite samo pri dnevni svetlobi ali dobri umetni osvetlitvi.
- Nikoli ne uporabljajte kosilnice z nitjo z manjkajočimi ali poškodovanimi pokrovi ali zaščitnimi pripravami ali če slednji niso pravilno

- nameščeni.
- e) Vrtno orodje vklopite samo, če se vaše roke in noge nahajajo v zadostni razdalji k rezilnim nožem.
 - f) Napravo odklopite z vira napajanja (odstranite akumulator iz ležišča)
 - 1) vedno, ko pustite vrtno orodje nekaj časa brez nadzora
 - 2) pred odstranjevanjem zagozdenega dela;
 - 3) pred preverjanjem, čiščenjem ali delom na napravi;
 - 4) če ste z njo trčili ob oviro;
 - 5) kadar začne slednja neobičajno vibrirati.
 - g) Pazite, da si z rezili ne poškodujete stopal ali dlani.
 - h) Vedno poskrbite, da v prezračevalnih režah ne bo ostankov trave.
 - i) Nikoli ne uporabljajte kovinskih rezilnih elementov z nitjo.
 - j) Poskrbite, da boste vedno obuti tako, da boste med delom imeli stabilen položaj tudi na klančinah.
 - k) med uporabo naprave hodite, nikoli ne tecite;
 - l) Stojite trdno na tleh in vselej bodite v ravnotežju. Ne preobremenjujte se.

m) Pred odstranitvijo akumulatorja iz ležišča ter preden se premikajoči se deli naprave popolnoma zaustavijo, se slednjih ne dotikajte.

4. Vzdrževanje in shranjevanje

- a) Pred vsakim vzdrževanjem ali čiščenjem, napravo odklopite z vira napajanja (akumulator odstranite iz ležišča).
- b) Nikoli ne uporabljajte nadomestnih delov ali dodatkov, ki jih ni priporočil proizvajalec.
- c) Napravo redno vzdržujte in pregledujte. Pustite, da se kosilnica z nitjo popravlja izključno v pooblaščenih servisnih delavnicah.
- d) Kadar ni v uporabi, jo hranite izven dosega otrok.

VARNOSTNA OPOZORILA ZA AKUMULATOR

- a) Ne razstavljajte, odpirajte ali odstranjujte celic akumulatorja.**
- b) Pazite, da ne povzročite kratkega stika med terminaloma akumulatorja.**

Akumulatorjev nikoli ne shranjujte v škatli ali predalu, kjer bi lahko prišlo do kratkega stika zaradi povezave terminalov s prevodnimi predmeti.

Kadar akumulator ni nameščen v napravi, ga hranite proč od drugih kovinskih predmetov, kot so sponke za papir, kovanci, ključi, žblji, vijaki ali drugi drobni kovinski predmeti, ki bi lahko omogočili stik med terminaloma. Če pride do stika med terminaloma akumulatorja, to lahko povzroči požar.

- c) Akumulatorja ne izpostavljajte vročini ali ognju. Poskrbite, da ne bo izpostavljen neposredni sončni svetlobi.**
- d) Akumulatorja ne izpostavljajte mehanskim udarcem.**
- e) Če opazite, da akumulator pušča, pazite, da tekočina ne bo prišla v stik z očmi. Če akumulatorska tekočina vseeno pride v stik z očmi, izperite prizadeto območje z**

obilo vode in poiščite zdravniško pomoč.

- f) Predvsem pa takoj poiščite medicinsko pomoč, če ste celico ali del akumulatorja zaužili.**
- g) Akumulator shranjujte na čistem in suhem mestu.**
- h) Če se akumulator zamaže, ga takoj očistite s čisto in suho krpo.**
- i) Akumulator morate pred uporabo napolniti. Pri polnjenju akumulatorja vedno upoštevajte predpisana navodila in postopke.**
- j) Če akumulatorja ne polnite, ga odstranite iz polnilca.**
- k) Po daljšem obdobju skladiščenja, boste za dosego maksimalne zmogljivosti akumulatorja verjetno morali slednjega nekajkrat napolniti in izprazniti.**
- l) Akumulator deluje najbolj učinkovito, če ga uporabljate pri običajni sobni temperaturi ($20\text{ °C} \pm 5$)**

°C).

- m) Pri odlaganju akumulatorja pazite, da boste akumulatorje, ki imajo različne elektrokemične sisteme zavrgli ločeno.
- n) Za polnjenje uporabljajte le polnilce, ki jih je predpisal WorxNITRO. Nikoli ne uporabljajte polnilnikov, ki niso posebej namenjeni za polnjenje vašega akumulatorja. *Polnilec, ki je lahko primeren za polnjenje ene vrste akumulatorjev, lahko pri drugi povzroči nevarnost požara.*
- o) Nikoli ne uporabljajte polnilcev, ki niso posebej zasnovani za polnjenje vašega akumulatorja.
- p) Akumulatorje shranjujte izven dosega otrok.
- q) Za podrobnosti, si oglejte gradivo, ki je bilo priloženo akumulatorju.
- r) Če naprave ne uporabljate, iz nje odstranite akumulator.
- s) Akumulatorje odlagajte



skladno s predpisi.

- t) V napravi ne uporabljajte celic različnih proizvajalcev, zmogljivosti, velikosti ali tipa.
- u) Akumulator odstranite iz originalne embalaže šele, ko ga boste potrebovali.
- v) Upoštevajte znaka plus (+) in minus (-) na akumulatorju ter poskrbite za njegovo pravilno uporabo.

SIMBOLI

	Zaradi zmanjševanja nevarnosti poškodb, se temeljito seznanite z navodili za uporabo
	Nosite masko za prah
	Nosite zaščitne rokavice
	Nosite zaščitne čevlje
	Nosite zaščitno glavo
	Nosite zaščitna oblačila

	Prisotni naj bodo varno oddaljeni
	Uporabljajte zaščito za oči in ušesa
	Ne izpostavljajte dežju
	Razdalja med strojem in gledalci je najmanj 15 m
	Pazi na metane predmete
	Pazite na potisk rezila
 	Odpadnih električnih naprav ne smete zavreči skupaj z ostalimi gospodinjstskimi odpadki. Dostavite jih na mesto za ločeno zbiranje odpadkov. Glede podrobnosti, se posvetujte z lokalno službo za ravnanje z odpadki.
 Li-Ion 	Litij-ionska baterija, ki je označena s simboli, povezanimi z "ločenim zbiranjem" vseh baterijskih vložkov in baterijskih vložkov. Nato se reciklira ali odstrani, da se zmanjša vpliv na okolje. Baterijski paketi so lahko škodljivi za okolje in zdravje ljudi, ker vsebujejo škodljive snovi.
	Prepovedano sežiganje.
	Če se z baterijo ne ravna pravilno, lahko pride v vodni krog in povzroči škodo ekosistemu. Izrabljenih baterij ne odvrzite kot nesortirane komunalne odpadke.

	Poskrbite, da boste pred menjavanjem dodatkov odstranili akumulator.
	Rezanje

SESTAVNI DELI

1. **INDIKATOR NAPOLNJENOSTI AKUMULATORJA**
2. **AKUMULATOR ***
3. **GUMB ZA ZAKLEPANJE**
4. **PREKLOPITE SPROŽILEC**
5. **ECO GUMB**
6. **ZGORNJI DEL ROČAJA**
7. **POMOŽNI ROČAJ**
8. **VARNA ROČICA**
9. **GUMB ZA ZAKLEPANJE**
10. **SPAJANJE SPODNJEGA DELA ROČAJA**
11. **VAROVALO**
12. **REZILO NITKE**
13. **KRILO**
14. **GLAVA ZA FINO NASTAVITEV (UDARNA GLAVA)**
15. **OZNAKA SPROSTITVE**
16. **REZILO KOSILNICE**
17. **PODLOŽKA**
18. **OHIŠJE REZILA**
19. **ZAKLEPNA MATICA**
20. **NARAMNI PAS**
21. **KLJUČ**
22. **ŠESTEROKOTNI KLJUČ**
23. **NASTAVEK ZA OBREZOVANJE ŽIVE MEJE***
24. **PRIBOR ZA PALČNE ŽAGE***
25. **DODATKI ZA OBREZOVANJE STROJEV***

* Pri standardni dobavi niso vključeni vsi prikazani dodatki.

TEHNIČNI PODATKI

Vrsta **WG186E.1 WG186E.92 (1-oznaka naprave, predstavnik brezžičnih obrezovalnikov zelenic/ ezalnik ščetk)**

	WG186E.1	WG186E.92
Napetost	40V  MAX (2x20V MAX) **	
Št. vrt. brez obremenitve	6000/min	
Premer rezanja vrtno kosilnice	38cm	
Premer rezalnika rezalnika čopiča	25cm	
Premer nitke	2 x2.4mm	
Dolžina žice	2 x3m	
Vrsta akumulatorja	Litijev	/
Model akumulatorja	WA3014 (4.0Ah)	/
Model polnilca	WA3883	/
Čas polnjenja (Približno) Akumulator: 4.0Ah (1pc) 4.0Ah (2pcs)	1 urnem 2 urnem	/
Teža orodja	5.5kg	4.1kg

** Napetost merjena brez obremenitve. Začetna napetost akumulatorja doseže maksimum 20 V. Običajna napetost je 18 V.

ZA VRTNE KOSILNICE: PODATKI O HRUPU

Vrednotena raven zvočnega tlaka $L_{pA} = 81.5\text{dB(A)}$

$K_{pA} = 1.93\text{dB(A)}$

Vrednotena raven zvočne moči $L_{WA} = 94.4\text{dB(A)}$

$K_{WA} = 1.93\text{dB(A)}$

Uporabljajte zaščito za ušesa.



PODATKI O VIBRACIJAH

Tipična vrednotena raven vibracij $a_h = 2.822\text{m/s}^2$

Nezanesljivost meritve

$K = 1.5\text{m/s}^2$

Deklarirano vrednost emisije vibracij lahko uporabite za primerjavo med strojčki, hkrati pa s pomočjo nje predvidite pričakovano raven izpostavljenosti.

! OPOZORILO: Dejanska vrednost emisije vibracij med uporabo strojčka, se lahko razlikuje od navedene, kajti nanjo vpliva tudi način uporabe strojčka, predvsem naslednje okoliščine:

Način uporabe strojčka in materiali v katere vrtnate ali vijačite. Ali je strojček v dobrem stanju in ustrezno vzdrževan. Uporaba ustreznega dodatka in njegova brezhibnost. Čvrstost oprijema ročajev in morebitna uporaba dodatkov za zmanjševanje vibracij. Uporaba orodja za predviden namen, skladen s temi navodili.

Če strojčka ne uporabljate pravilno, lahko povzroči vibracijski sindrom zapestja in rok.

! OPOZORILO: Če želimo resnično natančno oceniti raven izpostavljenosti v dejanskih okoliščinah, moramo upoštevati tudi vse faze delovnega procesa, tudi število vplivov in izklopov strojčka ter čas, ko deluje v prostem teku in neobremenjeno. To lahko znatno zmanjša raven izpostavljenosti tekom celotnega delovnega procesa. Pomoč pri zmanjševanju tveganja pri izpostavljenosti vibracijam.

VEDNO uporabljajte le ostra dleta, svedre in rezila. Strojček vzdržujte skladno s temi navodili in poskrbite, da bo dobro namazan (kjer je potrebno).

Če boste strojček uporabljali redno, potem investirajte v dodatke za zmanjševanje vibracij.

Delo si organizirajte tako, da boste opravila z visoko ravnjo vibracij izvajali v več fazah, tekorn nekaj dni.

293

ZA REZALNIK ŠČETK: PODATKI O HRUPU

Vrednotena raven zvočnega tlaka $L_{pA} = 72.53\text{dB(A)}$

$K_{pA} = 3\text{dB(A)}$

Vrednotena raven zvočne moči $L_{WA} = 92.53\text{dB(A)}$

$K_{WA} = 3\text{dB(A)}$

Uporabite zaščito za ušesa.

PODATKI O VIBRACIJAH

Skupne vrednosti oscilacij (vektorski seštevek treh smeri), skladno z EN 62841:

Vrednost emisije vibracij:	$a_h = 2.673\text{m/s}^2$
	Nezanesljivost meritve $K = 1.5\text{m/s}^2$

Brezžični rezalnik za travo in nitna kosa, z možnostjo nastavkov

SL

Deklarirana skupna raven vibracij ter deklarirana vrednost emisij hrupa, sta bili izmerjeni skladno s standardno testno metodo in služita primerjavi orodij med seboj.

Deklarirano skupno raven vibracij ter deklarirano vrednost emisij hrupa, lahko uporabljate tudi kot osnovo za ocenjevanje izpostavljenosti.

! **OPOZORILO:** Dejanski vrednosti emisij vibracij ter hrupa med uporabo orodja, se lahko razlikujeta od navedenih, kajti nanju vpliva tudi način uporabe orodja ter vrsta obdelovanca, predvsem pa naslednje okoliščine: Način uporabe orodja in materiali, ki jih lahko obdelujete. Ali je orodje v dobrem stanju in ustrezno vzdrževano. Ali uporabljate ustrezni dodatek in njegova brezhibnost. Čvrstost oprijema ročajev in morebitna uporaba dodatkov za zmanjševanje vibracij. Uporaba orodja za predviden namen, skladen s temi navodili. **Če orodja ne uporabljate pravilno, lahko povzroči vibracijski sindrom zapestja in rok.**

! **OPOZORILO:** Če želimo resnično natančno oceniti raven izpostavljenosti v dejanskih okoliščinah, moramo upoštevati tudi vse faze delovnega procesa, tudi število vklopov in izklopov strojčka ter čas, ko deluje v prostem teku in neobremenjeno. To lahko znatno zmanjša raven izpostavljenosti tekom celotnega delovnega procesa. Pomoč pri zmanjševanju tveganja pri izpostavljenosti vibracijam in hrupu. VEDNO uporabljajte le ostre pripomočke. Orodje vzdržujte skladno s temi navodili in poskrbite, da bo dobro namazano (kjer je potrebno). Če boste orodje uporabljali redno, potem investirajte v dodatke za zmanjševanje vibracij in hrupa. Delo si organizirajte tako, da boste opravila v visoko ravno vibracij izvajali v več fazah, tekom nekaj dni.

DODATKI

	WG186E.1	WG186E.92
Akumulator (WA3014)	2	/
Polnilnik (WA3883)	1	/
Vreteno	1	1
Varovalo	1	1
Rezilo kosilnice	1	1
Nastavek za obrezovanje žive meje (WA0220)	/	/
Pribor za palčne žage (WA0222)	/	/
Dodatki za obrezovanje strojev (WA0223)	/	/
Naramni pas	1	1
Šesterokotni ključ	1	1
Ključ	1	1

Priporočamo vam, da dodatke vedno kupujete v isti trgovini, kot ste kupili napravo. Za podrobnosti si oglejte razlage na embalaži kompleta dodatkov. Pri odločanju o ustreznem dodatku, vam lahko pomaga tudi osebeje v trgovini.

SEŠTAVLJANJE IN NAČIN UPORABE

DEJANJE	SLIKA
SEŠTAVLJANJE	
Sestavite predilnico V luknjico vstavite vijak in zategnite zaporni obroč.	Glejte sliko A
Sestavite pomožni ročaj in varnostni ročaj	Glejte sliko B1, B2
Sestavljanje Varovala Kovinski nosilec vstavite v režo varnostne zaščite in nato pritrdite varnostno zaščito na mestu z vijaki in šesterokotnim ključem.	Glejte sliko C
Sestavljanje ramenskega pasu	Glejte sliko D
Odstranjevanje Ali Nameščenje Akumulatorja OPOMBA: • Kosilnica bo delovala le, če bosta v ležišču vstavljena oba akumulatorja. vedno uporabljajte dva enaka akumulatorja in vedno ju tudi napolnite sočasno. • Če uporabljate dve akumulatorji z različnimi amperurami ali stopnjo napoljenosti, bo stroj deloval z najnižjim skupnim imenovalcem. • Za boljše zmogljivost in daljši čas delovanja je priporočljivo baterijo 4.0Ah ali višjo.	Glejte sliko E1, E2
Preverjanje stanja napoljenosti akumulatorja OPOMBA: Slika E3 se nanaša le na akumulatorje z indikatorsko lučko.	Glejte sliko E3
Polnjenje akumulatorja OPOMBA: • Akumulator je ob dobavi prazen. Pred prvo uporabo ga morate zato napolniti. • Akumulatorja, ki ju polnite skupaj, vedno napolnite do konca. Več podrobnosti si lahko ogledate v priročniku za polnilnik.	Glejte sliko E4

Indikator napoljenosti akumulatorja na napravi Glejte podrobnosti v poglavju STANJE AKUMULATORJA	Glejte sliko E5
---	-----------------

NAČIN UPORABE

Za začetek

⚠ OPOZORILO! Rezalna glava se tudi po sprostitvi stikala za vklop/izklop nekaj časa vrtil; napravo zato odložite šele, ko se rezalna glava popolnoma zaustavi.

Najprej pritisnite gumb za zaklepanje, nato pritisnite sprožilec stikala, da zaženete stroj.

Glejte sliko F

ECO Hitrost

Če želite podaljšati čas delovanja, pritisnite gumb ECO in preklopite sprožilec, stroj pa bo deloval z nizko hitrostjo.

Glejte sliko G

Rezanje

Glejte sliko H

Krhka krma

Glejte sliko I

Sestavljanje in demontaža trimer glave
V luknjo vstavite šestkotni ključ in zavrtite trimer glavo, dokler se ne zaskoči v zaklenjenem položaju. Nato ga odstranite tako, da ga zavrtite v nasprotni smeri urinega kazalca, nato pa ga sestavite tako, da ga zavrtite v smeri urinega kazalca.

Glejte sliko J

Navijanje trimer linije

OPOMBA: Tuljava mora biti navita, medtem ko je znotraj glave trimera. Tuljave ne smete zaviti z navojem in jo nato namestiti v trimer glavo.

Glejte sliko K

Sestavljanje nožev za rezanje ščetk

Pred montažo rezila za ščetke odstranite trimer glavo in krilo. V luknjo vstavite šesterokotni ključ. Rezilo kosilnice postavite na tesnilo, podložko postavite nad rezilo kosilnice, na pokrov pa postavite držalo rezila. Po tem s ključem privijte zaporno matico.

Glejte sliko L1, L2, L3

Rezanje

Glejte sliko M

zrno. Ta izdelek ni primeren za žaganje mineralnih materialov.

3. Dodatki za obrezovanje strojev (WA0223)

Ta nastavitev se uporablja za robnike na pločnikih, vozliščih, cvetličnih gredicah in drugi okolici.

STANJE AKUMULATORJA (Glejte Sliko E5)

Pred zagonom ali po uporabi pritisnite gumb ob indikatorski lučki napajanja na napravi, da preverite zmogljivost akumulatorja.

Med uporabo indikator moči akumulatorja samodejno prikazuje zmogljivost akumulatorja.

Indikator stalno preverja in prikazuje stanje akumulatorja tako.

Pri napravah z 2 akumulatorjema z različno močjo indikator napajanja prikazuje stanje akumulatorja z nižjim od dveh akumulatorjev.

Indikator napoljenosti akumulatorja	Stanje akumulatorja
Sveti pet zelenih lučk (■ ■ ■ ■ ■).	Oba akumulatorja sta popolnoma napolnjena.
Svetita dve, tri ali štiri zelene lučke.	Akumulatorja sta še vedno delno polna. Več lučk sveti, bolj sta akumulatorja napolnjena.
Sveti le ena zelena lučka (■ □ □ □ □).	Vsaj en akumulator je izprazen in ga je potrebno napolniti.
Ne sveti nobena zelena lučka.	Najmanj eden od akumulatorjev ni do konca vstavljen ali je v okvari.
Le ena lučka utripne dvakrat na cikel.	Najmanj eden od akumulatorjev je prekomerno izprazen (preverite stanje akumulatorja), zato oba do konca napolnite in šele nato nadaljujte z delom ali ju shranite.
Le ena lučka utripne trikrat na cikel.	Najmanj eden od akumulatorjev se je pregrel, zato pred nadaljevanjem počakajte, da se ustrezno ohladi.
Le ena lučka utripne štirikrat na cikel.	Naprava je preobremenjena. Odstranite orodje z mesta rezanja in poskusite ponovno.

PRILOGA S FUNKCIJO PRITRDTIVE

Naslednji dodatki se prodajajo ločeno za pretvorbo kosilnice v orodje za več aplikacij.

- Nastavek za obrezovanje žive meje (WA0220)
Ta dodatna oprema se uporablja za rezanje in obrezovanje domačih živih mej in grmovja.
- Pribor za palčne žage (WA0222)
Ta nastavek se uporablja za žaganje dreves, debela, vej, vej in drugih. Lahko je žito ali žagan na



OPOZORILO! Polnilcec na akumulator sta posebej zasnovana za skupno delovanje, zato ne poskušajte uporabljati nobenih drugih polnilcev niti akumulatorjev. V polnilcec ali akumulator nikoli ne vstavljajte kovinskih predmetov, ker bi slednji lahko povzročili kratki stik ali druge okvare.

1. Sistem krmiljenja v obliki črte (Glejte sliko I)

Trimer je opremljen s sistemom varovalnih vodov. Kadar se med delovanjem stroja dotaknete glave trimera, se prikaže nova vrstica.

2. Navijanje trimer linije (Glejte sliko K)

Zamenjajte črto skozi ušesno ploščico in jo nahranite z druge strani. Prepričajte se, da sta oba konca žice ravna na koncih obrezovalne glave (največ 3 m), nato pa odrežite žico. Obrnite gumb v smeri urinega kazalca, da navijete nit na klekjanju, dokler ne ostane 19 cm levo in desno.

SHRANJEVANJE REZALNIKA TRAVE



Po končani uporabi vedno odstranite akumulator iz ležišča. Shranjevanje OBREZOVALNIKA

Obrezovalnik ima držalo za obešanje na steno. (Glejte Sliko N)
Shranjujte ga na suhem mestu, kjer je zavarovan pred poškodbami.

VZDRŽEVANJE



Po končani uporabi vedno odstranite akumulator iz ležišča. Pred uporabo vedno preverite rezalnik glede poškodb.

Po vsaki uporabi odstranite akumulator iz ležišča in preverite napravo glede morebitnih poškodb. Vaša naprava ne zahteva dodatnega mazanja. Naprava tudi nima nobenih delov, ki bi jih morali servisirati. Za čiščenje strojčka nikoli ne uporabljajte vode ali kemičnih sredstev. Obrišite jo le s suho krpo. Napravo vedno shranjujte na suhem mestu. Poskrbite, da bodo prezračevalne odprtine čiste. Vsi elementi krmiljenja morajo biti čisti, brez prahu.

ZA AKUMULATORSKA ORODJA

296

Razpon temperature okolice za uporabo in shranjevanje orodja in baterije je 0 °C–45 °C(32°F–113°F).

Priporočeni razpon temperature okolice za polnilni sistem med polnjenjem je 0 °C–40 °C(32°F–104°F).

VAROVANJE OKOLJA



Odpadnih električnih naprav ne smete zavreči skupaj z ostalimi gospodinjstskimi odpadki. Dostavite jih na mesto za ločeno zbiranje odpadkov. Glede podrobnosti, se posvetujte z lokalno službo za ravnanje z odpadki.

ODPRAVLJANJE NAPAK

V naslednji tabeli so odpisane napake in dejanja s katerimi jih lahko odpravite.



Opozorilo: Pred odpravljanjem napak vedno najprej odstranite akumulator iz ležišča.

Napake	Morebitni vzroki	Dejanje za odpravo
Rezalnik ne deluje.	Akumulator je izpraznjen. Akumulator je prevroč/premrzel. Motor je v okvari. Napeljava naprave je poškodovana.	Napolnite akumulator; preverite vsebino navodil za polnilnik Pustite, da se akumulator ohladi/ogreje. Posvetujte se s serviserjem. Posvetujte se s serviserjem.
Rezalnik se med delovanjem sunkovito zaganja.	Motor je v okvari. Akumulator ni zadosti napolnjen. Stikalo za vklop/izklop je v okvari.	Posvetujte se s serviserjem. Napolnite akumulator. Posvetujte se s serviserjem.

Brezžicni rezalnik za travo in nitna kosa, z možnostjo nastavkov

SL

Naprava oddaja prekomerne vibracije/hrup.	Naprava je v okvari. Vreteno nitke ni pravilno navito.	Posvetujte se s serviserjem. Ponovno navijte nitko na vreteno. Glejte "Pritrjevanje vretena z nitko".
Čas rezanja z napolnjenim akumulatorjem je prekratek.	Akumulatorja verjetno niste uporabljali dlje časa, oziroma ste ga polnili premalo časa. Trava je previsoka. Akumulator je v okvari.	Do konca napolnite akumulator; preverite vsebino navodil za polnilnik Režite v več niveljih. Zamenjajte akumulator.
Naprava ne reže.	Nitka je pretrgana. Akumulator ni zadosti napolnjen. Motor je v okvari (vrti se počasi). Trava se navija na rezalno glavo.	Zamenjajte nitko. Napolnite akumulator; preverite vsebino navodil za polnilnik Posvetujte se s serviserjem. Odstranite travo.
Zaporedno utripanje indikatorja za polnjenje akumulatorja. Polnjenje ni možno.	Akumulator ni (pravilno) vstavljen. Akumulator zaradi nečistoč nima ustreznega stika. Akumulator je v okvari.	Akumulator pravilno vstavite v ležišče. Očistite nečistoče ali (npr. z nekajkratno vstavitvijo ali odstranitvijo akumulatorja) zamenjajte akumulator. Zamenjajte akumulator.
Indikator polnjenja akumulatorja se ne vklopi.	Če polnilec ni (pravilno) priključen, ga priključite. Okvara na vtičnici, napajalnem kablu ali polnilcu akumulatorja.	Napajalni kabel vstavite (do konca) v vtičnico. Preverite napetost napajanja; polnilec naj pregleda pooblašeni serviser.

IZJAVA O SKLADNOSTI

Mi,
POSITEC Germany GmbH
Grüner Weg 10, 50825 Cologne, Germany

Izjavljamo, da je izdelek,
Opis **Brezlični obrezovalnik zelenic/ ezalnik
ščetk**
Vrsta **WG186E.1 WG186E.92 (1-oznaka naprave,
predstavnik brezličnih obrezovalnikov zelenic/
ezalnik ščetk)**
Funkcija **rezanje trave in podobne mehke
vegetacije ter obrezovanje robov/ rezanje
grmičevje**

skladen z naslednjimi direktivami,
2006/42/EC
2014/30/EU
2011/65/EU&(EU)2015/863
2000/14/EC spremenjena z 2005/88/EC

Za vrtno kosilnice:

2000/14/EC spremenjena z 2005/88/EC:
- Postopek za ugotavljanje skladnosti, glede na
Dodatek VI
- Izmerjena raven zvočne moči **94.4 dB (A)**
- Deklarirana raven zvočne moči **96 dB (A)**

Pristojni priglasitveni organ
Ime: **TÜV SÜD Industrie Service GmbH**
Naslov: **Westendstraße 199, 80686 München,
Germany**

Za rezalnik ščetk:

2000/14/EC spremenjena z 2005/88/EC:
- Postopek za ugotavljanje skladnosti, glede na
Dodatek V
- Izmerjena raven zvočne moči **92.53 dB (A)**
- Deklarirana raven zvočne moči **96 dB (A)**

in izpolnjuje naslednje standarde,
EN 60335-1
EN 50636-2-91
EN 62233
EN ISO 3744
EN 55014-1
EN 55014-2
EN 62841-1
EN ISO 11806-1

Oseba, ki je pooblaščen za skladnost tehnične
dokumentacije,
Ime Marcel Filz
Naslov Positec Germany GmbH
Grüner Weg 10, 50825 Cologne, Germany



2020/01/18
Allen Ding
Namestnik načelnika inženir, Testiranje in certificiranje
Positec Technology (China) Co., Ltd
18, Dongwang Road, Suzhou Industrial
Park, Jiangsu 215123, P. R. China

**Brezlični rezalnik za travo in nitna
kosa, z možnostjo nastavkov**

SL

WORX NITRO

www.worx.com

Copyright © 2020, Positec. All Rights Reserved.
AR01485204